

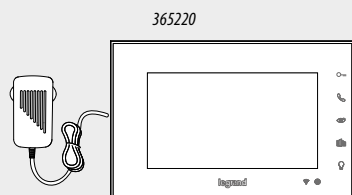

Composition du kit 310910 – *Samenstelling van de kit 310910* – Kit composition 310910 – *Zusammensetzung des Satzes 310910*  
Composición del kit 310910 – *Composição do kit 310910* – Skład zestawu 310910 – *A 310910 kit összetétele* – Složeni soupravy 310910  
Alcătuirea setului 310910 – *Zložky súpravy 310910*



- Les opérations d'installation, de configuration, de mise en service et d'entretien doivent être confiées à un personnel qualifié.
- *Laat de installatie, de configuratie, de inbedrijfstelling en het onderhoud verrichten door gekwalificeerd personeel.*
- Installation, configuration, starting-up and maintenance must be performed by qualified personnel.
- *Die Installation, Konfiguration, Inbetriebnahme und Wartung dürfen nur von qualifizierten Fachleuten vorgenommen werden.*
- Las operaciones de instalación, configuración, puesta en servicio y mantenimiento han de ser efectuadas por personal cualificado.
- *As operações de instalação, configuração, colocação em serviço e manutenção devem ser realizadas por pessoal qualificado.*
- Instalacja, konfiguracja, uruchomienie i konserwacja muszą być wykonywane przez wykwalifikowany personel.
- *A telepítés, konfigurálás, üzembe helyezés és karbantartás műveleteit csak szakképzett személyeknek szabad végezniük.*
- Úkony instalace, konfigurace, zprovoznění a údržby musí provádět kvalifikovaný personál.
- *Operațiile de instalare, configurare, punere în funcțiune și întreținere trebuie efectuate de personal calificat.*
- Úkony pri inštalácii, konfigurácii, uvedení do prevádzky a údržbe smú vykonávať iba kvalifikovaní pracovníci.

Index	Câbles et distances (mm <sup>2</sup> )	6
	<i>Kabels en afstanden (mm<sup>2</sup>)</i>	
	Cables and distances (mm <sup>2</sup> )	
	<i>Kabel und Abstände (mm<sup>2</sup>)</i>	
	Cables y distancias (mm <sup>2</sup> )	
	<i>Cabos e distâncias (mm<sup>2</sup>)</i>	
	Kable i odległości (mm <sup>2</sup> )	
	<i>Vezetékek és távolságok (mm<sup>2</sup>)</i>	
	Kabely a vzdálenosti (mm <sup>2</sup> )	
	<i>Cabluri și distanțe (mm<sup>2</sup>)</i>	
Káble a vzdialenosti (mm <sup>2</sup> )		
Schéma mono-familial		7
	<i>Schema eensgezins</i>	
	One-family diagram	
	<i>Schema Einfamilienhaus</i>	
	Esquema monofamiliar	
	<i>Diagrama unifamiliar</i>	
	Schemat dla 1 użytkownika	
	<i>Egycsaládos kapcsolási rajz</i>	
	Jednorodinné schéma	
	<i>Schemă reședință monofamilială</i>	
Schéma pre jednu rodinu		
Schéma d'installation mono-familiale étendu		8
	<i>Uitgebreid eengezinsschema</i>	
	Expanded single-family diagram	
	<i>Erweitertes Einfamilienhaus-Schema</i>	
	Esquema monofamiliar extendido	
	<i>Diagrama unifamiliar expandido</i>	
	Rozszerzony schemat dla 1 użytkownika	
	<i>Kibővített egycsaládos kapcsolási rajz</i>	
	Rozšířené schéma pro jednu domácnost	
	<i>Schemă descompusă reședință monofamilială</i>	
Rozšířená schéma pre jednu rodinu		
Schéma bi-familiale		11
	<i>Twee Gezinsschema</i>	
	Two-family diagram	
	<i>Schema Zweifamilienhaus</i>	
	Esquema bifamiliar	
	<i>Diagrama bifamiliar</i>	
	Schemat dla 2 użytkowników	
	<i>Kétszaládos kapcsolási rajz</i>	
	Dvoudrodné schéma	
	<i>Schemă reședință bifamilială</i>	
Schéma pre dve rodiny		
Schéma d'installation bi-familiale étendu		12
	<i>Uitgebreid tweegezinsschema</i>	
	Expanded two-family diagram	
	<i>Erweitertes Zweifamilienhaus-Schema</i>	
	Esquema bifamiliar extendido	
	<i>Diagrama bifamiliar expandido</i>	
	Rozszerzony schemat dla 2 użytkowników	
	<i>Kibővített kétszaládos kapcsolási rajz</i>	

Index	Rozšířené schéma pro dvě domácnosti <i>Schemà descompusà reședință bifamilială</i> Rozšířená schéma pre dve rodiny	12
	Données dimensionnelles <i>Formaatgegevens</i> Dimensional data <i>Daten abmessungen</i> Datos dimensionales <i>Dados dimensionais</i> Dane wymiarowe <i>Méret adatok</i> Rozměrové údaje <i>Date dimensiuni</i> Rozmery	15
	Poste interne <i>Intern punt</i> Handset <i>Hausstation</i> Unidad interior <i>Unidade interna</i> Wewnętrzny aparat <i>Beltéri egység</i> Vnitřní místo <i>Post interior</i> Miesto v byte	16
Poste externe <i>Buitenpost</i> Entrance panel <i>Türstation</i> Placa exterior <i>Unidade externa</i> Panel Zewnętrzny <i>Kültéri egység</i> Vnější místo <i>Post exterior</i> Miesto inštalácie vonku	26	
	Données techniques alimentateur <i>Technische gegevens van de voeding</i> Technical data of the power supply <i>Technische Daten des Netzgerätes</i> Datos técnicos alimentador <i>Dados técnicos do alimentador</i> Dane techniczne zasilacza <i>Tápegység műszaki adatok</i> Technické údaje napájení <i>Date tehnice de alimentare</i> Technické údaje napájania	36

## Index

Avertissements et droits du consommateur  
*Waarschuwingen en rechten van de consument*  
Warnings and consumer rights  
*Hinweise und Rechte der Verbraucher*  
Advertencias y derechos del consumidor  
*Advertências e direitos do consumidor*  
Ostrzeżenia i prawa konsumenta  
*Figyelmeztetések és fogyasztói jogok*  
Upozornění a práva spotřebitelů  
*Avertismente și drepturile consumatorului*  
Upozornenia a práva spotrebiteľa

63

- Câbles et distances (mm<sup>2</sup>)
- Kabels en afstanden (mm<sup>2</sup>)
- Cables and distances (mm<sup>2</sup>)
- Kabel und Abstände (mm<sup>2</sup>)
- Cables y distancias (mm<sup>2</sup>)
- Cabos e distâncias (mm<sup>2</sup>)
- Kable i odległości (mm<sup>2</sup>)
- Vezetékek és távolságok (mm<sup>2</sup>)
- Kablya a vzdálenosti (mm<sup>2</sup>)
- Cabluri și distanțe (mm<sup>2</sup>)
- Káble a vzdialenosti (mm<sup>2</sup>)

- Distance entre le dernier poste interne et le dernier poste externe.
- Afstand tussen de laatste binnenpost en de laatste buitenpost.
- Distance between the last internal unit and the last entrance panel.
- Abstand zwischen der letzten Hausstation und der letzten Türstation.
- Distancia entre la última unidad interior y la última placa exterior.
- Distância entre a última unidade interna e a última unidade externa.
- Odległość między ostatnim aparatem wewnętrzny a ostatnim panelem zewnętrzny.
- Az utolsó beltéri egység és az utolsó kültéri egység közötti távolság.
- Vzdálenost mezi posledním vnitřním místem a posledním vnějším místem.
- Distanță între ultimul post interior și ultimul post exterior.
- Vzdialenost medzi posledným miestom vnútri a posledným miestom vonku.

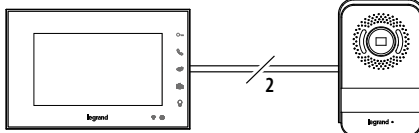

Câble pair téléphonique twisté – Gevlochten telefoondraad – Telephone twisted pair – Gedrillte Telefonschleife – Cable telefónico doble trenzado – Par telefónico trançado – Skrzęcona para telefoniczna – Sodrott telefon érpár – Telefonní kabel kroucený – Pereche de fire telefonice răsucite – Krutěný telefonický dvojkábel	336904 (SCS BTicino)
2 x 0.28 mm <sup>2</sup> (0.13 ohm/m)	2 x 0.5 mm <sup>2</sup> (0.04 ohm/M)
0 – 80 m	0 – 100 m

- Longueur maximale du câble 336904 (SCS BTicino) utilisé comme câble d'alimentation entre alimentateur et dispositifs : 20m. Impédance de boucle du câble 0,08/m.
- Maximale lengte kabel 336904 (SCS BTicino) gebruikt als voedingskabel tussen het voedingsapparaat en de apparaten: 20m. Lusimpedantie van de kabel 0,08/m.
- Maximum length of the cable 336904 (SCS BTicino) used as power supply cable between power supply and devices: 20 m. Cable loop impedance 0,08/m.
- Maximale Länge des Kabels 336904 (SCS BTicino) als Stromkabel zwischen Netzteil und Geräten: 20m. Kabel-Schleifenimpedanz 0,08/m.
- Máxima longitud del cable 336904 (SCS BTicino) utilizado como cable de alimentación entre alimentador y dispositivos: 20m. Impedancia de loop del cable 0,08/m.
- Comprimento máximo do cabo 336904 (SCS BTicino) usado como cabo de alimentação entre a fonte de alimentação e os dispositivos: 20 m. Impedância de loop do cabo 0,08/m.
- Maksymalna długość przewodu 336904 (SCS BTicino) użytego jako przewód zasilający pomiędzy zasilaczem a urządzeniami: 20m. Impedancja pętli kablowej 0,08/ m.
- A tápegység és az eszközök között tápkábelként használt 336904 (SCS BTicino) kábel maximális hossza: 20m. Vezeték hurokimpedancia 0,08/ m.
- Maximálná dĺžka kabelu 336904 (SCS BTicino) použitého jako napájecí kabel mezi zdrojem a zařízeními: 20m. Impedancia kabelovej smyčky 0,08/m.
- Lungime maximă a cablului 336904 (SCS BTicino) utilizat pe post de cablu de alimentare între alimentator și dispozitive: 20m. Impedanța buclă cablu 0,08/m.
- Maximálna dĺžka kábla 336904 (SCS BTicino) použitého ako elektrický napájací kábel medzi zdrojom a spotrebičmi: 20 m. Impedancia slučky kábla 0,08/m.

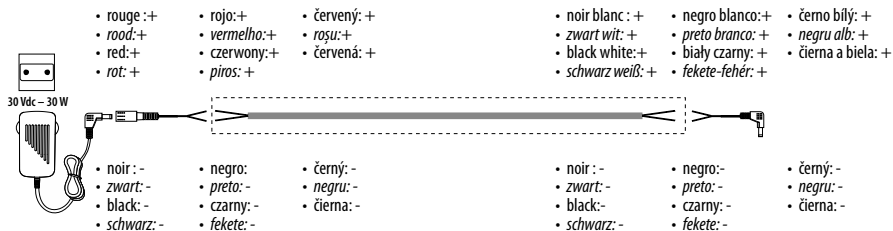

- Schéma mono-familial
- *Schema eensgezins*
- One-family diagram
- *Schema Einfamilienhaus*

- Esquema monofamiliar
- *Diagrama unifamiliar*
- Schemat dla 1 użytkownika
- *Egycsaládós kapcsolási rajz*

- Jednorodinné schéma
- *Schemă reședință monofamilială*
- Schéma pre jednu rodinu

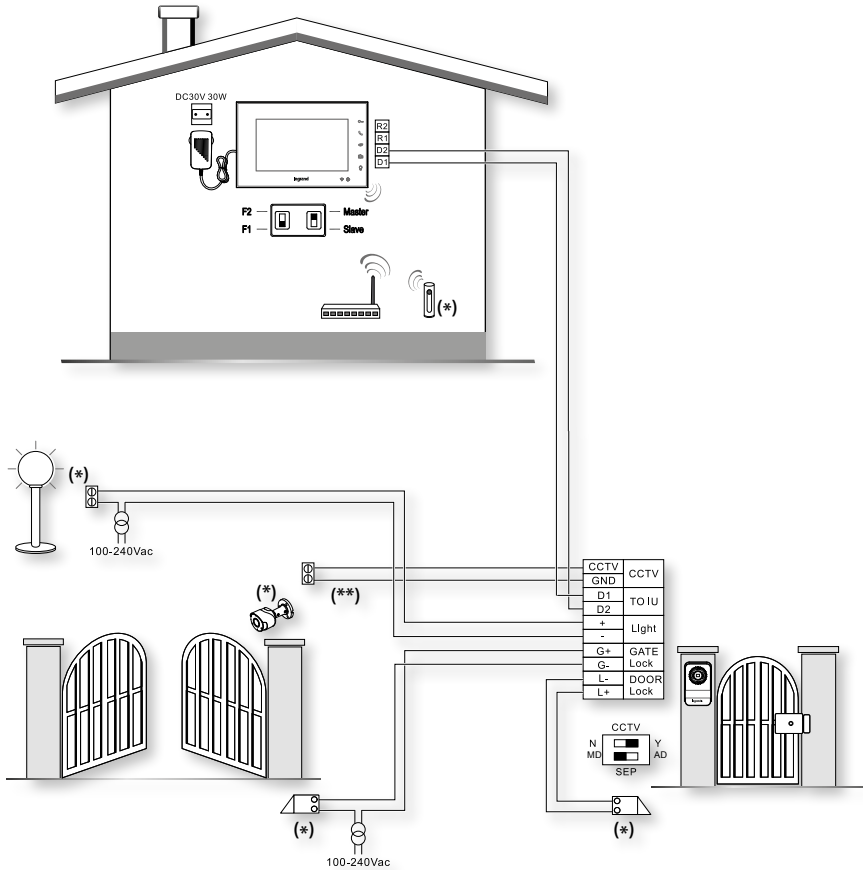

\* Vendu séparément

\*\* Distance entre caméra CCTV et SEP (poste externe secondaire) : coaxial 100 m

\* *Apart verkrijgbaar*

\*\* *Afstand tussen CCTV-camera en SBUiP (secundaire buitenpost): coaxkabel 100 m*

\* Can be purchased separately

\*\* Distance between CCTV camera and SEP (secondary entrance panel): coaxial 100 m

\* *Auf Anfrage getrennt erhältlich*

\*\* *Abstand zwischen Kamera CCTV und SEP (Nebentürstation): koaxial 100 m*

\* A la venta por separado

\*\* Distancia entre telecámara CCTV y SEP (placa exterior secundaria): coaxial 100 m

\* *Adquirível separadamente*

\*\* *Distância entre câmara de vídeo CCTV e SEP (unidade externa secundária): coaxial 100 m*

\* *Mozliwość zakupu osobno*

\*\* *Odległość między kamerą CCTV a SEP (drugorzędny panel zewnętrzny): współosiowa 100 m*

\* *Külön megvásárolható*

\*\* *CCTV kamerák és SEP (másodlagos kültéri egység) közötti távolság: 100 m koax*

\* *Lze zakoupit zvlášť*

\*\* *Vzdálenost mezi videokamerou CCTV a SEP (sekundární vnější místo): koaxiální 100 m*

\* *Schemă reședință monofamilială*

\*\* *Distanta între camera video CCTV și SEP (post exterior secundar): coaxial 100 m*

\* *Predáva sa samostatne*

\*\* *Vzdialenosť medzi telekamerou CCTV a SEP (sekundárne miesto vonku): koaxiálny kábel 100 m*

- Schéma d'installation mono-familiale étendu
- *Uitgebreid eengezinsschema*
- Expanded single-family diagram
- *Erweitertes Einfamilienhaus-Schema*
- Esquema monofamiliar extendido
- *Diagrama unifamiliar expandido*
- Rozszerzony schemat dla 1 użytkownika
- *Kibővített egycsaládós kapcsolási rajz*
- Rozšířené schéma pro jednu domácnost
- *Schemá deskomposá rešedinža monofamilialä*
- Rozširenä schéma pre jednu rodinu

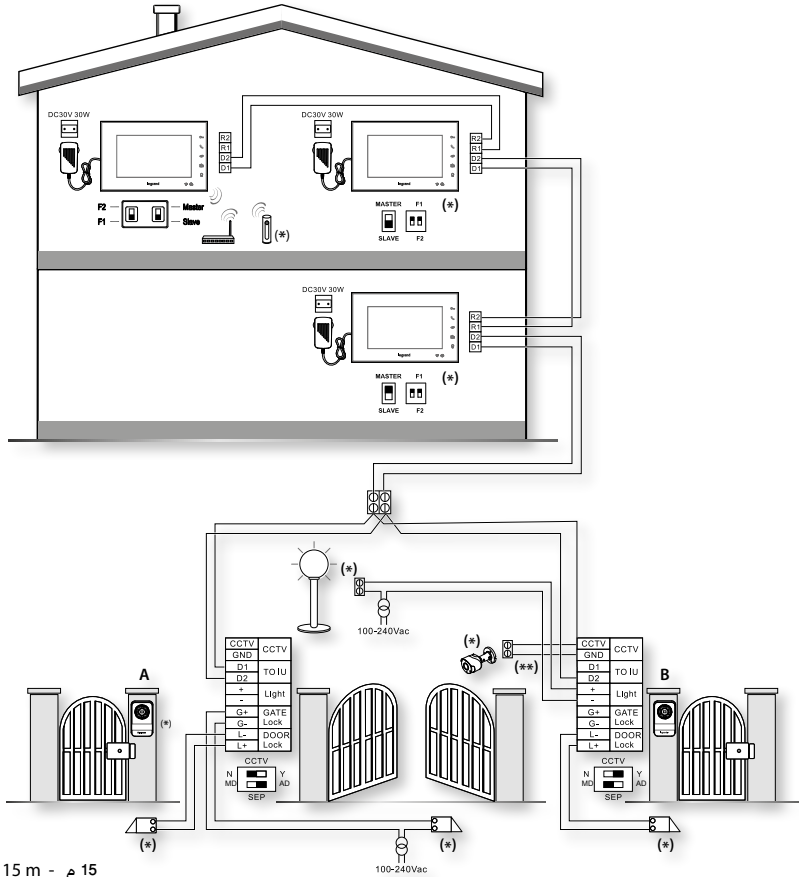







A → B ≥ 15 m - ρ 15

- \* Vendu séparément
- \*\* Distance entre caméra CCTV et SEP (poste externe secondaire) : coaxial 100 m
- \* *Apart verkrijgbaar*
- \*\* *Afstand tussen CCTV-camera en SBuP (secundaire buitenpost): coaxkabel 100m*
- \* Can be purchased separately
- \*\* Distance between CCTV camera and SEP (secondary entrance panel): coaxial 100m
- \* *Auf Anfrage getrennt erhältlich*
- \*\* *Abstand zwischen Kamera CCTV und SEP (Nebentürstation): koaxial 100m*
- \* A la venta por separado
- \*\* Distancia entre telecámara CCTV y SEP (placa exterior secundaria): coaxial 100m
- \* *Acquirível separadamente*
- \*\* *Distància entre càmera de vídeo CCTV e SEP (unidade externa secundària): coaxial 100m*

- \* Možnosť zakupu osobno
- \*\* *Odległość między kamerą CCTV a SEP (drugorzędny panel zewnętrzny): współosiowa 100 m*
- \* *Külön megvásárolható*
- \*\* *CCTV kamerák és SEP (másodlagos kültéri egység) közötti távolság: 100 m koax*
- \* Lze zakoupiť zvlášť
- \*\* *Vzdálenost mezi videokamerou CCTV a SEP (sekundární vnější místo): koaxiální 100m*
- \* *Schemá rešedinža monofamilialä*
- \*\* *Distanța între camera video CCTV și SEP (post exterior secundar): coaxial 100 m*
- \* Predáva sa samostatne
- \*\* *Vzdialenosť medzi telekamerou CCTV a SEP (sekundárne miesto vonku): koaxiálny kábel 100 m*

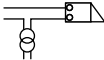

Expansion max. – Maximale uitbreiding – Maximum Expansion – Maximale Erweiterung – Expansión máxima – Expansão máxima –  
Maksymalne rozszerzenie – Maximális kiterjesztés – Maximální expanze – Expansiune maximă – Maximálne rozšírenie

2 X	x 3	2 X	2 X	2 X	2 X
					
369339	1 x 365220 + 2 x 363220 – 363225 364220 – 364225	369401	serrure porte deursloten door locks türschlösser cerradura de la puerta fechaduras porta zamki drzwi ajtózárok zámky dveří încuietori ușă zámky dverí	serrure grille sloten poort gate locks törschlösser cerradura de la cancela fechaduras portão zamki bramy kapuzárok zámky brány încuietori poartă zámky brány	lumière licht light Licht luz luz światło világítás světlo lumină svetlo

- **Note** : en fonction de la configuration (F1 ou F2) des postes internes, le bouton d'appel externe s'adapte automatiquement à l'appel mono-familial ou bi-familial.
- **Opmerking**: de externe oproepknop past zich automatisch aan een- of tweegezins aan, afhankelijk van de configuratie (F1 of F2) van de binnenposten.
- **Note**: depending on the configuration (F1 or F2) of the internal units, the external call button can be adapted for single or two-family call.
- **Anmerkung**: Je nach Konfiguration (F1 oder F2) der Hausstation passt sich die externe Ruftaste an ein Ein- oder Zweifamiliengespräch an.
- **Nota**: en función de la configuración (F1 o F2) de las placas exteriores, el botón de llamada exterior se adapta automáticamente a una llamada monofamiliar o bifamiliar.
- **Nota**: consoante a configuração (F1 ou F2) das unidades internas, o botão de chamada externo auto-ajusta-se à chamada unifamiliar ou bifamiliar.
- **UWAGA**: W zależności od konfiguracji (F1 lub F2) aparatów wewnętrznych, przycisk połączenia zewnętrzznego sam się dostosowuje do połączenia z wideodomofonem dla 1 użytkownika lub 2 użytkowników.
- **Megjegyzés**: a beltéri egységek konfigurációja (F1 vagy F2) alapján a külső hívás gomb egyszaládós vagy kétszaládós üzemre alkalmas.
- **Pozn.**: podle konfigurace (F1 nebo F2) vnitřních míst se tlačítko vnějšího volání samo-přizpůsobí volání do jednorodinného domu nebo dvojrodinného domu.
- **Notă**: în funcție de configurația (F1 sau F2) posturilor interne, butonul de apelare extern se autoadaptează la apel monofamilial sau bifamilial.
- **Poznámka**: v závislosti od konfigurácie (F1 alebo F2) interných miest inštalácie sa tlačidlo na volanie zvonku automaticky prispôbí pre zariadenie pre jednu alebo pre dve rodiny.

- En fonction du type de poste interne branché (connecté / non connecté) et en fonction de la position par rapport aux autres postes internes, il est nécessaire de respecter le schéma proposé dans le tableau.
- *Leef het schema van de tabel na, afhankelijk van het aangesloten type binnenpost (verbonden/niet-verbonden) en de positie ten opzichte van de andere binnenposten.*
- It is necessary to respect the diagram proposed in the table, on the basis of the type of internal unit connected (connected / not connected) and on the basis of the position compared to the other internal units.
- *Je nach Art der angeschlossenen Hausstation (angeschlossen/nicht angeschossen) und ihrer Position im Verhältnis zu den anderen Hausstationen muss das in der Tabelle dargestellte Schema befolgt werden.*
- Dependiendo del tipo de unidad interna conectada (conectada / no conectada) y en función de la posición en relación con las demás unidades internas, se ha de respetar el esquema contenido en la tabla.
- *De acordo com o tipo de espaço interior conectado (conectado/desconectado) e de acordo com a posição em relação aos outros espaços interiores, é necessário respeitar*

*o diagrama proposto na tabela.*

- W zależności od rodzaju podłączonego aparatu wewnętrzznego (podłączony / niepodłączony) oraz na podstawie położenia względem innych jednostek wewnętrznych, należy przestrzegać schematu zaproponowanego w tabeli.
- *A bekötött beltéri egység típusától (csatlakoztatva/nem csatlakoztatva) és a többi beltéri egységhez viszonyított helyzetétől függően a táblázat szerinti rajzot kell figyelembe venni.*
- V závislosti na typu připojeného vnitřního místa (připojené/nepřipojené) a na jeho poloze vůči ostatním vnitřním místům je třeba postupovat podle schématu v tabulce.
- *În funcție de tipul de post interior racordat (conectat/neconectat) și în funcție de poziția față de celelalte posturi interioare, trebuie să se respecte schema propusă în tabel.*
- V závislosti od zapojeného vnitřního místa (připojené/nepřipojené) a od polohy vzhledem na jiné vnitřní místa, je nevyhnutné dodržat schému navrhnuté v tabulce.

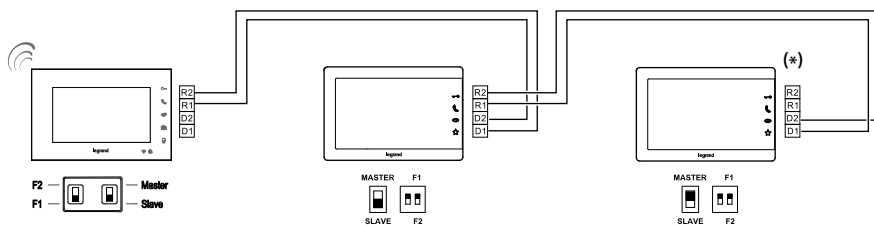
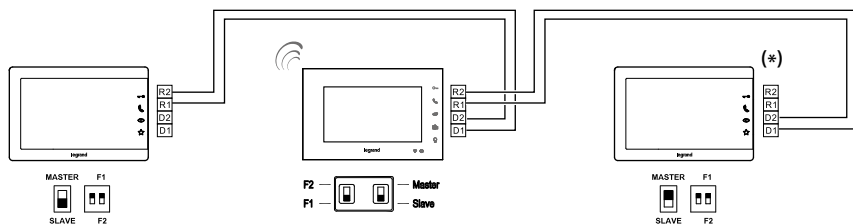

- (\*) Note: le Master doit toujours être un poste interne non connecté.
- (\*) *Opmerking: de master moet altijd een niet-verbonden binnenpost zijn.*
- (\*) Note: the Master must always be a non-connected internal unit.
- (\*) *Anmerkung: Der Master muss immer eine nicht angeschlossene Hausstation sein.*
- (\*) Nota: Master debe ser siempre una unidad interna no conectada.
- (\*) *Nota: o Master deve ser sempre um local interno que não esteja conectada.*

- (\*) Uwaga: Master musi być zawsze niepołączoną jednostką wewnętrzną.
- (\*) *Megjegyzés: mindig egy nem csatlakoztatott beltéri egység legyen a Master.*
- (\*) Pozn.: Master musi vždy být nepřipojené vnitřní místo.
- (\*) *Notă: dispozitivul Master trebuie să fie întotdeauna un post interior neconectat.*
- (\*) Poznámka: Master musí být vždy vnitřně nezapojené místo.

- Schéma bi-familiale
- Twee Gezinsschema
- Two-family diagram
- Schema Zweifamilienhaus
- Esquema bifamiliar
- Diagrama bifamiliar
- Schemat dla 2 użytkowników
- Kétszalásod kapcsolási rajz
- Dvurodinné schéma
- Schemă reședință bifamilială
- Schéma pre dve rodiny

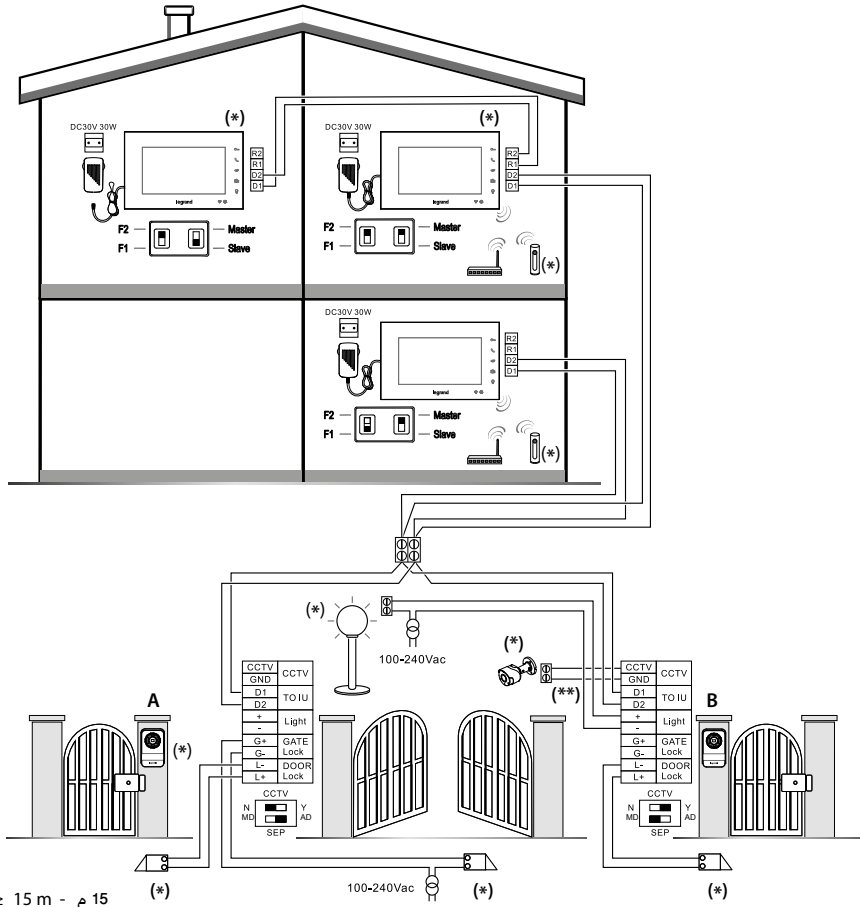

- \* Vendu séparément
- \*\* Distance entre caméra CCTV et SEP (poste externe secondaire) : coaxial 100 m
- \* Apart verkrijgbaar
- \*\* Afstand tussen CCTV-camera en SBuP (secundaire buitenpost): coaxkabel 100m
- \* Can be purchased separately
- \*\* Distance between CCTV camera and SEP (secondary entrance panel): coaxial 100m
- \* Auf Anfrage getrennt erhältlich
- \*\* Abstand zwischen Kamera CCTV und SEP (Nebentürstation): koaxial 100m
- \* A la venta por separado
- \*\* Distancia entre telecámara CCTV y SEP (placa exterior secundaria): coaxial 100m
- \* Adquirível separadamente
- \*\* Distância entre câmara de vídeo CCTV e SEP (unidade externa secundária): coaxial 100m

- \* Možliwość zakupu osobno
- \*\* Odległość między kamerą CCTV a SEP (drugorzędny panel zewnętrzny): współosiowa 100 m
- \* Külön megvásárolható
- \*\* CCTV kamerák és SEP (másodlagos kültéri egység) közötti távolság: 100 m coax
- \* Lze zakoupit zvlášť
- \*\* Vzdálenost mezi videokamerou CCTV a SEP (sekundární vnější místo): koaxiální 100m
- \* Schemă reședință monofamilială
- \*\* Distanța între camera video CCTV și SEP (post exterior secundar): coaxial 100 m
- \* Predáva sa samostatne
- \*\* Vzdialenosť medzi telekamerou CCTV a SEP (sekundárne miesto vonku): koaxiálny kábel 100 m

- Schéma d'installation bi-familiale étendu
- Uitgebreid tweegezinsschema
- Expanded two-family diagram
- Erweitertes Zweifamilienhaus-

- Schema*
- Esquema bifamiliar extendido
  - Diagrama bifamiliar expandido
  - Rozszerzony schemat dla 2 użytkowników

- Kibővített kétcsalásos kapcsolási rajz
- Rozšírené schéma pro dvě domácnosti
- Schémă descompusă reședință bifamilială
- Rozšírená schéma pre dve rodiny

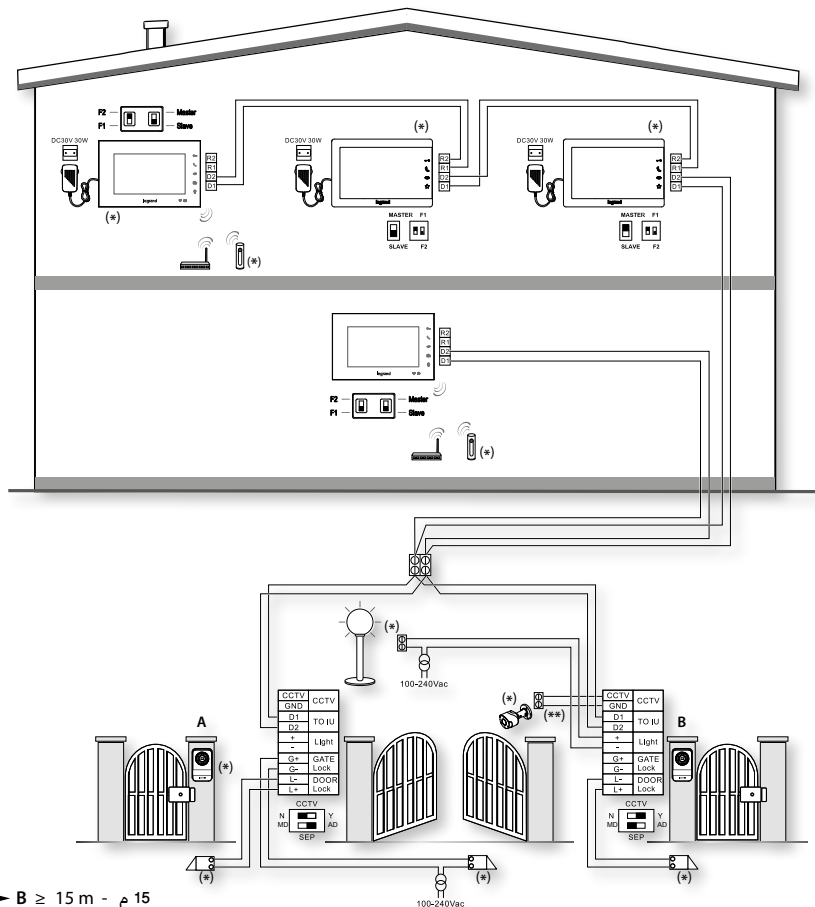

\* Vendu séparément

\*\* Distance entre caméra CCTV et SEP (poste externe secondaire) : coaxial 100 m

\* Apart verkrijgbaar

\*\* Afstand tussen CCTV-camera en SBuP (secundaire buitenpost): coaxkabel 100m

\* Can be purchased separately

\*\* Distance between CCTV camera and SEP (secondary entrance panel): coaxial 100m

\* Auf Anfrage getrennt erhältlich

\*\* Abstand zwischen Kamera CCTV und SEP (Nebentürstation): koaxial 100m

\* A la venta por separado

\*\* Distancia entre telecámara CCTV y SEP (placa exterior secundaria): coaxial 100m

\* Adquirível separadamente

\*\* Distância entre câmara de vídeo CCTV e SEP (unidade externa secundária): coaxial 100m

\* Możliwość zakupu osobno

\*\* Odległość między kamerą CCTV a SEP (drugorzędny panel zewnętrzny): współosiowa 100 m

\* Külön megvásárolható

\*\* CCTV kamerák és SEP (másodlagos kültéri egység) közötti távolság: 100 m coax

\* Lze zakoupiť zvlášť

\*\* Vzdálenost mezi videokamerou CCTV a SEP (sekundární vnější místo): koaxiální 100m







\* Schémă reședință monofamilială

\*\* Distanța între camera video CCTV și SEP (post exterior secundar): coaxial 100 m

\* Predáva sa samostatne

\*\* Vzdialenosť medzi telekamerou CCTV a SEP (sekundárne miesto vonku): koaxiálny kábel 100 m

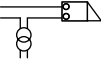
Expansion max. – Maximale uitbreiding – Maximum Expansion – Maximale Erweiterung – Expansión máxima – Expansão máxima –  
Maksymalne rozszerzenie – Maximális kiterjesztés – Maximální expanze – Expansiune maximă – Maximálne rozšírenie

2 X	x 3	2 X	2 X	2 X	2 X
					
369339	<p>363220 - 363225 364220 - 364225 365220 (*) – 365225 (*)</p> <p>Famille 1 (3X) + Famille 2 (3X) Familie 1 (3X) + Familie 2 (3X) Family 1 (3X) + Family 2 (3X) Familia 1 (3X) + Familia 2 (3X) Familia 1 (3X) + Familia 2 (3X) Rodzina 1 (3X) + Rodzina 2 (3X) Rodzina 1 (3X) + Rodzina 2 (3X) Család 1 (3X) + Család 2 (3X) Rodina 1 (3X) + Rodina 2 (3X) Familia 1 (3X) + Familia 2 (3X) Rodina 1 (3X) + Rodina 2 (3X)</p>	369401	<p>serrure porte deursloten door locks türschlösser cerradura de la puerta fechaduras porta zamki drzwi ajtózárak zámky dveří incuietori ușă zámky dverí</p>	<p>serrure grille sloten poort gate locks torschlösser cerradura de la cancela fechaduras portão zamki bramy kapuzárak zámky brány incuietori poartă zámky brány</p>	<p>lumière licht light Licht luz luz sviätlo világítás světlo lumina svetlo</p>

- (\*) Il est possible d'installer un seul PI connecté pour famille.
- (\*) Per familie kan slechts één verbonden PI worden geïnstalleerd.
- (\*) It is possible to install only one connected IU per family.
- (\*) Es kann nur eine angeschlossene Hausstation pro Familie installiert werden.
- (\*) Se puede instalar una sola unidad interna conectada por familia.
- (\*) É possível instalar apenas uma UI conectada para família.
- (\*) Można zainstalować tylko jeden podłączony aparat wewnętrzny na rodzinę.
- (\*) Családonként csak egy csatlakoztatott beltéri egység telepíthető.
- (\*) Na jednu domácnost lze instalovat pouze jedno připojené vnitřní místo.
- (\*) Este posibilă instalarea unui singur PI conectat pentru o familie
- (\*) Je možné nainštalovať iba jedno zapojené PI pre rodinu

- **Note** : en fonction de la configuration (F1 ou F2) des postes internes, le bouton d'appel externe s'adapte automatiquement à l'appel mono-familial ou bi-familial.
- **Opmerking**: de externe oproepknop past zich automatisch aan een- of tweegezins aan, afhankelijk van de configuratie (F1 of F2) van de binnenposten.
- **Note**: depending on the configuration (F1 or F2) of the internal units, the external call button can be adapted for single or two-family call.
- **Anmerkung**: Je nach Konfiguration (F1 oder F2) der Hausstation passt sich die externe Ruftaste an ein Ein- oder Zweifamiliengespräch an.
- **Nota**: en función de la configuración (F1 o F2) de las placas exteriores, el botón de llamada exterior se adapta automáticamente a una llamada monofamiliar o bifamiliar.
- **Nota**: consoante a configuração (F1 ou F2) das unidades internas, o botão de chamada externo auto-ajusta-se à chamada unifamiliar ou bifamiliar.
- **UWAGA**: W zależności od konfiguracji (F1 lub F2) aparatów wewnętrznych, przycisk połączenia zewnętrznego sam się dostosowuje do połączenia z wideodomofonem dla 1 użytkownika lub 2 użytkowników.
- **Megjegyzés**: a beltéri egységek konfigurációja (F1 vagy F2) alapján a külső hívás gomb egycsaládos vagy kétszaládos üzemre alkalmas.
- **Pozn.:** podle konfigurace (F1 nebo F2) Vnitřních míst se tlačítko vnějšího volání samo-přizpůsobí volání do jednorodinného domu nebo dvojrodinného domu.
- **Notă**: în funcție de configurația (F1 sau F2) posturilor interne, butonul de apelare extern se autoadaptează la apel monofamilial sau bifamilial.
- **Poznámka**: v závislosti od konfigurácie (F1 alebo F2) interných miest inštalácie sa tlačidlo na volanie zvonku automaticky prispôbi pre zariadenie pre jednu alebo pre dve rodiny.

- En fonction du type de poste interne branché (connecté / non connecté) et en fonction de la position par rapport aux autres postes internes, il est nécessaire de respecter le schéma proposé dans le tableau.
- *Leef het schema van de tabel na, afhankelijk van het aangesloten type binnenpost (verbonden/niet-verbonden) en de positie ten opzichte van de andere binnenposten.*
- It is necessary to respect the diagram proposed in the table, on the basis of the type of internal unit connected (connected / not connected) and on the basis of the position compared to the other internal units.
- *Je nach Art der angeschlossenen Hausstation (angeschlossen/nicht angeschossen) und ihrer Position im Verhältnis zu den anderen Hausstationen muss das in der Tabelle dargestellte Schema befolgt werden.*
- Dependiendo del tipo de unidad interna conectada (conectada / no conectada) y en función de la posición en relación con las demás unidades internas, se ha de respetar el esquema contenido en la tabla.
- *De acordo com o tipo de espaço interior conectado (conectado/desconectado) e de acordo com a posição em relação aos outros espaços interiores, é necessário respeitar*

*o diagrama proposto na tabela.*

- W zależności od rodzaju podłączonego aparatu wewnętrznego (podłączony / niepodłączony) oraz na podstawie położenia względem innych jednostek wewnętrznych, należy przestrzegać schematu zaproponowanego w tabeli.
- *A bekötött beltéri egység típusától (csatlakoztatva/nem csatlakoztatva) és a többi beltéri egységhez viszonyított helyzetétől függően a táblázat szerinti rajzot kell figyelembe venni.*
- V závislosti na typu připojeného vnitřního místa (připojené/nepřipojené) a na jeho poloze vůči ostatním vnitřním místům je třeba postupovat podle schématu v tabulce.
- *În funcție de tipul de post interior racordat (conectat/neconectat) și în funcție de poziția față de celelalte posturi interioare, trebuie să se respecte schema propusă în tabel.*
- V závislosti od zapojeného vnitřního místa (připojené/nepřipojené) a od polohy vzhledem na jiné vnitřní místa, je nevyhnutné dodržat schému navrhnuté v tabulce.

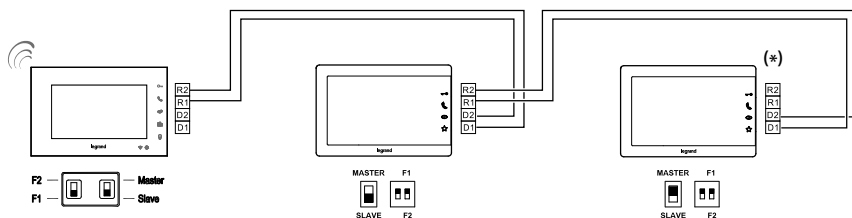
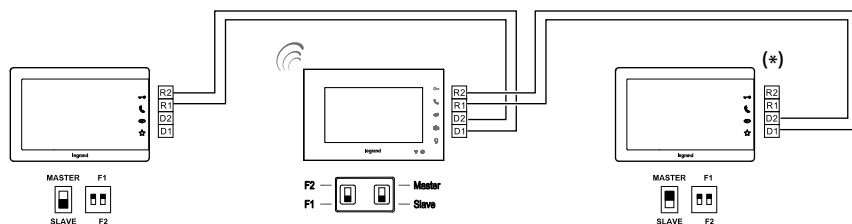

- (\*) Note: le Master doit toujours être un poste interne non connecté.
- (\*) *Opmerking: de master moet altijd een niet-verbonden binnenpost zijn.*
- (\*) Note: the Master must always be a non-connected internal unit.
- (\*) *Anmerkung: Der Master muss immer eine nicht angeschlossene Hausstation sein.*
- (\*) Nota: Master debe ser siempre una unidad interna no conectada.
- (\*) *Nota : o Master deve ser sempre um local interno que não esteja conectado.*
- (\*) Uwaga: Master musi być zawsze niepołączoną jednostką wewnętrzną.
- (\*) *Megjegyzés: mindig egy nem csatlakoztatott beltéri egység legyen a Master.*
- (\*) Pozn.: Master musí vždy být nepřipojené vnitřní místo.
- (\*) *Notă: dispozitivul Master trebuie să fie întotdeauna un post interior neconectat.*
- (\*) Poznámka: Master musí být vždy vnitřní nezapojené místo.

- Données dimensionnelles
- *Formaatgegevens*
- Dimensional data
- *Daten abmessungen*

- Datos dimensionales
- *Dados dimensionais*
- Dane wymiarowe
- *Méret adatok*

- Rozměrové údaje
- *Date dimensiuni*
- Rozměry

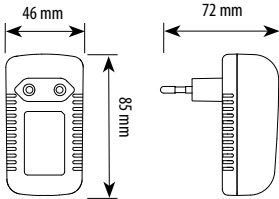
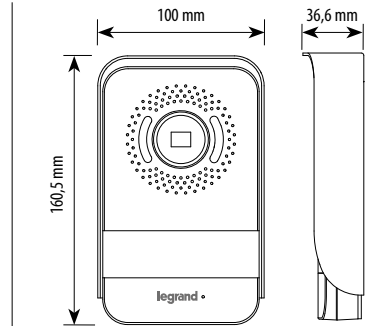
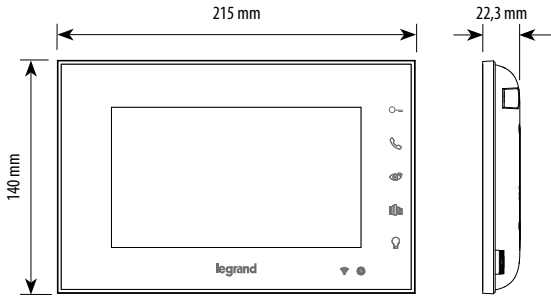

- L'alimentateur doit être installé uniquement en intérieur. Faire référence au manuel des instructions.
- *Het toestel mag alleen geïnstalleerd worden op plaatsen binnen. Raadpleeg de handleiding.*
- The device is only suitable for indoor installation. Refer to the instruction manual.
- *Es darf nur in geschlossenen Räumen installiert werden. Beziehen Sie sich bitte auf die Beinuungsanleitung.*
- Debe instalarse sólo al cubierto. Consultar el manual de instrucciones.
- *Deve ser instalado somente em aposentos internos. Consultar o manual de instrução.*
- Musi być zainstalowany wyłącznie w pomieszczeniach wewnętrznych. Kullanim kilavuzuna bakın.
- *Csak beltérben szabad telepíteni. Nézze meg a használati útmutatót.*
- Musi byť nainštalován pouze v interiéru. Nahlédněte do návodu k použití.
- *Trebuie să fie instalat numai la interior. Consultați manualul de instrucțiuni.*
- Musi sa nainštalovať výhradne v interiéri. Skontrolujte údaje v návode na použitie.

- Hauteur conseillée sauf autre norme en vigueur et données de cadrage.
- *Aanbevolen hoogte, tenzij door de toepasselijke wetgeving en de gegevens van het beeldveld anders is voorgeschreven.*
- Recommended height, unless different regulations are specified.
- *Empfohlene Höhe, sofern gesetzlich nicht anders angegeben und Daten des Aufnahmebereichs.*
- *Altura recomendada salvo normativa vigente diferente.*
- *Altura sugerida, salvo disposição em contrário na normativa vigente e dados do campo de filmagem.*

- Zalecana wysokość z zastrzeżeniem innych obowiązujących przepisów oraz danych pola widzenia.
- *Eltérő hatályos jogszabály hiányában javasolt magasság és videó látómező adatok.*
- Doporučená výška, není-li stanoveno jinak podle platných předpisů, a údaje z pole záběru.
- *Înălțime recomandată, în lipsa unor alte prevederi legislative și a datelor câmpului de preluare.*
- Odporúčaná výška, pokiaľ neplatia iné normy a údaje pružného rozsahu.

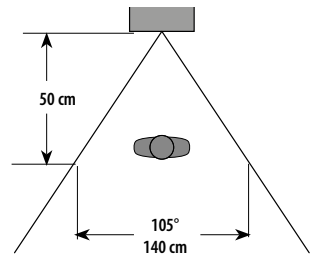
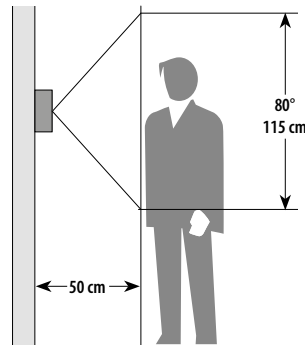
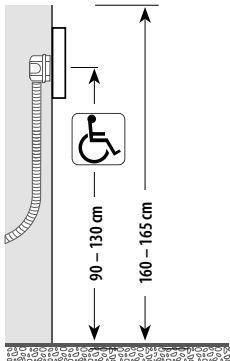

- Poste interne
- Intern punt
- Handset

- Hausstation
- Unidad interior
- Unidade interna

- Wewnętrzny aparat
- Beltéri egység
- Vnitřní místo

- Post interior
- Miesto v byte

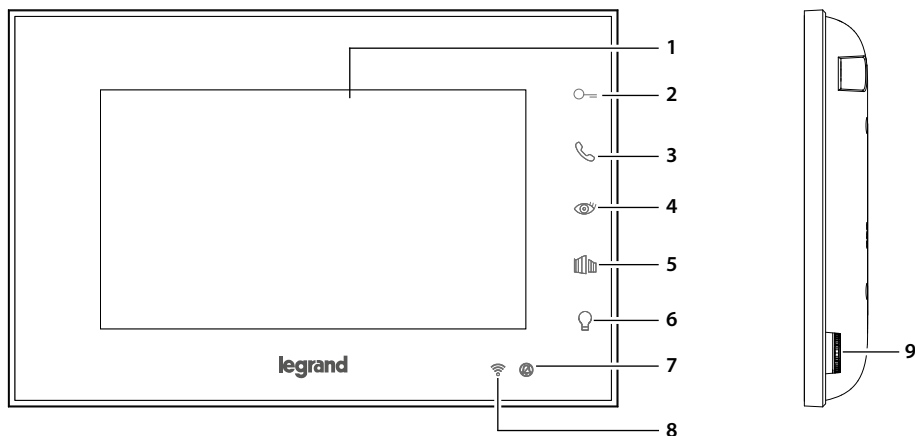

- 1 - Écran 7" (16:9)
- 2 - Bouton d'ouverture porte (connecteur L+/L-)
- 3 - Touche de réponse / Touche Intercom (disponible uniquement avec poste interne supplémentaire)
- 4 - Touche allumage poste externe / cyclage
- 5 - Bouton d'ouverture grille (connecteur G+/G-)
- 6 - Bouton lumière (connecteur +/-)
- 7 - Voyant de signal exclusion sonnerie  
Voyant rouge clignotant : sonnerie exclue
- 8 - Voyant indication signal WI-FI  
Voyant rouge clignotant : WI-FI actif mais non connecté à un réseau  
Voyant éteint : WI-FI désactivé ou fonctionnant correctement  
Voyant rouge fixe : EASYKIT Connected échange des données avec l'appli Home + Security (autoallumage)
- 9 - Joystick pour réglages et programmations

**Note:** au repos, les commandes d'ouverture porte, ouverture grille et lumières ont effet sur le poste externe principal. Différemment, pendant la communication audio/vidéo, elles ont effet sur le poste externe en communication.

- 1 - Display 7" (16:9)
- 2 - Knop deuropener (connector L+/L-)
- 3 - Toets beantwoorden/Toets intercom (uitsluitend verkrijgbaar met extra binnenpost)
- 4 - Toets activering buitenpost/cyclische weergave
- 5 - Knop poortopener (connector G+/G-)
- 6 - Knop licht (connector +/-)
- 7 - Led melding uitsluiting beltoon  
Rode led knippert : beltoon uitgesloten
- 8 - LED aanduiding kwaliteit wifi-sigitaal  
Rode LED knippert: Wifi geactiveerd maar niet met een netwerk verbonden  
LED uit: Wifi gedeactiveerd of werkt correct  
Rode LED brandt: EASYKIT Connected wisselt gegevens uit met de App Home + Security (automatische inschakeling)
- 9 - Joystick voor regelingen en programmeringen

**Opmerking:** in de ruststand werken de bedieningen voor het openen van de deur, het openen van de poort en de lichten op de hoofdbuitenpost : Tijdens een audio- en beeldoproep werken deze bedieningen echter op de buitenpost die voor de communicatie wordt gebruikt.



1. 7" (16:9) display
2. Door lock release pushbutton (L+/L- connector)
3. Answer key / Intercom key (available only with additional internal unit)
4. Scrolling/entrance panel activation key
5. Gate lock release pushbutton (G+/G- connector)
6. Light pushbutton (+/- connector)
7. Bell exclusion notification LED  
Red LED flashing: bell excluded
8. Wi-Fi signal notification LEDA  
Red LED flashing: WI-FI on but not connected to the network  
LED off: WI-FI disabled or working correctly  
Red LED steady: EASYKIT Connected is exchanging data with the Home + Security App (auto-switching ON)
9. Joystick for adjustments and programming

**Note:** when idle, the door opening, gate opening and light control will act on the main Entrance Panel (MD). However, during an audio video communication they will act on the communicating entrance panel.

- 1 - Pantalla 7" (16:9)
- 2 - Pulsador de apertura de la puerta (conector L+/L-)
- 3 - Botón de respuesta / Botón Intercom (disponible solamente con unidad interior adicional)
- 4 - Botón de encendido de la placa exterior / visualización cíclica
- 5 - Pulsador de apertura de la puerta (conector G+/G-)
- 6 - Pulsador de la luz (conector +/-)
- 7 - LED de señalización de exclusión timbre  
LED rojo parpadeante: timbre excluido
- 8 - LED de indicación de la señal WI-FI  
LED rojo parpadeante: WI-FI activado, pero no conectado a una red  
LED apagado: WI-FI deshabilitado o correctamente en marcha  
LED rojo fijo: EASYKIT Connected está cruzando datos con la App Home + Security (autoencendido)
- 9 - Joystick para regulaciones y programaciones

**Nota:** en reposo, los mandos de apertura de la puerta, apertura de la cancela y luz tienen efecto sobre la placa exterior principal (MD). De lo contrario, durante una comunicación vocal y de vídeo, tendrán efecto sobre la placa exterior en comunicación.

1. Display 7" (16 : 9)
2. Türöffnungstaste (Verbinder L+/L-)
3. Antworttaste / Intercom-Taste (nur mit zusätzlicher Hausstation verfügbar)
4. Einschaltetaste Türstation / Taktierung
5. Türöffnungstaste (Verbinder G+/G-)
6. Lichttaste (Verbinder +/-)
7. LED- Meldung Lätwerk ausgeschlossen  
Rote LED blinkt: Lätwerk ausgeschlossen
8. LED-Anzeige des WI- FI-Signals  
Rote LED blinkend: WI- FI aktiv aber nicht mit einem Netz verbunden  
LED ausgeschaltet: WI-Fi deaktiviert oder richtig Betrieb  
Rote LED fest leuchtend: Das EASYKIT Connected tauscht gerade Daten mit der App Home + Security (Selbstschaltung)
9. Joystick für Regelung und Programmierung

**Anmerkung:** Im Ruhezustand beeinflussen die Türöffnung, die Toröffnung und die Lichtsteuerung die Haupttürstation (MD). Andernfalls steuern sie während einer Audio-Video-Kommunikation, die in Verbindung stehende Türstation.

1. Ecrã 7" (16:9)
2. Botão abertura porta (conector L+/L-)
3. Tecla resposta / Tecla Intercom (disponível apenas com unidade interna adicional)
4. Tecla ligação unidade externa / ativação cíclica
5. Botão abertura portão (conector G+/G-)
6. Botão luz (conector +/-)
7. LED de sinalização de exclusão da campainha  
LED vermelho intermitente: campainha excluída
8. LED indicação sinal WI- FI  
LED vermelho intermitente: WI-FI ativo, mas não conectado a uma rede  
LED desligado: WI-Fi desabilitado ou a funcionar corretamente  
Led vermelho fixo: EASYKIT Connected está a trocar dados com a App Home + Security (ligação automática)
9. Joystick para regulações e programações

**Nota:** a repouso, os comandos de abertura da porta, abertura de portão e luz terão efeito na Unidade Externa principal (MD). Em caso contrário, durante uma comunicação de áudio-vídeo, terão efeito na unidade externa em comunicação.

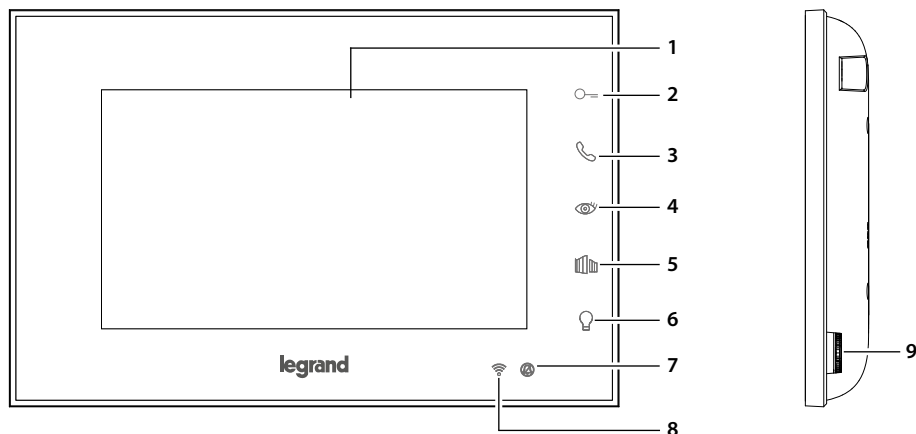

- |   |   |
|---|---|
| <ol style="list-style-type: none"> <li>1. Wyświetlacz 7" (16:9)</li> <li>2. Przycisk otwierania drzwi (złącze L + / L)</li> <li>3. Klawisz odpowiedzi / klawisz interkomu (dostępny tylko z dodatkowym aparatem wewnętrznym)</li> <li>4. Klawisz zasilania panelu zewnętrznego/przełączania</li> <li>5. Przycisk otwierania bramy (złącze G + / G)</li> <li>6. Przycisk światła (złącze +/-)</li> <li>7. LED sygnalizacja wyłączenia dzwonka<br/>Czerwona dioda LED migająca: wyłączenie dźwięku</li> <li>8. LED wskaźnik sygnału WI-FI<br/>Czerwona dioda LED migająca: Aktywny Wi-Fi, ale nie podłączony do sieci<br/>Dioda led zgaszona: Wi-Fi wyłączony lub prawidłowo funkcjonujący<br/>Czerwona dioda LED stała: EASYKIT Connected wymienia dane z aplikacją Home + Security (automatyczne uruchomienie)</li> <li>9. Joystick do regulacji i programowania</li> </ol> | <ol style="list-style-type: none"> <li>1. Kijelző 7" (16:9)</li> <li>2. Ajtónyitás gomb (csatlakozó L+/L-)</li> <li>3. Válasz gomb / Házitelefon gomb (csak kiegészítő beltéri egység esetén)</li> <li>4. Kültéri egység bekapcsoló / ciklikus gomb</li> <li>5. Kapunyitás gomb (csatlakozó G+/G-)</li> <li>6. Világítás gomb (csatlakozó +/-)</li> <li>7. Csengetés kizárása jelzés LED<br/>Villogó piros LED: csengetés kizárva</li> <li>8. WI-FI jel mutatása LED<br/>Villogó piros LED: WI-FI aktív, de nem kapcsolódik hálózathoz<br/>Sötét LED: WI-FI letiltva vagy helyesen működik<br/>Állandó piros LED: EASYKIT Connected és Home + Security app közötti adatcsere (auto bekapcsolás)</li> <li>9. Joystick korrekciókhoz és programozásokhoz</li> </ol> |
|---|---|

**Uwaga:** w stanie spoczynku, sterowanie otwarciem drzwi, bramy i oświetleniem będzie działało na głównym Panelu Zewnętrznym (MD). Natomiast podczas komunikacji audio wideo będzie działało z połączonym panelem zewnętrznym.

**Megjegyzés:** nyugalmi állapotban az ajtónyitás, zárnyitás és világítás parancsok a fő kültéri egységet (MD) működtetik. Az audio-videó kommunikáció során azonban a kommunikációt végző kültéri egységet működtetik.

1. Displej 7" (16:9)
2. Tlačítko otevření dveří (konektor L+/L-)
3. Tlačítko Odpověď / Tlačítko Intercom (k dispozici pouze s přídatným vnitřním místem)
4. Tlačítko zapnutí vnějšího místa / cyklování
5. Tlačítko otevření brány (konektor G+/G-)
6. Tlačítko světla (konektor +/-)
7. Kontrolka LED signalizace vyloučení vyzváněcího tónu  
Blikající červená kontrolka LED: vyzváněcí tón vyloučen
8. Kontrolka LED indikace signálu WI-FI  
Červená blikající kontrolka LED: WI-FI aktivní, ale není připojena k žádné síti  
Kontrolka LED zhasnutá: WI-FI deaktivována nebo správně funguje  
Červená stále svítící kontrolka LED: Probíhá výměna dat mezi EASYKIT Connected a App Home + Security (samozapínání)
9. Joystick pro regulace a programování

**Pozn.:** v klidové poloze se příkazy otevření dveří, otevření brány a osvětlení projeví na hlavním Vnějších místě (MD). Jinak se během audio video komunikace projeví na komunikujícím Vnějších místě.

1. Displej 7" (16:9)
2. Tlačidlo na otvorenie dverí (konektor L+/L-)
3. Tlačidlo odpovede / Tlačidlo domáceho telefónu (k dispozícii, iba keď je prítomné doplnkové miesto v byte)
4. Tlačidlo na zapnutie miesta vonku / cyklovanie
5. Tlačidlo na otvorenie brány (konektor G+/G-)
6. Tlačidlo osvetlenia (konektor +/-)
7. LED označujúca vylúčenie zvonenia  
Blikajúca červená LED: vylúčené zvonenie
8. LED označujúca signál WI-FI  
Blikajúca červená LED: WI-FI aktívna, ale nepripojená k žiadnej sieti  
Vypnutá LED: WI-FI zrušená alebo fungujúca správne  
Svieti červená LED: EASYKIT Connected vymieňa dáta s App Home + Security (automatické zapnutie)
9. Ovládač na nastavenie a programovanie

**Poznámka:** v pohotovostnom režime budú ovládače na otvorenie dverí, otvorenie brány a osvetlenia riadiť hlavné miesto inštalácie vonku (MD). Počas audio video komunikácie budú ovládače riadiť miesto inštalácie vonku, z ktorého sa volá

1. Ecran 7" (16:9)
2. Buton deschidere ușă (conector L+/L-)
3. Tastă răspuns / Tastă Intercom (disponibilă doar cu post interior suplimentar)
4. Tastă pornire post exterior / ciclare
5. Buton deschidere poartă (conector G+/G-)
6. Buton lumină (conector +/-)
7. LED semnalizare dezactivare sonerie  
LED roșu intermitent: sonerie dezactivată
8. LED indicare semnal WI-FI  
LED roșu intermitent: WI-FI activ dar neconectat la o rețea  
LED stins: WI-FI dezactivat sau corect funcțional  
LED roșu fix: EASYKIT Connected face schimb de date cu aplicația Home + Security (aprindere automată)
9. Joystick pentru reglaje și programări

**Notă:** în repaos, comenzile de deschidere a ușii, deschidere a porții și lumini vor avea efect pe postul extern principal (MD). În caz contrar, în timpul unei comunicații audio video, vor avea efect pe postul extern în comunicație.

- Poste interne
- Intern punt
- Handset

- Hausstation
- Unidad interior
- Unidade interna

- Wewnętrzny aparat
- Beltéri egység
- Vnitřní místo

- Post interior
- Miesto v byte

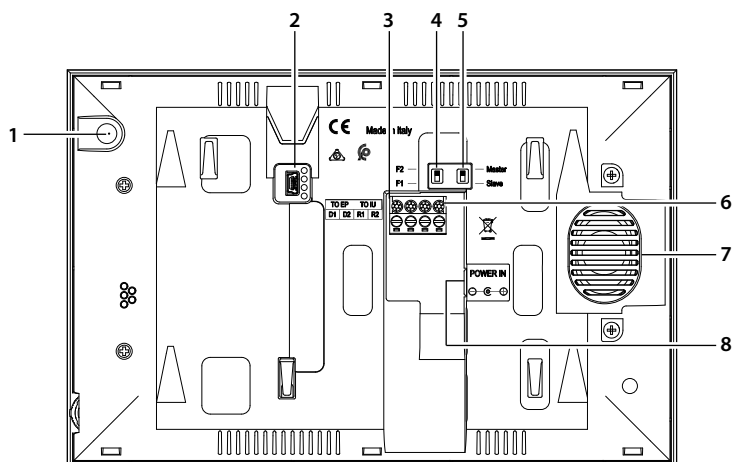

- 1 - Micro
- 2 - Prise mini USB de mise à jour Firmware dispositif
- 3 - Bornes de branchement amovibles D1 - D2  
branchement poste externe ou poste interne  
précédent
- 4 - Micro-interrupteur famille 1 / famille 2
- 5 - Micro-interrupteur Master / Slave
- 6 - Bornes de branchement amovibles R1 - R2  
branchement poste interne supplémentaire
- 7 - Haut-parleur
- 8 - Alimentation 30 Vdc – 30 W

- 1 - Microphone
- 2 - Mini USB socket for device Firmware update
- 3 - D1 - D2 removable connection clamps for  
connection of the entrance panel or previous  
internal unit
- 4 - Micro switch for family 1 / familie 2
- 5 - Master / Slave micro switch
- 6 - R1 - R2 removable connection clamps for  
connection of the additional internal unit
- 7 - Speaker
- 8 - 30 Vdc – 30 W power supply

- 1 - Microfoon
- 2 - Mini-USB-aansluiting voor de update van de  
firmware van het apparaat
- 3 - Verwijderbare aansluitklemmen D1 - D2  
aansluiting buitenpost of vorige binnenpost
- 4 - Microschakelaar familie 1 / familie 2
- 5 - Microschakelaar Master / Slave
- 6 - Verwijderbare aansluitklemmen R1 - R2  
aansluiting extra binnenpost
- 7 - Luidspreker
- 8 - Voeding 30 Vdc – 30 W

- 1 - Mikrofoon
- 2 - Mini-USB-Steckbuchse zur Aktualisierung der  
Firmware der Vorrichtung
- 3 - Abnehmbare Anschlussklemmen D1 - D2 Anschluss  
Türstation oder vorhergehende Hausstation
- 4 - Mikroschalter Familie 1 / Familie 2
- 5 - Mikroschalter Master / Slave
- 6 - Abnehmbare Anschlussklemmen R1 - R2  
Anschluss zusätzliche Hausstation
- 7 - Lautsprecher
- 8 - Versorgung 30 Vdc – 30 W

- 1 - Micrófono
- 2 - Toma mini USB para actualización del firmware del dispositivo
- 3 - Bornes de conexión amovibles D1 - D2 conexión placa exterior o unidad interior precedente
- 4 - Microinterruptor familia 1 / familia 2
- 5 - Microinterruptor Master / Slave
- 6 - Bornes de conexión amovibles R1 - R2 conexión unidad interior adicional
- 7 - Altavoz
- 8 - Alimentación 30 Vdc – 30 W

- 1 - Mikrofon
- 2 - Mini złącze USB do aktualizacji oprogramowania urządzenia
- 3 - Wyjmowane zaciski przyłączeniowe D1 - D2 do podłączenia panelu zewnętrznego lub poprzedniego aparatu wewnętrznego
- 4 - Mikroprzełącznik rodziny 1 / rodziny 2
- 5 - Mikroprzełącznik Master / Slave
- 6 - Wyjmowane zaciski przyłączeniowe R1 - R2 do połączenia z dodatkowym aparatem wewnętrznym
- 7 - Głośnik
- 8 - Zasilacz 30 Vdc – 30 W

- 1 - Mikrofon
- 2 - Mini zásuvka USB pro aktualizaci firmwaru zařízení
- 3 - Odstranitelné přípojovací svorky D1 - D2 vnějšího místa nebo předcházejícího vnitřního místa
- 4 - Mikrospínač rodina 1 / rodina 2
- 5 - Mikrospínač Master / Slave
- 6 - Odstranitelné přípojovací svorky R1 - R2 přidavného vnitřního místa
- 7 - Zesilovač zvuku
- 8 - Napájení 30 Vdc – 30 W

- 1 - Mikrofon
- 2 - Miniport USB na aktualizáciu firmvéru zariadenia
- 3 - Vyberateľné svorky zapojenia D1 – D2 zapojenie miesta vonku alebo predchádzajúceho miesta v byte
- 4 - Mikrospínač rodina 1/rodina 2
- 5 - Mikrospínač Master/Slave
- 6 - Vyberateľné svorky zapojenia R1 – R2 zapojenie doplnkového miesta v byte
- 7 - Reproduktor
- 8 - Elektrické napájanie 30 Vdc – 30 W

- 1 - Microfone
- 2 - Tomada mini USB para atualização do Firmware do dispositivo
- 3 - Bornes de conexão removíveis D1 - D2 conexão unidade externa ou unidade interna anterior
- 4 - Micro-interruptor familia 1 / família 2
- 5 - Micro-interruptor Principal/Secundário
- 6 - Bornes de conexão removíveis R1 - R2 conexão unidade externa interna adicional
- 7 - Altifalante
- 8 - Alimentação 30 Vdc – 30 W

- 1 - Mikrofon
- 2 - Mini USB aljzat az eszköz firmware frissítéséhez
- 3 - Levehető kaptocslécek D1 – D2, régi kültéri egység vagy beltéri egység csatlakoztatása
- 4 - Család 1 / család 2 mikrokapcsoló
- 5 - Master / Slave mikrokapcsoló
- 6 - Levehető kaptocslécek R1 – R2, kiegészítő beltéri egység csatlakoztatása
- 7 - Hangszóró
- 8 - 30 Vdc – 30 W tápegység

- 1 - Microfon
- 2 - Prizã mini USB pentru actualizare Firmware dispozitiv
- 3 - Borne de conexiune detaşabile D1 - D2 conexiune post exterior sau post interior anterior
- 4 - Microînterupãtor familia 1 / familia 2
- 5 - Microînterupãtor Master / Slave
- 6 - Borne de conexiune detaşabile R1 - R2 conexiune post interior suplimentar
- 7 - Difuzor
- 8 - Alimentare 30 Vdc – 30 W

- Données techniques
- Technische specificaties
- Technical data
- Technische Daaten
- Datos técnicos
- Dados técnicos
- Dane techniczne
- Műszaki adatok
- Technické údaje
- Date tehniche
- Technické údaje

Alimentation	30 Vdc – 30 W
Section maximum des câbles pour chaque borne	2 x 1 mm <sup>2</sup>
Température de fonctionnement	5 – 40 °C

Dispositif sans fil conforme au standard 802.11  
b/g/n, fréquence 2.4 – 2.4835 GHz.  
Puissance de transmission < 20 dBm.  
Protocole de sécurité WEP/WPA/WPA2.

Power supply	30 Vdc – 30 W
Maximum cable section for each clamp	2 x 1 mm <sup>2</sup>
Operating temperature	5 – 40 °C

Wireless device in compliance with 802.11  
b/g/n standard, frequency 2.4 – 2.4835 GHz.  
Transmission power < 20 dBm.  
WEP/WPA/WPA2 safety protocol.

Alimentación	30 Vdc – 30 W
Máxima sección de los cables para cada borne	2 x 1 mm <sup>2</sup>
Temperatura de funcionamiento	5 – 40 °C

Dispositivo inalámbrico en cumplimiento de la norma 802.11  
b/g/n, frecuencia 2.4 – 2.4835 GHz.  
Potencia de transmisión < 20 dBm.  
Protocolo de seguridad WEP/WPA/WPA2.

Zasilacz	30 Vdc – 30 W
Maksymalny przekrój kabla dla każdego zacisku	2 x 1 mm <sup>2</sup>
Temperatura pracy	5 – 40 °C

Urządzenie bezprzewodowe zgodne ze standardem 802.11  
b / g / n, częstotliwość 2,4 - 2,4835 GHz.  
Moc transmisji <20 dBm.  
Protokół bezpieczeństwa: WEP/WPA/WPA2

Voeding	30 Vdc – 30 W
Maximundoorsnede van de kabels voor elke aansluitklem	2 x 1 mm <sup>2</sup>
Bedrijfstemperatuur	5 – 40 °C

Draadloos apparaat overeenkomstig de 802.11  
b/g/n, frequentie 2.4 – 2.4835 GHz.  
Zendvermogen < 20 dBm.  
Veiligheidsprotocol WEP/WPA/WPA2.

Versorgung	30 Vdc – 30 W
Maximaler Kabelschnitt pro Klemme	2 x 1 mm <sup>2</sup>
Betriebstemperatur	5 – 40 °C

Wireless-Gerät, entspricht dem Standard 802.11  
b/g/n, Frequenz 2,4 – 2.4835 GHz.  
Übertragungsleistung <20 dBm.  
Sicherheitsprotokoll WEP/WPA/WPA2.

Alimentação	30 Vdc – 30 W
Seção dos cabos máxima para cada borne	2 x 1 mm <sup>2</sup>
Temperaturas de funcionamento	5 – 40 °C

Dispositivo sem fios de acordo com o padrão 802.11  
b/g/n, frequência 2.4 – 2.4835 GHz.  
Potência de transmissão < 20 dBm.  
Protocolo de segurança WEP/WPA/WPA2.

Tápegység	30 Vdc – 30 W
Legnagyobb kábelkeresztmetszet/kapocs	2 x 1 mm <sup>2</sup>
Üzemi hőmérséklet	5 – 40 °C

802.11.11b/g/n szabvány szerinti wireless eszköz,  
frekvencia: 2,4 – 2,4835 GHz.  
Átviteli teljesítmény < 20 dBm.  
Biztonsági protokoll: WEP/WPA/WPA2

Napájení	30 Vdc – 30 W
Maximální průřez kabelů pro každou svorku	2 x 1 mm <sup>2</sup>
Provozní teploty	5 – 40 °C

Bezdrátové zařízení vyhovující standardu 802.11.11  
b/g/n, frekvenci 2,4 – 2,4835 GHz.  
Přenosový výkon < 20 dBm.  
Bezpečnostní protokol: WEP/WPA/WPA2

Alimentare	30 Vdc – 30 W
Secțiunea maximă a cablurilor pentru fiecare bornă	2 x 1 mm <sup>2</sup>
Temperaturi de funcționare	5 – 40 °C

Dispozitiv wireless conform cu standardul 802.11  
b/g/n, frecvență 2,4 – 2,4835 GHz.  
Putere de transmisie < 20 dBm.  
Protocol de siguranță: WEP/WPA/WPA2

Elektrické napájanie	30 Vdc – 30 W
Maximálny prierez káblov pre každú svorku	2 x 1 mm <sup>2</sup>
Prevádzkové teploty	5 – 40 °C

Bezdrôtové zariadenie podľa normy 802.11 b/g/n,  
frekvencia 2,4 – 2,4835 GHz.  
Výkon pri prenose < 20 dBm.  
Protokol bezpečnosti: WEP/WPA/WPA2

- Montage
- Montage
- Assembly

- Montage
- Montaje
- Montagem

- Montaż
- Felszerelés
- Montáž

- Montaj
- Montáž

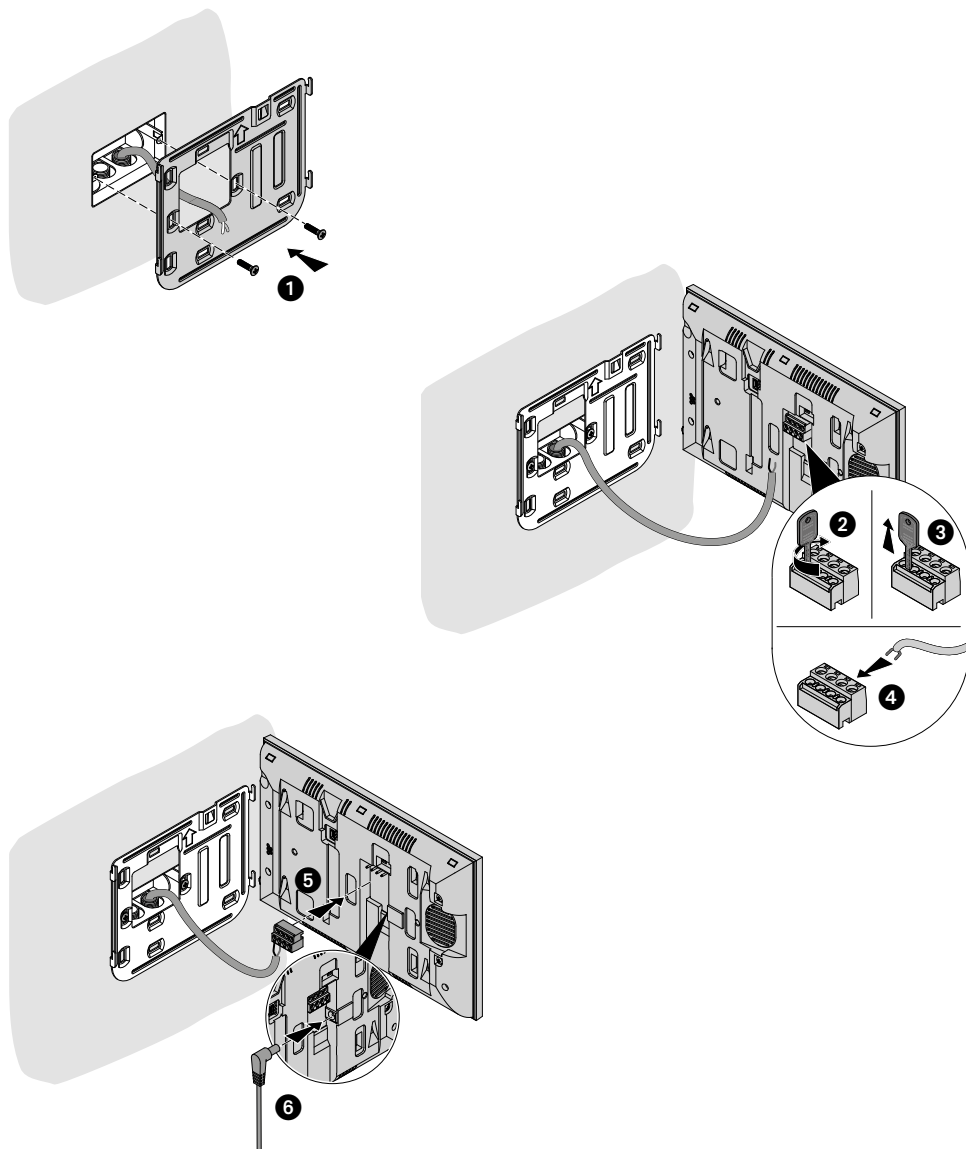



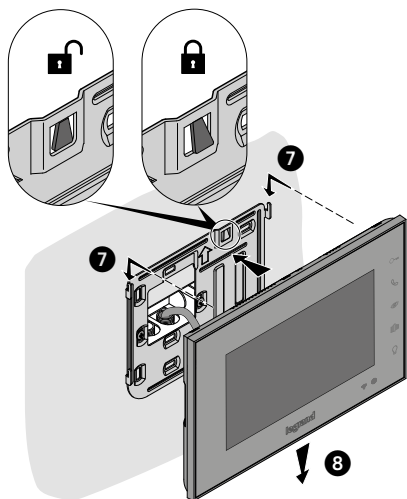

- Démontage
- Demontage
- Disassembling

- Demontaj
- Desmontaje
- Desmontagem

- Demontáž
- Leszerelés
- Demontáž

- Demontare
- Demontáž

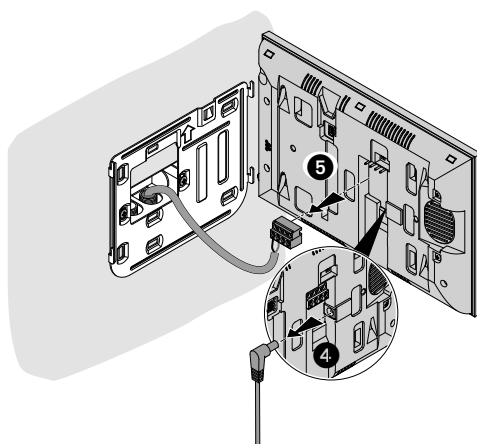
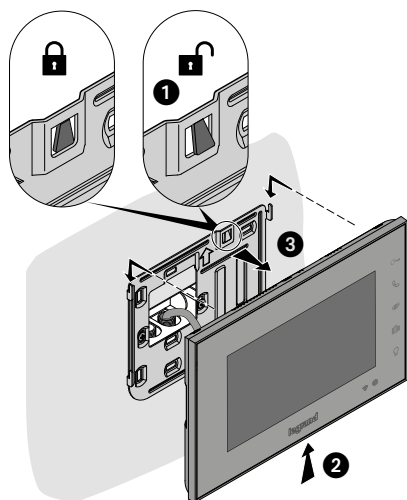

- Poste externe
- Buitenpost
- Entrance panel

- Türstation
- Placa exterior
- Unidade externa

- Panel Zewnętrzny
- Kültéri egység
- Vnější místo

- Post exterior
- Miesto inštalácie vonku

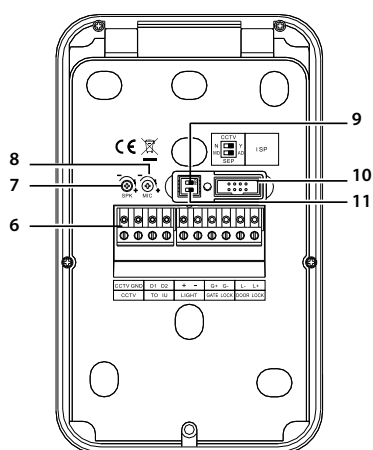
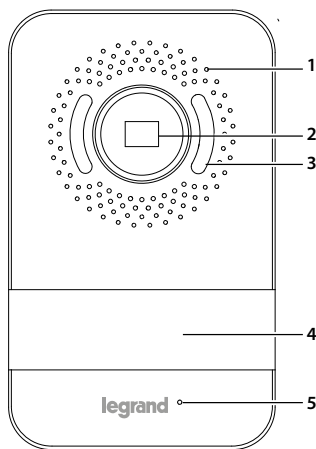

- 1 - Haut-parleur
- 2 - Caméra
- 3 - Voyant éclairage champ de cadrage
- 4 - Boutons d'appel
- 5 - Micro
- 6 - Bornes de branchement amovibles
  - Caméra analogique CCTV
  - D1 - D2 Poste interne
  - Lumière (+/-): 12/24 V AC/DC
  - Serrure grille (G+/G-): 12/24 V AC/DC, 1A
  - Serrure porte (L+/L-): 18 V, 4 A à impulsions, 250 mA maintien
- 7 - Réglage haut-parleur
- 8 - Réglage micro
- 9 - Commutateur configuration caméra CCTV
  - Commutateur 1 OFF = aucune caméra CCTV supplémentaire (N)
  - Commutateur 1 ON = avec caméra CCTV supplémentaire (Y)
- 10 - Non utilisé
- 11 - Commutateur configuration poste externe
  - Commutateur 2 OFF = dispositif principal (MD)
  - Commutateur 2 ON = dispositif supplémentaire (AD)

- 1 - Luidspreker
- 2 - Camera
- 3 - Led verlichting camerabereik
- 4 - Oproepknoppen
- 5 - Microfoon
- 6 - Verwijderbare aansluitklemmen
  - Analoge CCTV-camera
  - D1 - D2 Binnenpost
  - Licht (+/-): 12/24 V AC/DC
  - Slot poort (G+/G-): 12/24 V AC/DC, 1A
  - Deurslot (L+/L-): 18 V, 4 A impulsief, 250mA behoud
- 7 - Regeling luidspreker
- 8 - Regeling microfoon
- 9 - Dipswitch voor configuratie CCTV-camera
  - Dip switch 1 OFF = Geen extra CCTV-camera (N)
  - Dip switch 1 ON = Met extra CCTV-camera (Y)
- 10 - Niet gebruikt
- 11 - Dipswitch voor configuratie buitenpost
  - Dip switch 2 OFF = Hoofdinrichting (MD)
  - Dip switch 2 ON = Extra inrichting (AD)

- |   |  |
|---|--|
| <ul style="list-style-type: none"> <li>1 - Speaker</li> <li>2 - Camera</li> <li>3 - Viewing field lighting LED</li> <li>4 - Call pushbuttons</li> <li>5 - Microphone</li> <li>6 - Removable connection clamps <ul style="list-style-type: none"> <li>• CCTV anaalog camera</li> <li>• D1 - D2 Internal unit</li> <li>• Light (+/-): 12/24 V AC/DC</li> <li>• Gate lock (G+/G-): 12/24 V AC/DC, 1A</li> <li>• Door lock (L+/L-): 18 V, 4 A impulsive, 250mA holding current</li> </ul> </li> <li>7 - Speaker adjustment</li> <li>8 - Microphone adjustment</li> <li>9 - Dip switch for CCTV camera configuration <ul style="list-style-type: none"> <li>Dip switch 1 OFF = No additional CCTV camera (N)</li> <li>Dip switch 1 ON = With additional CCTV camera (Y)</li> </ul> </li> <li>10 - Not used</li> <li>11 - Dip switch for entrance panel configuration <ul style="list-style-type: none"> <li>Dip switch 2 OFF = Main device (MD)</li> <li>Dip switch 2 ON = Additional device (AD)</li> </ul> </li> </ul>   | <ul style="list-style-type: none"> <li>1 - Lautsprecher</li> <li>2 - Kamera</li> <li>3 - LED Beleuchtung des Aufnahmefelds</li> <li>4 - Ruftasten</li> <li>5 - Mikrophon</li> <li>6 - Abnehmbare Anschlussklemmen <ul style="list-style-type: none"> <li>• CCTV Analogkamera</li> <li>• D1 - D2 Hausstation</li> <li>• Licht (+/-): 12/24 V AC/DC</li> <li>• Torschloss (G+/G-): 12/24 V AC/DC, 1A</li> <li>• Türschloss (L+/L-): 18 V, 4 A impulsiv, 250mA Erhaltung</li> </ul> </li> <li>7 - Einstellung des Lautsprechers</li> <li>8 - Einstellung des Mikrophons</li> <li>9 - Dip-Schalter zur Konfiguration der CCTV-Kamera <ul style="list-style-type: none"> <li>Dip-Schalter 1 OFF = keine zusätzliche CCTV-Kamera (N)</li> <li>Dip-Schalter 1 ON = mit zusätzlicher CCTV-Kamera (Y)</li> </ul> </li> <li>10 - Nicht verwendet</li> <li>11 - Dip-Schalter zur Konfiguration der Türstation <ul style="list-style-type: none"> <li>Dip-Schalter 2 OFF = Hauptvorrichtung (MD)</li> <li>Dip-Schalter 2 ON = Zusätzliche Vorrichtung (AD)</li> </ul> </li> </ul>  |
| <ul style="list-style-type: none"> <li>1 - Altavoz</li> <li>2 - Telecámara</li> <li>3 - LED iluminación campo de grabación</li> <li>4 - Pulsadores de llamada</li> <li>5 - Micrófono</li> <li>6 - Bornes de conexión amovibles <ul style="list-style-type: none"> <li>• Telecámara analógica CCTV</li> <li>• D1 - D2 Unidad interior</li> <li>• Luz (+/-): 12/24 V AC/DC</li> <li>• Cerradura de la cancela (G+/G-): 12/24 V CA/CC, 1A</li> <li>• Cerradura de la puerta (L+/L-): 18 V, 4 A impulsivos, 250mA mantenimiento</li> </ul> </li> <li>7 - Regulación del altavoz</li> <li>8 - Regulación del micrófono</li> <li>9 - Dip switch de configuración de la telecámara CCTV <ul style="list-style-type: none"> <li>Dip switch 1 OFF = Ninguna telecámara CCTV adicional (N)</li> <li>Dip switch 1 ON = Con telecámara CCTV adicional (Y)</li> </ul> </li> <li>10 - No utilizado</li> <li>11 - Dip switch de configuración de la placa exterior <ul style="list-style-type: none"> <li>Dip switch 2 OFF = Dispositivo principal (MD)</li> <li>Dip switch 2 ON = Dispositivo adicional (AD)</li> </ul> </li> </ul> | <ul style="list-style-type: none"> <li>1 - Altifalante</li> <li>2 - Câmara de vídeo</li> <li>3 - LED de iluminação do campo de filmagem</li> <li>4 - Botões de chamada</li> <li>5 - Microfone</li> <li>6 - Bornes de conexão removíveis <ul style="list-style-type: none"> <li>• Câmara de vídeo analógica CCTV</li> <li>• D1 - D2 Unidade interna</li> <li>• Luz (+/-): 12/24 V AC/DC</li> <li>• Fechadura portão (G+/G-): 12/24 V AC/DC, 1A</li> <li>• Fechadura porta (L+/L-): 18 V, 4 A impulsivos, 250mA conservação</li> </ul> </li> <li>7 - Regulação do altifalante</li> <li>8 - Regulação do microfone</li> <li>9 - Dip interruptor de programação da câmara de vídeo CCTV <ul style="list-style-type: none"> <li>Dip interruptor 1 OFF = Nenhuma câmara de vídeo CCTV adicional (N)</li> <li>Dip interruptor 1 ON = Com câmara de vídeo CCTV adicional (Y)</li> </ul> </li> <li>10 - Não utilizado</li> <li>11 - Dip interruptor de programação da unidade externa</li> <li>12 - Dip interruptor 2 OFF = Dispositivo principal (MD)</li> <li>13 - Dip interruptor 2 ON = Dispositivo adicional (AD)</li> </ul> |

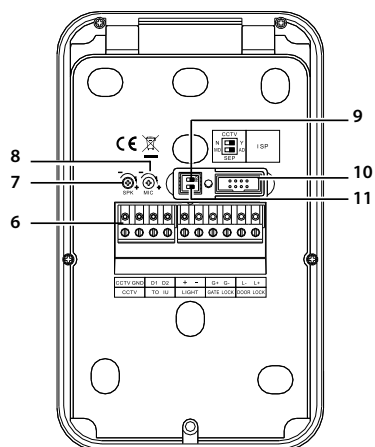
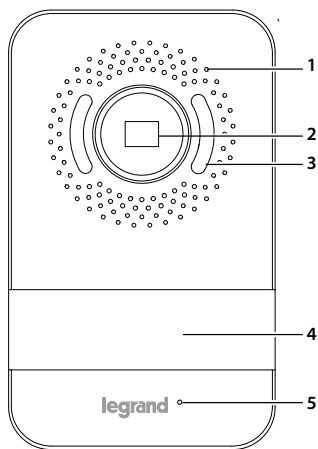

- |   |  |
|---|--|
| <p>1 - Głośnik</p> <p>2 - Kamera</p> <p>3 - Dioda LED do oświetlenia pola widzenia</p> <p>4 - Przyciski wywołania</p> <p>5 - Mikrofon</p> <p>6 - Wymowane zaciski przyłączeniowe</p> <ul style="list-style-type: none"> <li>• Kamera analogowa CCTV</li> <li>• D1 - D2 Wewnętrzny aparat</li> <li>• Światło (+/-): 12/24 V AC/DC</li> <li>• Zamek bramy (G + / G-): 12/24 V AC/DC, 1A</li> <li>• Zamek drzwi (L + / L-): 18 V, 4 A impuls, 250mA podtrzymanie</li> </ul> <p>7 - Regulacja głośnika</p> <p>8 - Regulacja mikrofonu</p> <p>9 - Dip switch konfiguracji kamery CCTV</p> <p>Dip switch 1 OFF = brak dodatkowej kamery CCTV (N)</p> <p>Dip switch 1 ON = Z dodatkową kamerą CCTV (Y)</p> <p>10 - nie używany</p> <p>11 - Dip switch konfiguracji panelu zewnętrznego</p> <p>DIP switch 2 OFF = Główne urządzenie (MD)</p> <p>DIP switch 2 ON = Dodatkowe urządzenie (AD)</p> | <p>1 - Hangszóró</p> <p>2 - Kamera</p> <p>3 - Látómezőt megvilágító LED</p> <p>4 - Hívás gombok</p> <p>5 - Mikrofon</p> <p>6 - Levehető kapocslecek</p> <ul style="list-style-type: none"> <li>• Analóg CCTV kamera</li> <li>• D1 – D2 Beltéri egység</li> <li>• Világítás (+/-): 12/24 V AC/DC</li> <li>• Kapuzár (G+/G-): 12/24 V AC/DC, 1A</li> <li>• Ajtózár (L+/L-): 18 V, 4 A impulzus, 250 mA tartás</li> </ul> <p>7 - Hangszóró korrekció</p> <p>8 - Mikrofon korrekció</p> <p>9 - CCTV kamera konfiguráció DIP kapcsoló</p> <p>DIP kapcsoló 1 OFF = kiegészítő CCTV kamera nélkül (N)</p> <p>DIP kapcsoló 1 ON = kiegészítő CCTV kamerával (Y)</p> <p>10 - Nincs használvá</p> <p>Kültéri egység konfiguráció DIP kapcsoló</p> <p>DIP kapcsoló 2 OFF = Fő eszköz (MD)</p> <p>DIP kapcsoló 2 ON = Kiegészítő eszköz (AD)</p> |
|---|--|

- 
- |   |   |
|---|---|
| <p>1 - Zesilovač zvuku</p> <p>2 - Videokamera</p> <p>3 - Kontrolka LED osvětlení pole snímání</p> <p>4 - Tlačítka volání</p> <p>5 - Mikrofon</p> <p>6 - Odstranitelné připojovací svorky</p> <ul style="list-style-type: none"> <li>• Analogová videokamera CCTV</li> <li>• D1 - D2 Vnitřní místo</li> <li>• Světlo (+/-): 12/24 V AC/DC</li> <li>• Zámek brány (G+/G-): 12/24 V AC/DC, 1A</li> <li>• Zámek dveří (L+/L-): 18 V, 4 A impulsní, 250mA udržovací</li> </ul> <p>7 - Regulace zesilovače zvuku</p> <p>8 - Regulace mikrofonu</p> <p>9 - Dip přepínač konfigurace videokamery CCTV</p> <p>Dip přepínač 1 OFF = Žádná přídavná videokamera CCTV (N)</p> <p>Dip přepínač 1 ON = S přídavnou videokamerou CCTV (Y)</p> <p>10 - Nepoužito</p> <p>11 - Dip přepínač konfigurace vnějšího místa</p> <p>Dip přepínač 2 OFF = Hlavní zařízení (MD)</p> <p>Dip přepínač 2 ON = Přídavné zařízení (AD)</p> | <p>1 - Difuzor</p> <p>2 - Cameră video</p> <p>3 - LED de iluminare câmp vizual</p> <p>4 - Butoane de apelare</p> <p>5 - Microfon</p> <p>6 - Borne de conexiune detaşabile</p> <ul style="list-style-type: none"> <li>• Cameră video analogică CCTV</li> <li>• D1 - D2 Post interior</li> <li>• Lumină (+/-): 12/24 V AC/DC</li> <li>• Încuietoare poartă (G+/G-): 12/24 V AC/DC, 1A</li> <li>• Încuietoare uşă (L+/L-): 18 V, 4 A impulsivi, 250mA menţinere</li> </ul> <p>7 - Reglare difuzor</p> <p>8 - Reglare microfon</p> <p>9 - Comutator de fază configuraţie cameră video CCTV</p> <p>Comutator de fază 1 OFF = Nicio cameră video CCTV suplimentară (N)</p> <p>Comutator de fază 1 ON = Cu cameră video CCTV suplimentară (Y)</p> <p>10 - Neutilizat</p> <p>11 - Comutator de fază configuraţie post exterior</p> <p>Comutator de fază 2 OFF = Dispozitiv principal (MD)</p> <p>Comutator de fază 2 ON = Dispozitiv suplimentar (AD)</p> |
|---|---|
- 
- |  |
|--|
| <p>1 - Reproduktor</p> <p>2 - Telekamera</p> <p>3 - LED na osvetlenie zorného poľa</p> <p>4 - Tlačidlá na volanie</p> <p>5 - Mikrofón</p> <p>6 - Vyberateľné svorky zapojenia</p> <ul style="list-style-type: none"> <li>• Analógová telekamera CCTV</li> <li>• D1 – D2 Miesto v byte</li> <li>• Svetlo (+/-): 12/24 V AC/DC</li> <li>• Zámok brány (G+/G-): 12/24 V AC/DC, 1A</li> <li>• Zámok dverí (L+/L-): 18 V, 4 A impulzné, 250mA udržiavanie</li> </ul> <p>7 - Regulácia reproduktora</p> <p>8 - Regulácia mikrofónu</p> <p>9 - Spínače na konfiguráciu telekamery CCTV</p> <p>Spínač 1 OFF = Žiadna doplnková telekamera CCTV (N)</p> <p>Spínač 1 ON = S doplnkovou telekamerou CCTV (Y)</p> <p>10 - Nepoužíva sa</p> <p>11 - Spínač na konfiguráciu miesta vonku</p> <p>Spínač 2 OFF = Hlavné zariadenie (MD)</p> <p>Spínač 2 ON = Doplnkové zariadenie (AD)</p> |
|--|
-

- Caractéristiques techniques
- Technische gegevens

- Technical data
- Technische Daten
- Datos técnicos

- Dados técnicos
- Dane techniczne
- Műszaki adatok

- Technické údaje
- Date tehnice
- Technické údaje

Alimentation	30 Vdc – 30 W
Section maximum des câbles pour chaque borne	2 x 0,5 mm <sup>2</sup>
Température de fonctionnement	(- 10) – (+ 40) °C
Humidité (sans condensation)	93 %

Power supply	30 Vdc – 30 W
Maximum cable section for each clamp	2 x 0,5 mm <sup>2</sup>
Operating temperature	(- 10) – (+ 40) °C
Humidity (no condensation)	93 %

Alimentación	30 Vdc – 30 W
Máxima sección de los cables para cada borne	2 x 0,5 mm <sup>2</sup>
Temperatura de funcionamiento	(- 10) – (+ 40) °C
Humedad (sin condensados)	93 %

Zasilacz	30 Vdc – 30 W
Maksymalny przekrój kabla dla każdego zacisku	2 x 0,5 mm <sup>2</sup>
Temperatura pracy	(- 10) – (+ 40) °C
Wilgotność (bez kondensacji)	93 %

Napájení	30 Vdc – 30 W
Maximální průřez kabelů pro každou svorku	2 x 0,5 mm <sup>2</sup>
Provozní teploty	(- 10) – (+ 40) °C
Vlhkost (bez kondenzace)	93 %

Elektrické napájanie	30 Vdc – 30 W
Maximálny prierez káblov pre každú svorku	2 x 0,5 mm <sup>2</sup>
Prevádzkové teploty	(- 10) – (+ 40) °C
Vlhkosť (bez kondenzácie)	93 %

Voeding	30 Vdc – 30 W
Maximumdoorsnede van de kabels voor elke aansluitklem	2 x 0,5 mm <sup>2</sup>
Bedrijfstemperatuur	(- 10) – (+ 40) °C
Luchtvochtigheid (zonder condens)	93 %

Versorgung	30 Vdc – 30 W
Maximaler Kabelschnitt pro Klemme	2 x 0,5 mm <sup>2</sup>
Betriebstemperatur	(- 10) – (+ 40) °C
Luftfeuchtigkeit (nicht kondensierend)	93 %

Alimentação	30 Vdc – 30 W
Seção dos cabos máxima para cada borne	2 x 0,5 mm <sup>2</sup>
Temperaturas de funcionamento	(- 10) – (+ 40) °C
Humidade (sem condensação)	93 %

Tápegység	30 Vdc – 30 W
Legnagyobb kábelkeresztmetszet/kapocs	2 x 0,5 mm <sup>2</sup>
Üzemi hőmérséklet	(- 10) – (+ 40) °C
Páratartalom (nem lecsapódó)	93 %

Alimentare	30 Vdc – 30 W
Secțiunea maximă a cablurilor pentru fiecare bornă	2 x 0,5 mm <sup>2</sup>
Temperaturi de funcționare	(- 10) – (+ 40) °C
Umiditate (fără condens)	93 %

- Montage
- Montage
- Assembly

- Montage
- Montaje
- Montagem

- Montaż
- Felszerelés
- Montáž



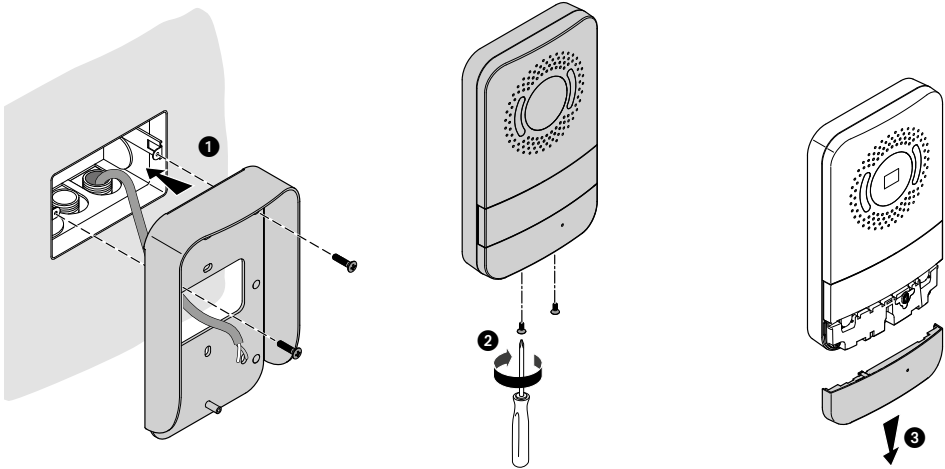

- Montaj
- Montáž



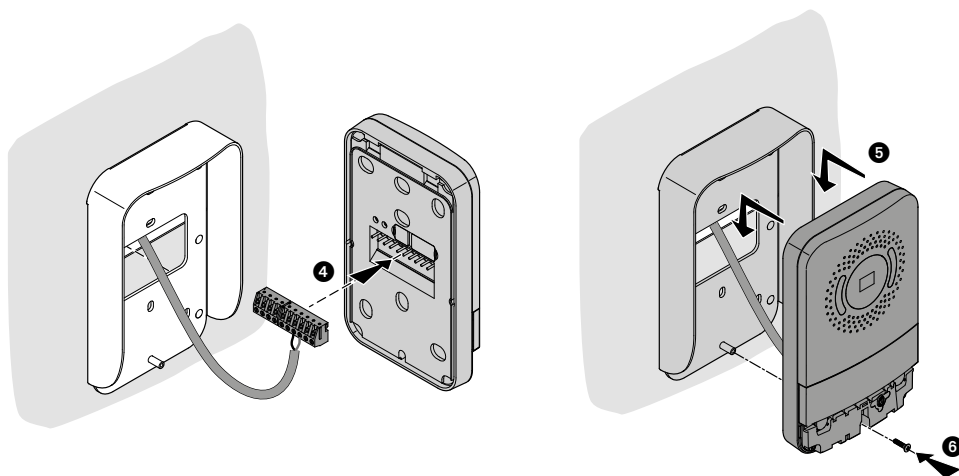





- La caméra ne doit pas être installée face à des sources lumineuses intenses ni à un endroit où la personne faisant face à la caméra serait en contrejour. En conditions de faible luminosité, les caméras couleur présentent une sensibilité inférieure aux caméras noir et blanc. Il est recommandé dans tous les cas, dans les environnements peu éclairés, de prévoir une source d'éclairage supplémentaire.
- De camera mag niet geïnstalleerd worden voor sterke lichtbronnen of op plaatsen waar de gefilmde persoon in tegenlicht staat. Bij weinig licht zijn kleurencamera's minder gevoelig dan zwart/wit-camera's. Het wordt daarom aanbevolen om weinig verlichte omgevingen van een extra lichtbron te voorzien.
- The camera must not be installed in front of large light sources, or in places where the subject viewed remains in deep shadow. In poor lighting conditions colour cameras are less sensitive than black/white cameras. An extra lighting source should be added in poorly lit rooms.
- Die Kamera sollte nicht vor großen Lichtquellen oder an Orten installiert werden, an denen das zu filmende Objekt stark von hinten beleuchtet ist. Bei schlechten Lichtverhältnissen haben Farbkameras eine geringere Empfindlichkeit als Schwarz/Weiß-Kameras. Es wird daher empfohlen, in schlecht beleuchteten Umgebungen für eine zusätzliche Lichtquelle zu sorgen.
- La telecámara no debe ser instalada delante de fuentes luminosas grande en lugares en donde el individuo filmado se encuentre demasiado en contraluz. Las telecámaras en colores presentan, en condiciones de escasa luminosidad, una sensibilidad inferior respecto a las telecámaras en blanco/negro. Por lo tanto es aconsejable en ambientes escasamente iluminados prever una fuente de iluminación extra.
- A câmara não deve ser instalada na frente de grandes fontes de luz, ou em locais onde o assunto a ser filmado permaneça muito sob luz de fundo. Em condições de pouca luz, as câmaras a cores têm uma sensibilidade inferior à das câmaras a preto/branco. Portanto, é aconselhável, em ambientes mal iluminados, fornecer uma fonte adicional de iluminação.
- Aparat nie może być zainstalowany naprzeciwko dużych źródeł światła lub w miejscach, w których oglądana osoba pozostaje w głębokim cieniu. Kamery kolorowe posiadają w warunkach słabego oświetlenia niższą czułość w stosunku do kamer w trybie czarno/białym. W związku z tym zaleca się, aby w słabo oświetlonych pomieszczeniach zapewnić dodatkowe źródło światła.

- *A kamerát nem szabad nagy fényforrások elé vagy olyan helyre telepíteni, ahol a megtekintett személy erős árnyékban marad. Gyenge megvilágítási körülmények között a színes kamerák nem olyan érzékenyek, mint a fekete-fehér kamerák. Gyengén megvilágított helyen ezért ajánlott kiegészítő fényforrásról gondoskodni.*
- Videokamera nesmí být instalována proti velkým světelným zdrojům nebo v místech, kde snímáný subjekt zůstává hodně v protisvětle. Barevné videokamery mají při slabém osvětlení nižší citlivost než černobílé videokamery. Takže ve slabě osvětleném prostředí doporučujeme zajistit přídatný zdroj světla.
- *Camera video nu trebuie să fie instalată în fața unor surse luminoase mari sau în locuri unde subiectul filmat rămâne mult în contralumină. Camerele video color prezintă, în condiții de luminozitate slabă, o sensibilitate mai mică față de camerele video alb-negru. Prin urmare, este recomandat ca în ambiente slab iluminate să se prevadă o sursă de iluminare suplimentară.*
- Telekamera sa nesmie inštalovať tak, aby bola pred zdrojmi silného svetla, ani na miestach, kde by bol zdroj svetla za chrbtom osoby. Farebné telekamery sú oproti čierno-bielym kamerám pri slabom svetle menej citlivé. Preto sa v málo osvetlených priestoroch odporúča zaistiť doplnkový svetelný zdroj.







- Lors de sifflement (effet de Larsen), réduire d'abord la puissance du micro , en intervenant à l'aide d'un tournevis sur le potentiomètre correspondant jusqu'à un niveau acceptable. Si le phénomène persiste, intervenir sur le potentiomètre du haut-parleur  pour éliminer le problème. Si le volume est trop bas, augmenter tout d'abord le volume du haut-parleur et éventuellement celui du micro également, sans oublier qu'une transmission claire et sans interférences est préférable à une transmission à la limite de l'effet Larsen.
- *Als er een fluittoon hoorbaar is (effect van Larsen): verlaag eerst het vermogen van de microfoon , door met een schroevendraaier aan de potentiometer te draaien tot een acceptabel niveau is bereikt. Draai aan de potentiometer  ivan de luidspreker om het probleem te verhelpen als het fenomeen niet verholpen kan worden. Verhoog eerst het volume van de luidspreker en eventueel ook van de microfoon als het volume te laag is. Onthoud daarbij dat beter gekozen kan worden voor een duidelijke transmissie zonder storingen in plaats van een transmissie waarbij het Larsen-effect kan optreden.*

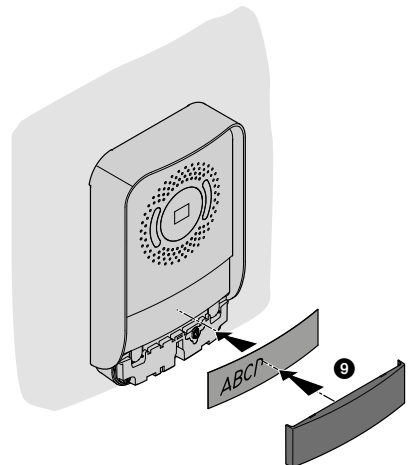
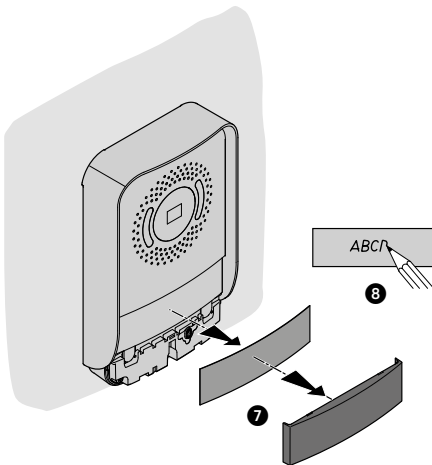







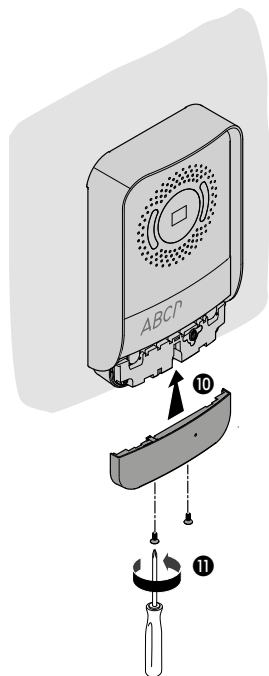

- In case of a whistle (Larsen effect), first reduce the microphones  power, adjusting the corresponding potentiometers with a screw driver, until an acceptable level is reached. Should the whistle persist, adjust the loudspeakers  volume in order to eliminate the trouble. If the volume is too low level then, increase first the potentiometer of the loudspeaker and secondly the one for the microphone, bearing in mind that a clear and noise free reception is preferable than one just before whistling (Larsen).
- Wenn das Zischgeräusch auftritt (Larsen-Effekt), reduzieren Sie zunächst die Mikrofonleistung  mit einem Schraubendreher am entsprechenden Potentiometer auf einen akzeptablen Wert. Wenn das Phänomen weiterhin besteht, stellen Sie das Lautsprecherpotentiometer  ein, um das Problem zu beheben. Wenn die Lautstärke zu gering ist, erhöhen Sie zunächst die Lautstärke des Lautsprechers und eventuell auch die des Mikrofons, wobei Sie bedenken sollten, dass eine klare, störungsfreie Übertragung einer Übertragung an der Grenze des Auslösers vorzuziehen ist (Larsen).
- Si se manifiesta el silbido de acoplamiento, (efecto Larsen), reducir primero la potencia del micrófono  , girando con un destornillador el potenciómetro correspondiente, hasta obtener un nivel aceptable. Si el fenómeno persistiera, regular el potenciómetro del altavoz  hasta eliminar la interferencia. Si el volumen es demasiado bajo, aumentar primero el volumen del altavoz y eventualmente también el del micrófono, teniendo en cuenta que es preferible una transmisión clara y limpia de interferencias, que una al límite del acoplo (Larsen).



- Se manifestar-se o distúrbio do apito (efeito Larsen), primeiro reduza a potência do microfone  , usando uma chave de fendas no potenciômetro correspondente, até um nível aceitável. Se o fenômeno persistir, aja no potenciômetro do altifalante  para eliminar o inconveniente. Se o volume for muito baixo, primeiro aumente o volume do altifalante e, possivelmente, também o do microfone, tendo em mente que uma transmissão clara e ininterrupta é preferível a uma no limite do disparo (Larsen).
- Jeśli pojawi się gwizd (efekt Larsena), najpierw zmniejsz moc mikrofonu  , przy pomocy śrubokrętu na odpowiednim potencjometrze, do akceptowalnego poziomu. Jeśli zjawisko będzie się powtarzać, zadziałaj na potencjometr głośnika  , aby wyeliminować problem. Jeśli głośność jest zbyt niska, najpierw zwiększ głośność głośnika i ewentualnie także mikrofonu, pamiętając, że wyraźna i wolna od zakłóceń transmisja jest lepsza niż transmisja na granicy powstania efektu (Larsen).



- *Sípólást okozó gerjedés (Larsen-hatás) esetén először a megfelelő potenciométert egy csavarhúzóval beállítva csökkentse elfogadható szintűre a mikrofon  teljesítményét. Ha továbbra is fennáll a jelenség, a hangszóró  potenciométerrel szüntesse meg a problémát. Ha túl kicsi a hangerő, akkor növelje előbb a hangszóró, majd esetleg a mikrofon hangerejét, ügyelve arra, hogy fontosabb a tiszta és zavartalan vétel, mint a gerjedés (Larsen-hatás) okozására képes mértékű hangerő.*
- *Jestliže by nastalo interferenční pískání (Larsenův efekt), nejprve snižte výkon mikrofonu , tak, že nastavíte šroubovákem příslušný potenciometr na přijatelnou hodnotu. Pokud bude tento jev přetrvávat, seřídte potenciometr zesilovače zvuku , tak, aby byla závada odstraněna. Pokud by hlasitost byla příliš nízká, nejprve zvyšte hlasitost zesilovače zvuku a případně i hlasitost mikrofonu. Mějte na paměti, že je vhodnější zřetelný a bezporuchový přenos než přenos na hranici poruchovosti (Larsen).*
- *În cazul unei perturbări de tip fluierat (efect Larsen), reduceți mai întâi puterea microfonului , intervenind cu o șurubelniță pe potențiometrul corespunzător, până la un nivel acceptabil. Dacă fenomenul persistă, interveniți asupra potențiometrului difuzorului , pentru a elimina inconvenientul. Dacă volumul este prea scăzut, măriți mai întâi volumul difuzorului și eventual volumul microfonului, ținând cont de faptul că este de preferat o transmisie clară și fără interferențe decât una la limita de declanșare (Larsen).*
- *Pokiaľ by sa vyskytovalo nejaké pískanie (Larsenov jav), najprv znížte výkon mikrofónu , skrutkovačom upravte príslušný potenciometer, kým nedosiahnete prijateľnú úroveň. Pokiaľ by jav pretrvával, upravte potenciometer reproduktora , kým sa nepríjemný jav neodstráni. Ak je hlasitosť príliš nízka, najprv zvyšte hlasitosť reproduktora, potom prípadne aj hlasitosť mikrofónu, pričom nezabúdajte, že je lepšie uprednostniť jasný prenos bez rušení namiesto vyššej hlasitosti s pískaním (Larsen).*

- Démontage
- Demontage
- Disassembling

- Demontage
- Desmontaje
- Desmontagem

- Demontáž
- Leszerelés
- Demontáž

- Demontare
- Demontáž

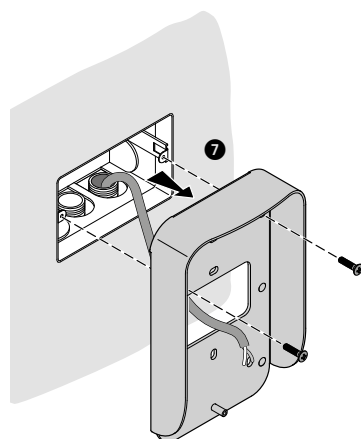
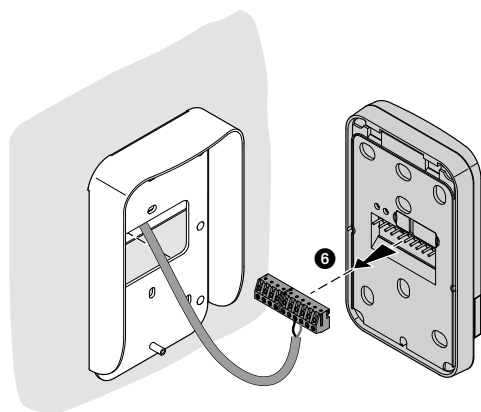
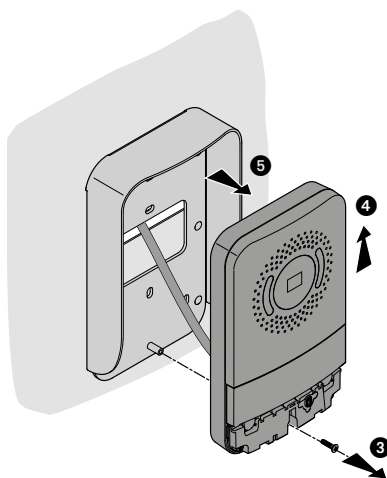
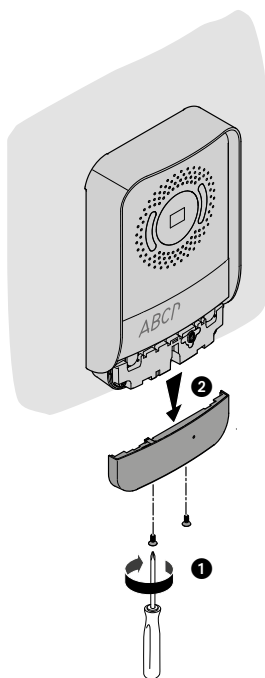

- Données techniques alimentateur
- Technische gegevens van de voeding
- Technical data of the power supply
- Technische Daten des Netzgerätes
- Datos técnicos alimentador
- Dados técnicos do alimentador
- Dane techniczne zasilacza
- Tápegység műszaki adatok
- Technické údaje napájení
- Date tehnice de alimentare
- Technické údaje napájania

Température de service		0 – 45 °C
Degré de protection		IP30
Données nominales entrée (PRI)	Tension nominale	110 – 240 Vca; 50 / 60 Hz
	Courant nominal	0,8 A Max
Puissance absorbée à pleine charge (max.)		34 W
Puissance dissipée (max.)		3,8 W
Rendement à pleine charge		86,9 % typ.
Puissance en stand-by		< 1 W
Données nominales sortie (pour les bornes 2 - 1)	Tension nominale	30 Vcc
	Courant nominal	1 A
	Puissance nominale	30 W
Fusible intégré (côté PRI)		F1 T2A 250 V

 Symbole pour appareils en CLASSE II

Operating temperature		0 – 45 °C
Protection index		IP30
Rated input data (PRI)	Rated voltage	110 – 240 Vac; 50 / 60 Hz
	Rated current	0,8 A Max
Power absorption - full load (max)		34 W
Power consumption (max)		3,8 W
Full load yield		86,9 % typ.
Stand by power		< 1 W
Rated output data (for clamps 2 - 1)	Rated voltage	30 Vdc
	Rated current	1 A
	Rated power	30 W
Integrated fuse (PRI side)		F1 T2A 250 V

 Symbol for CLASSE II devices

Temperatura de servicio		0 – 45 °C
Grado de protección		IP30
Datos nominales entrada (PRI)	Tensión nominal	110 – 240 Vca; 50 / 60 Hz
	Corriente nominal	0,8 A Max
Potencia consumida con carga plena (máx)		34 W
Potencia disipada (máx)		3,8 W
Rendimiento con carga plena		86,9 % typ.
Potencia en standby		< 1 W
Datos nominales salida (para bornes 2 - 1)	Tensión nominal	30 Vdc
	Corriente nominal	1 A
	Potencia en standby	30 W
Fusible integrado (lado PRI)		F1 T2A 250 V

 Símbolo para aparatos CLASE II

Bedrijfstemperatuur		0 – 45 °C
Beschermingsgraad		IP30
Nominale gegevens ingang (PRI)	Nominale spanning	110 – 240 Vac; 50 / 60 Hz
	Nominale stroom	0,8 A Max
Opgenomen vermogen bij volle belasting (max.)		34 W
Vermogensverlies (max.)		3,8 W
Rendement bij volle belasting		86,9 % typ.
Vermogen in stand-by		< 1 W
Nominale gegevens uitgang (voor aansluitklemmen 2 - 1)	Nominale spanning	30 Vdc
	Nominale stroom	1 A
	Nominaal vermogen	30 W
Geïntegreerde zekering (PRI-zijde)		F1 T2A 250 V

 Symbool voor KLASSE II-apparaten

Betriebstemperatur		0 – 45 °C
Schutzklasse		IP30
Eingang-Nennwerte (PRI)	Nennspannung	110 – 240 Vac; 50 / 60 Hz
	Nennstrom	0,8 A Max
Stromaufnahme bei Vollast (Max.)		34 W
Verlustleistung (Max.)		3,8 W
Effizienz bei Vollast		86,9 % typ.
Leistung im Standby		< 1 W
Ausgang-Nennwerte (für Klemmen 2 - 1)	Nennspannung	30 Vdc
	Nennstrom	1 A
	Nennleistung	30 W
Integrierte Sicherung (Seite PRI)		F1 T2A 250 V

 Symbol der Geräte der II. Klasse

Temperatura de exercício		0 – 45 °C
Grau de proteção		IP30
Dados nominais entrada (PRI)	Tensão nominal	110 – 240 Vac; 50 / 60 Hz
	Corrente nominal	0,8 A Max
Potência absorvida a plena carga (máx)		34 W
Potência dissipada (máx)		3,8 W
Rendimento a plena carga		86,9 % (valor típico)
Potência em estado de espera		< 1 W
Dados nominais saída (para os terminais 2 - 1)	Tensão nominal	30 Vdc
	Corrente nominal	1 A
	Potência nominal	30 W
Fusível integrado (lado PRI)		F1 T2A 250 V

 Símbolo para aparelhos de CLASSE II

Temperatura robocza	0 – 45 °C	
Stopień ochrony	IP30	
Znamionowe dane wejściowe (PRI)	Napięcie znamionowe	110 – 240 Vac; 50 / 60 Hz
	Prąd znamionowy	0,8 A Max
Pobór mocy przy pełnym obciążeniu (maks.)	34 W	
Moc rozpraszana (maks.)	3,8 W	
Wydajność przy pełnym obciążeniu	86,9% typ.	
Moc w trybie czuwania	< 1 W	
Znamionowe dane wyjściowe (dla zacisków 2 - 1)	Napięcie znamionowe	30 Vdc
	Prąd znamionowy	1 A
	Moc znamionowa	30 W
Zintegrowany bezpiecznik (strona PRI)	F1 T2A 250 V	

 Symbol dla urządzeń KLASY II

Provozní teplota	0 – 45 °C	
Stupeň krytí	IP30	
Jmenovité vstupní údaje (PRI)	Jmenovité napětí	110 – 240 Vac; 50 / 60 Hz
	Jmenovitý proud	0,8 A Max
Příkon při plném zatížení (max)	34 W	
Disipovaný výkon (max)	3,8 W	
Účinnost při plném zatížení	86,9 % typ.	
Výkon ve stand-by	< 1 W	
Jmenovité výstupní údaje (pro svorky 2 - 1)	Jmenovité napětí	30 Vdc
	Jmenovitý proud	1 A
	Jmenovitý výkon	30 W
Integrovaná pojistka (strana PRI)	F1 T2A 250 V	

 Symbol pro zařízení TRÍDA II

Prevádzkové teploty	0 – 45 °C	
Stupeň ochrany	IP30	
Nominálne údaje na vstupe (PRI)	Nominálne napätie	110 – 240 Vac; 50 / 60 Hz
	Nominálny prúd	0,8 A Max
Příkon při plnom zatažení (max)	34 W	
Rozptýlený výkon (max)	3,8 W	
Účinnosť pri plnom zatažení	86,9 % typ.	
Výkon v stand-by	< 1 W	
Nominálne údaje na výstupe (pre svorky 2 - 1)	Nominálne napätie	30 Vdc
	Nominálny prúd	1 A
	Nominálny výkon	30 W
Integrovaná poistka (strana PRI)	F1 T2A 250 V	

 Symbol pre spotrebiče TRIEDY II

Üzemi hőmérséklet	0 – 45 °C	
Védettségfokozat	IP30	
Névleges bemeneti adatok (PRI)	Névleges feszültség	110 – 240 Vac; 50 / 60 Hz
	Névleges áramerősség	0,8 A Max
Teljes terhelés melletti teljesítményfelvétel (max)	34 W	
Teljesítményvesztés (max)	3,8 W	
Teljes terhelés melletti hatékonyság	86,9 % tip.	
Készenléti teljesítmény	< 1 W	
Névleges kimeneti adatok (a 2 - 1 termináloknál)	Névleges feszültség	30 Vdc
	Névleges áramerősség	1 A
	Névleges teljesítmény	30 W
Béépített biztosíték (PRI oldal)	F1 T2A 250 V	

 IIA OSZTÁLYÚ berendezések szimbóluma

Temperatură de funcționare	0 – 45 °C	
Grad de protecție	IP30	
Date nominale de intrare (PRI)	Tensiune nominală	110 – 240 Vac; 50 / 60 Hz
	Curent nominal	0,8 A Max
Putere absorbită cu sarcină maximă (max)	34 W	
Putere disipată (max)	3,8 W	
Randament cu sarcină maximă	86,9 % typ.	
Putere pe stand-by	< 1 W	
Date nominale de ieșire (pentru bornele 2 - 1)	Tensiune nominală	30 Vcc
	Curent nominal	1 A
	Putere nominală	30 W
Șiguranță fuzibilă încorporată (pe partea PRI)	F1 T2A 250 V	

 Simbol pentru aparate din CLASA II

- Réglages et utilisation du dispositif
- *Regelingen en Instellingen apparaat*
- Device adjustments and settings
- *Einstellungen des Geräts*
- Regulaciones y ajustes del dispositivo
- *Regulações e configurações do dispositivo*

- Regulacje i ustawienia urządzenia
- *Eszköz korrekciók és beállítások*
- Regulace a nastavení zařízení
- *Reglajle și setări dispozitiv*
- Regulácie a nastavenia zariadenia

- Pour naviguer dans le menu et sélectionner les différents réglages, il est nécessaire d'utiliser le joystick situé sur la partie latérale du dispositif.  
A l'aide du joystick, il est possible d'effectuer des réglages (menu Réglages et/ou réglage paramètres pendant la connexion Audio/Vidéo) et de régler des paramètres (Menu Paramètres).

- *Navigeer door het menu en selecteer de verschillende instellingen met behulp van de joystick aan de zijkant van het apparaat.*  
*Gebruik de joystick om de verschillende regelingen te verrichten (menu Regelingen en/of regeling parameters tijdens de beeld-/geluidsverbinding) en de instellingen (menu Instellingen).*

- You must use the joystick on the side of the device to navigate on the menu and select the settings.  
Using the joystick it is possible to perform adjustments (Adjustments and/or Parameter Adjustment menu during Audio/Video connection) and settings (Settings menu).

- *Um durch das Menü zu navigieren und die verschiedenen Einstellungen auszuwählen, müssen Sie den Joystick an der Seite des Geräts verwenden.*  
*Mit dem Joystick können Sie Einstellungen (Menüeinstellungen und/oder Parametereinstellungen während der Audio/Video-Verbindung) und Einstellungen (Menü Einstellungen) vornehmen.*

- Para navegar por el menú y seleccionar los varios ajustes, ha de utilizar el joystick, situado en la parte lateral del dispositivo. Utilizando el joystick, puede efectuar regulaciones (menú Regulaciones y/o Regulación de los parámetros durante una conexión Audio/Vídeo) y ajustes (Menú Ajustes).

- *Para navegar o menu e selecionar as várias programações deve utilizar o joystick situado na parte lateral do dispositivo.*  
*Por utilizar o joystick poderá efetuar regulações (menu Regulações e/ou regulação de parâmetros durante a conexão Audio/Video) e de programações (Menu Programações).*

- Aby poruszać się po menu i wybierać różne ustawienia, musisz użyć joysticka umieszczonego z boku urządzenia. Za pomocą joysticka możesz dokonywać regulacji (menu Regulacja i/lub regulacja parametrów podczas połączenia audio/video) i ustawień (menu Ustawienia)

- *A eszköz oldalsó részén elhelyezett joystick segítségével kell navigálni a menüben és kiválasztani a különböző beállításokat.*  
*A joystick segítségével elvégezhetők a korrekciók (Korrekciók és/vagy Paraméter korrekciók audio/video kapcsolat közben menü) és a beállítások (Beállítások menü).*

- Pro procházení menu a volbu různých nastavení je třeba použít joystick umístěný po straně zařízení. Pomocí joysticku můžete provádět regulace (menu Regulace a/nebo regulace parametrů během připojení Audio/Video) a nastavování (Menu nastavení)

- *Pentru a naviga în meniu și pentru a selecta diversele setări, trebuie să utilizați joystickul amplasat pe partea laterală a dispozitivului.*  
*Utilizând joystickul, puteți efectua reglajle (meniul Reglajle și/sau reglajle parametri în timpul conexiunii audio/video) și setări (meniul Setări).*

- Pri navigácii v rámci ponuky a pri voľbe rôznych nastavení používajte ovládač, ktorý je na bočnej strane zariadenia. Regulácie (ponuka Regulácie a/alebo regulácia parametrov počas pripojenia Audio/Video) a nastavenia (ponuka Nastavenia) sa robia ovládačom.

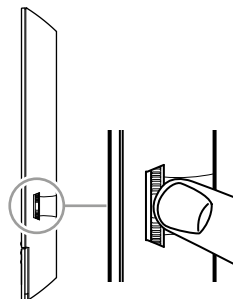

Signification des symboles – *Legenda symbolen* – Symbol legend – *Erläuterung der Symbole* – Leyenda de los símbolos  
*Legenda símbolos* – *Legenda simboli* - *Ikonok jelentése* - *Legenda symbolů* - *Legendă simboluri* - *Legenda symbolov*



- Appuyer
- Indrukken
- Press
- Drückena
- Presione
- Carregar
- Nacišnj
- Nyomja meg
- Stisknëte
- Apăsați
- Stlačte

- Confirmer/accéder à la modalité Réglages
- Bevestigt/opent de modus Regelingen
- Confirm/access the Adjustments mode
- Bestätigen/Modus Einstellungen abrufen
- Confirmar/entrar en modo Regulaciones
- Confirmar/entrar em modalidade Regulações
- Potwierdź/przejdź do trybu ustawień
- Erősitse meg/Lépj be a Korrekciók üzemmódba
- Potvrďte/vstupte do módu Regulací
- Confirmare/intrare in modul Reglaje
- Potvrdit/vstup do režimu Regulácie



> 5 sec ; > 5 Sek.  
 > 5 seg ; > 5 sek.

< 5 ثواني



- Maintenir enfoncée pendant plus de 5 sec.
- Houd de knop meer dan 5 seconden ingedrukt
- Press and hold down for more than 5 sec
- Länger als 5 Sekunde lang drücken
- Mantenga presionado más de 5 s
- Manter carregado por mais de 5 sec
- Nacišnj i przytrzymaj dłużej niż 5 sekund
- Tartsa lenyomva 5 másodpercenél tovább
- Podržte stisknuté více než 5 sec
- Țineți apăsat mai mult de 5 sec
- Podržte stlačené dlhšie ako 5 sekundy

- Accéder à la modalité Paramètres
- Opent de modus Instellingen
- Access the Settings mode
- Modus Einstellungen abraufen
- Entrar en modo Ajustes
- Entrar em modalidade Programações
- Przejdź do trybu ustawień
- Lépj be a Beállítások üzemmódba
- Vstupte do módu Nastavení
- Intrare in modul Setări
- Vstup do režimu Nastavenia



- Déplacer le joystick vers le haut (une fois relâché, il se replace en position centrale).
- Verplaats de joystick omhoog (zodra u de joystick loslaat keert deze naar de middelste stand terug).
- Move the joystick up (when released, it returns to central position).
- Bewegen Sie den Joystick nach oben (wenn Sie ihn loslassen, kehrt er wieder in die Mittelstellung zurück).
- Desplace hacia arriba el joystick (al soltarlo regresa a la posición central).
- Deslocar para cima o joystick (ao soltar volta à posição central).
- Przesuń joystick w górę (po zwolnieniu powraca do pozycji środkowej).
- Mozdítsa felfelé a joysticket (elengedésekor visszatér a középső helyzetbe).
- Posuňte joystick nahoru (po uvolnění se vrátí do středové polohy).
- Mutaji in sus joystickul (când îl eliberați, revine în poziția centrală).
- Posuňte ovládač nahor (po uvolnení sa vrátí do strednej polohy).

- Page précédente/augmenter niveau
- Vorige pagina/niveau verhogen
- Previous page/increase level
- Vorhergehende Seite/Niveau erhöhen
- Página precedente/aumentar nivel
- Página anterior/aumentar o nível
- Poprzednia strona/wzrost poziomu
- Előző oldal/szint növelése
- Predchádzajúca stránka/zvýšeni stupně
- Pagina anterioară/creștere volum
- Predchádzajúca strana/zvýšenie úrovne

- Déplacer le joystick vers le bas (une fois relâché, il se replace en position centrale).
- Verplaats de joystick omlaag (zodra u de joystick loslaat keert deze naar de middelste stand terug).
- Move the joystick down (when released, it returns to central position).
- Bewegen Sie den Joystick nach unten (wenn Sie ihn loslassen, kehrt er wieder in die Mittelstellung zurück).
- Desplace hacia abajo el joystick (al soltarlo regresa a la posición central).
- Deslocar para baixo o linguística (ao soltar volta à posição central).
- Przesuń joystick w dół (po zwolnieniu powraca do pozycji środkowej).
- Mozdítsa lefelé a joysticket (elengedésekor visszatér a középső helyzetbe).
- Posuňte joystick dolů (po uvolnění se vrátí do středové polohy).
- Mutaji in jos joystickul (când îl eliberați, revine în poziția centrală).
- Posuňte ovládač nadol (po uvolnení sa vrátí do strednej polohy).

- Page suivante/abaisser niveau
- Volgende pagina/niveau verlagen
- Next page/decrease level
- Nachfolgende Seite/Niveau verringern
- Página sucesiva/disminuir nivel
- Próxima página/diminuir nível
- Następną stronę/zmniejszenie poziomu
- Következő oldal/szint csökkentése
- Nasledujúca stránka/sníženi stupně
- Pagina următoare/reducere volum
- Nasledujúca strana/zníženie úrovne

- Menu réglages
- *Menu instellingen*
- Menú de regulaciones
- *Menü-Regelungen*
- Menú de regulaciones
- *Menu regulações*
- Menu Regulacje
- *Beállítások menü*
- Menu regulaci
- *Meniu reglaje*
- Ponuka regulácie

- Depuis la condition de stand-by appuyer sur le joystick pour activer l'écran.
- *Druk vanuit stand-by op de joystick om het display te activeren.*
- From stand-by press the joystick to activate the display.
- *Im standby, den Joystick drücken, um das Display zu aktivieren.*
- En stand-by, pulse el joystick para activar la pantalla.
- *A partir de stand-by carregar em joystick para ativar o ecrã.*
- W trybie gotowości naciśnij joystick, aby włączyć wyświetlacz.
- *Stand-by helyzetből nyomja meg a joysticket a kijelző aktiválásához.*
- Ze stand-by stisknête joystick pro aktivaci displeje.
- *În modul stand-by, apăsați joystickul pentru a activa ecranul.*
- Ovládač v pohotovostnej polohe stlačte, aby sa aktivoval displej.

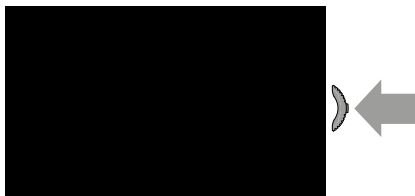

- Actionner le joystick vers le haut/bas pour sélectionner la page voulue:
- *Beweeg de joystick omhoog/omlaag om de pagina te selecteren uit:*
- Move the joystick up/down to select the page among:
- *Verwenden Sie den Joystick nach oben/unten, um folgende Seiten zu wählen:*
- Accione el joystick hacia arriba/abajo para seleccionar una página entre:
- *Regular o joystick para cima/baixo para selecionar a página entre:*
- Przesuń joystick w górę/w dół, aby wybrać żadaną stronę:
- *A joystick fel/le mozgatásával válasszon az oldalak közül:*
- Posuňte joystick směrem nahoru/dolů pro zvolení stránky mezi:
- *Açãoñati joystickul în sus/jos pentru a selecta pagina din:*
- Posúvaním ovládača nahor/nadol zvolte stránku:

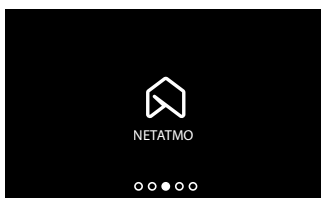
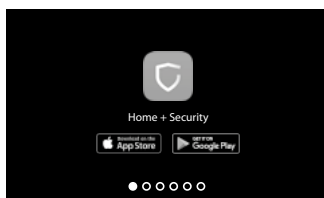
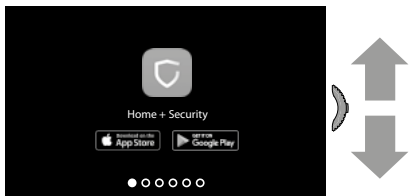

- Il est possible de télécharger l'appli Home + Security en se rendant sur les stores ; la page s'efface après la première association avec l'appli:
  - *U kunt de app Home + Security uit de stores downloaden.*
- *De pagina verdwijnt zodra de eerste koppeling met de app is verricht:*
  - You can download the Home + Security App from the Stores.
  - he page disappears after the first association with the App:
- *Sie können die Home + Security App in den Geschäften herunterladen.*
  - *Die Seite erlischt nach der ersten Verknüpfung mit der App:*
  - Puede descargarse la App Home + Security en los store,
  - la página desaparece después de efectuar la primera asociación con la app:
    - *Poderá descargar a App Home + Security das lojas,*
    - a página desaparece depois da primeira associação com a app:*
- Możesz pobrać aplikację Home + Security ze sklepów, strona znika po pierwszym połączeniu z aplikacją.
  - *A store-ből letölthető a Home + Security app, az oldal az app-pal történő első társításkor tűnik el.*
- Müžete stahnout App Home + Security ze store, stránka zmizí po prvím přiřazení k app.
  - *Puteți descărca aplicația Home + Security din magazinele de aplicații, pagina dispare după prima asociere cu aplicația.*
- Zo store môžete stiahnuť App Home + Security. Po prvom spárovaní s aplikáciou stránka zmizne.

- Visualise les caméras NETATMO.
- Appuyer sur le joystick pour visualiser les caméras Netatmo associées.
  - *Geef de NETATMO-camera's weer.*
- *Geef de gekoppelde Netatmo-camera's weer door op de joystick te drukken.*
  - Display the NETATMO cameras.
- Press the joystick to display the associated NETATMO cameras.
  - *NETATMO-Kameras anzeigen.*
- *Drücken Sie den Joystick, um die verknüpften Netatmo-Kameras anzuzeigen.*
  - Visualice las telecámaras NETATMO.
- Pulse el joystick para visualizar las telecámaras NETATMO asociadas.
  - *Visualizar as câmaras de video NETATMO.*
- *Carregar no joystick para visualizar as câmaras de video NETATMO associadas.*
  - Wyświetla kamery NETATMO.
- *Naciśnij joystick, aby wyświetlić powiązane kamery Netatmo.*
  - *NETATMO kamerák megjelenítésé.*
- *Joystick megnyomása a társított Netatmo kamerák megjelenítéséhez.*
  - Zobrazuje videokamery NETATMO.
- Stisknutím joysticku zobrazíte přiřazené videokamery Netatmo.
  - *Vizualizează camerele video NETATMO.*
- *Apasă joystickul pentru a vizualiza camerele video Netatmo asociate.*
  - Zobrazí telekamery NETATMO.
- Pre zobrazenie príslušných kamier stlačte joystick.



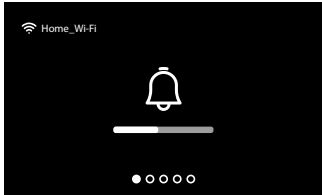

- Règle le volume dxe la sonnerie
- *Het volume van de beltonen regelen*
- Adjust the ringtone volume
- *Lautstärke Ruftöne einstellen*
- Regular el volumen del timbre
- *Regular o volume da campainha*
- Wyreguluj głośność dzwonka
- *Allítsa be a csengetési hangerőt*
- Regulujte hlasitost vyzváněcího tónu
- *Reglatji volumul soneriei*
- Regulácia hlasitosti zvonenia

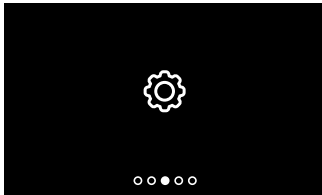

- Page des réglages Wi-Fi qui permet d'activer/désactiver/réinitialiser la connexion Wi-Fi, d'effectuer la première association avec l'appli et de réinitialiser le dispositif
- *Pagina met wifi-instellingen die u kunt gebruiken voor het activeren/deactiveren/resetten van de wifi, het verrichten van de eerste koppeling met de app en het resetten van het apparaat*
- Wi-Fi settings page, where it is possible to enable/disable/reset the Wi-Fi, perform the first association to the app and reset the device
- *Wi-Fi-Einstellungsseite, auf der Sie Wi-Fi aktivieren/deaktivieren/zurücksetzen, die erste Verbindung mit der App herstellen und das Gerät zurücksetzen können*
- Pàgina de ajustes del Wi-Fi donde puede activar/desactivar/resetear el Wi-Fi, efectuar la primera asociación con la app, y resetear el dispositivo

- *Página de configurações Wi-Fi onde poderá ativar/desativar/zerar o Wi-Fi, efetuar a primeira associação com a app, e reinicializar o dispositivo*
- Strona ustawień Wi-Fi, na której można włączyć/wyłączyć/zresetować Wi-Fi, wykonać pierwsze powiązanie z aplikacją i zresetować urządzenie
- *Wi-Fi beállítások oldal, ahol elvégezhető a Wi-Fi aktíválása/inaktíválása/visszaállítás, az app-pal történő első társítás, és az eszköz visszaállítása*
- Stránka nastavení Wi-Fi, kde je možné aktivovať/deaktivovať/resetovať Wi-Fi, prováděť prvni přiřazování k app a resetovat zařízení
- *Pagina de setări Wi-Fi unde puteți activa/dezactiva/reseta Wi-Fi, efectuați prima asociere cu aplicația și resetați dispozitivul*
- Stránka nastavení Wi-Fi, kde můžete aktivovat/vypnúť/zresetovať Wi-Fi, vykonať prvé spárovanie s aplikáciou a zresetovať zariadenie

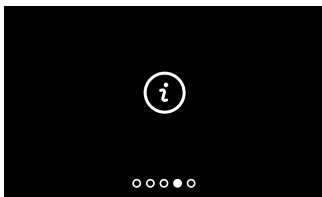

- Info dispositif
- *Informatie over het apparaat*
- *Device info*
- *Informationen über die Vorrichtung*
- *Información sobre el dispositivo*
- *Informações sobre o dispositivo*
- Informacje o urządzeniu
- *Eszköz infó*
- Info o zařízení
- *Informații dispozitiv*
- Informácie o zariadení

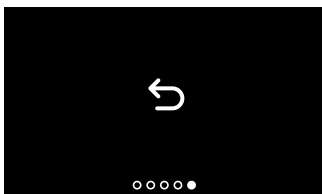

- Quitter le menu
- *Menu afsluten*
- Exit the menu
- *Menü beenden*
- Salir del menú
- *Sair do menu*
- Wyjdź z menu
- *Lépjén ki a menüből*
- Opustte menu
- *Iesire din meni*
- Výstup z ponuky

- Réglage volume sonnerie
- Volumeregeling beltoon
- Ringtone volume adjustment
- Ruftonlautstärke einstellen

- Regulación del volumen del timbre
- Regulação do volume da campainha
- Regulacja głośności dzwonka
- Csengetési hangerő beállítása

- Reguleze hlasitosti vyzváněcího tónu
- Reglare volum sonerie
- Regulácia hlasitosti zvonenia

- Depuis la condition de stand-by appuyer sur le joystick pour activer l'écran et sélectionner la page correspondante.
- Druk vanuit stand-by op de joystick om het display te activeren en de desbetreffende pagina te selecteren.
- From stand-by press the joystick to activate the display and select the corresponding page.
- Im Sandby, den Joystick drücken, um das Display zu aktivieren und die entsprechende Seite zu wählen.
- En stand-by, pulse el joystick para activar la pantalla y seleccionar la página relativa.

- A partir de stand-by carregar em joystick para ativar o ecrã e seleccionar a página relativa
- W trybie gotowości naciśnij joystick, aby włączyć wyświetlacz i wybrać odpowiednią stronę.
- Stand-by helyzetből nyomja meg a joysticket a kijelző aktiválásához és az adott oldal kiválasztásához.
- Ze stand-by stiskněte joystick pro aktivaci displeje a zvolte příslušnou stránku
- În modul stand-by, apăsați joystickul pentru a activa ecranul și pentru a selecta pagina corespunzătoare.
- Ovládač v pohotovostnej polohe stlačte, aby sa aktivoval displej a zvolte príslušnú stránku.

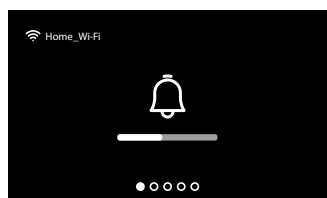

- Appuyer sur le joystick pour régler le volume. La sonnerie est reproduite au volume réglé.
- Regel het volume met een druk op de joystick. De beltoon wordt op het ingestelde geluidsniveau afgespeeld.
- Press the joystick to adjust the volume. The ringtone is played at the set volume level.
- Den Joystick drücken, um die Lautstärke zu regeln. Das Lautwerk wird auf die gewünschte Lautstärke eingestellt.
- Pulse el joystick para regular el volumen. Se reproduce el timbre con el nivel ajustado de volumen.
- Carregar no joystick para regular o volume. É reproduzido a campainha com o nível volume programado.
- Naciśnij joystick, aby wyregulować głośność. Dzwonek jest odtwarzany z ustawionym poziomem głośności.
- Nyomja meg a joysticket a hangerő beállitásához. Ekkor megszólal a csengetés a beállított hangerőn.
- Stiskněte joystick pro regulaci hlasitosti. Přehraje se vyzvánění tón s nastaveným stupněm hlasitosti.
- Apăsați joystickul pentru a regla volumul. Se reproduce sonerie la nivelul de volum setat.
- Stláčaním ovládača upravte hlasitosť. Zaznie zvonenie s nastavenou úrovňou hlasitosti.

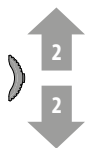
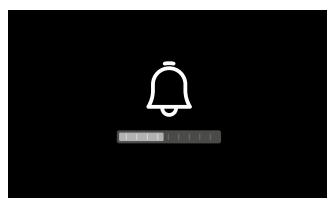

- Actionner le joystick vers le haut/bas pour sélectionner le niveau (1 – 8) du volume.
- Beweeg de joystick omhoog/omlaag om het niveau van het volume (1 – 8) te selecteren.
- Move the joystick up/down to select the volume level (1 – 8).
- Verwenden Sie den Joystick nach oben/unten, um das Lautstärkeniveau einzustellen (1 - 8).
- Accione el joystick hacia arriba/abajo para seleccionar el nivel (1 – 8) del volumen.
- Regular o joystick para cima/baixo para seleccionar o nível(1 – 8) do volume.
- Przesuń joystick w górę/w dół, aby wybrać poziom głośności (1 - 8).
- A joystick fel/le mozgásával válasszon hangerő (1 – 8) szintet..
- Posuňte joystick směrem nahoru/dolů pro zvolení stupně (1 – 8) hlasitosti.
- Acționați joystickul în sus/jos pentru a selecta nivelul (1 – 8) volumului.
- Posúvaním ovládača nahor/nadol zvolte úroveň (1 – 8) hlasitosti.

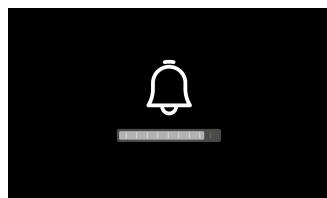

- Appuyer sur le joystick pour confirmer le réglage ou bien attendre le time-out
- Bevestig de instelling met een druk op de joystick of wacht de time-out af
- Press the joystick to confirm the setting or wait for the timeout
- Den Joystick drücken, um die Einstellung zu bestätigen oder das Timeout abwarten
- Pulse el joystick para confirmar el ajuste o esperar el timeout
- Carregar no joystick para confirmar a programação ou aguardar o timeout
- Naciśnij joystick, aby potwierdzić ustawienie lub poczekać na timeout
- Nyomja meg a joysticket a beállítás megerősítéséhez vagy várjon az időtúllépésig
- Stiskněte joystick pro potvrzení nastavení nebo počkejte na timeout
- Apăsați joystickul pentru a confirma setarea sau așteptați expirarea
- Stláčaním ovládača potvrdte nastavenie alebo počkajte na uplynutie časového limitu

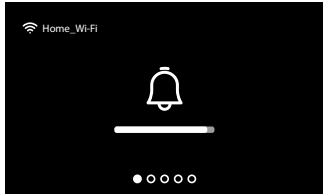

- Actionner le joystick vers le haut/bas pour sélectionner un autre réglage ou la dernière page pour quitter.
- Beweeg de joystick omhoog/omlaag om een andere instelling te selecteren of de laatste pagina te selecteren en te kunnen afsluiten.
- Move the joystick up/down to select another setting or the last page to exit.
- Verwenden Sie den Joystick nach oben/unten, um eine andere Einstellung zu wählen oder die letzte Seite abzurufen, um den Vorgang zu beenden.
- Accione el joystick hacia arriba/abajo para seleccionar otro ajuste o la última página para salir.
- Regular o joystick para cima/baixo para seleccionar outra programação ou a última página para sair.
- Przesuń joystick w górę/w dół, aby wybrać inne ustawienie lub ostatnią stronę, aby wyjść.
- A joystick fel/le mozgatásával válasszon másik beállítást vagy kilépéshez az utolsó oldalt.
- Posuňte joystick směrem nahoru/dolů pro zvolení dalšího nastavení nebo poslední stránky pro opuštění.
- Acționați joystickul în sus/jos pentru a selecta o altă setare sau ultima pagină pentru a ieși.
- Posúvaním ovládača nahor/nadol zvolte iné nastavenie alebo poslednú stránku, aby ste vystúpili z ponuky.

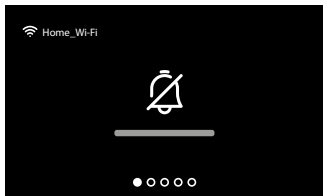

- Le niveau minimum équivaut à l'exclusion de la sonnerie. Le voyant correspondant clignote en rouge.
- Het laagste niveau betekent dat de beltoon is uitgesloten. De bijbehorende LED knippert rood.
- The minimum level corresponds to the exclusion of the ringtone. The corresponding LED flashes red.
- Die niedrigste Einstellung schließt das Lautwerk aus. Die entsprechende LED blinkt rot.
- El nivel mínimo corresponde a la exclusión del timbre. El LED relativo parpadea en color rojo.
- O nível mínimo equivale à exclusão da campainha. O LED relativo pisca em vermelho.
- Minimalny poziom jest równoważny z wyłączeniem dzwonka. Odpowiednia dioda LED miga na czerwono.
- A legkisebb szint a csengetés kizárását jelenti. A vonatkozó LED pirosan villog.
- Minimální stupeň se rovná vyloučení vyzváněcího tónu. Příslušná kontrolka LED bliká červeně.
- Nivelul minim echivalează cu dezactivarea soneriei. LED-ul corespunzător luminează intermitent în culoarea roșu.
- Minimálna úroveň zodpovedá vyradeniu zvonenia. Príslušná LED bliká červeným svetlom

- Réglages Wi- Fi
- Wi-fi instellingen
- Wi-Fi settings

- Wi-Fi-Einstellungen
- Ajustes Wi-Fi
- Configurações Wi-Fi

- Ustawienia Wi-Fi
- Wi-Fi beállítások
- Nastavení Wi-Fi

- Setäri Wi-Fi
- Nastavenia Wi-Fi

- Depuis la condition de stand-by appuyer sur le joystick pour activer l'écran et sélectionner la page correspondante.
- Druk vanuit stand-by op de joystick om het display te activeren en de desbetreffende pagina te selecteren.
- From stand-by press the joystick to activate the display and select the corresponding page.
- Im Sandby, den Joystick drücken, um das Display zu aktivieren und die entsprechende Seite zu wählen.
- En stand-by, pulse el joystick para activar la pantalla y seleccionar la página relativa.

- A partir de stand-by carregar em joystick para ativar o ecrã e seleccionar a página relativa
- W trybie gotowości naciśnij joystick, aby włączyć wyświetlacz i wybrać odpowiednią stronę.
- Stand-by helyzetből nyomja meg a joysticket a kijelző aktiválásához és az adott oldal kiválasztásához.
- Ze stand-by stiskněte joystick pro aktivaci displeje a zvolte příslušnou stránku.
- În modul stand-by, apăsați joystickul pentru a activa ecranul și pentru a selecta pagina corespunzătoare.
- Ovládač v pohotovostnej polohe stlačte, aby sa aktivoval displej a zvolte príslušnú stránku.

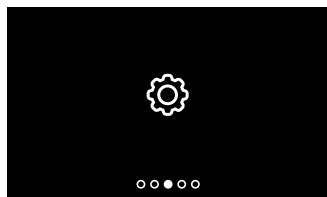

- Appuyer sur le joystick pour sélectionner la page concernée
- Druk op de joystick om de gewenste pagina te kiezen
- Press the joystick to select the page of interest
- Den Joystick drücken, um die gewünschte Seite unter
- Pulse el joystick para seleccionar la página afectada
- Carregar no joystick para seleccionar a página desejada
- Naciśnij joystick, aby wybrać odpowiednią stronę
- Nyomja meg a joysticket a kívánt oldal kiválasztásához
- Stiskněte joystick pro zvolení příslušné stránky
- Apăsați joystickul pentru a selecta pagina dorită
- Stlačaním ovládača zvolte príslušnú stránku

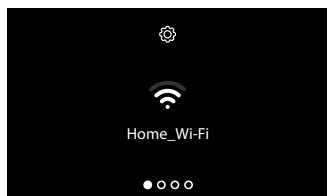

- Actionner le joystick vers le haut/bas pour sélectionner la page voulue :
- Beweeg de joystick omhoog/omlaag om de pagina te selecteren uit:
- Move the joystick up/down to select the page among:
- Verwenden Sie den Joystick nach oben/unten, um folgende Seiten zu wählen:
- Accione el joystick hacia arriba/abajo para seleccionar una página entre:
- Regular o joystick para cima/baixo para seleccionar a página entre:
- Przesuń joystick w górę/w dół, aby wybrać żądaną stronę:
- A joystick fel/le mozgásával válasszon az oldalak közül:
- Posuňte joystick směrem nahoru/dolů pro zvolení stránky mezi:
- Acționați joystickul în sus/jos pentru a selecta pagina din:
- Posúvaním ovládača nahor/nadol zvolte stránku:

- Cette page permet de visualiser le réseau Wi-Fi auquel le dispositif est connecté et, éventuellement, de désactiver la connexion. **Note :** pour connecter le dispositif au réseau Wi-Fi et à l'appli, il est tout d'abord nécessaire d'effectuer la procédure d'association du EASYKIT Connected à l'appli Home + Security.
- Op deze pagina kunt u het wifi-netwerk waarmee het apparaat verbonden is weergeven en de verbinding eventueel deactiveren. **Opmerking:** om het apparaat met het wifi-netwerk en de app te kunnen verbinden, moet u eerst de koppelprocedure van EASYKIT Connected met de App Home + Security verrichten.
- In this page you can display the Wi-Fi network to which the device is connected and if necessary disable the connection. **Note:** to connect the device to the Wi-Fi network and to the app, you must first associate the EASYKIT Connected to the Home + Security app.
- In dieser Seite können Sie das Wi-Fi-Netz mit dem die Vorrichtung verbunden ist, anzeigen und die Verbindung ggf. deaktivieren können. **Anmerkung:** Um das Gerät mit dem Wi-Fi-Netz und der App zu verbinden, ist zuerst die Zuordnungsprozedur der EASYKIT Connected mit der App, Home + Security durchzuführen.
- En esta página puede visualizar la red Wi-Fi a la que el dispositivo está conectado y deshabilitar la conexión si quiere. **Nota:** para conectar el dispositivo a la red Wi-Fi y a la app, primero debe efectuar el procedimiento de asociación del del EASYKIT Connected con la App Home + Security.
- Nesta página é possível visualizar a rede Wi-Fi à qual o dispositivo está conectado e se for necessário desativar a conexão.
- **Nota:** para conectar o dispositivo à rede Wi-Fi e à app, deve inicialmente efetuar o procedimento de associação do EASYKIT Connected à App Home + Security.
- Na tej stronie możesz wyświetlić sieć Wi-Fi, do której podłączone jest urządzenie, i ewentualnie wyłączyć połączenie. **Uwaga:** aby podłączyć urządzenie do sieci Wi-Fi i do aplikacji, musisz najpierw powiązać EASYKIT Connected z aplikacją Home + Security.

- Ezen az oldalon megjeleníthető az eszközhöz csatlakoztatott hálózat és szükség esetén letiltható a kapcsolódás. Megjegyzés: az eszköz Wi-Fi hálózathoz és apphoz történő csatlakoztatása előtt el kell végezni az EASYKIT Connected és a Home + Security app társítását.
- Na této stránce je možné zobrazit síť Wi-Fi, k níž je připojeno zařízení a případně připojení deaktivovat. Pozn.: pro připojení zařízení k síti Wi-Fi a k app je třeba nejprve provést proceduru přiřazení EASYKIT Connected k App Home + Security.
- În această pagină, puteți vizualiza rețeaua Wi-Fi la care este conectat dispozitivul și puteți dezactiva eventual conexiunea. Notă: pentru a conecta dispozitivul la rețeaua Wi-Fi și la aplicație, trebuie să efectuați inițial procedura de asociere a EASYKIT Connected cu aplicația Home + Security.
- Na tejto stránke môžete zobrazieť sieť Wi-Fi, ku ktorej je pripojené zariadenie, prípadne vypnúť pripojenie. Poznámka: ak chcete zariadenie pripojiť k sieti Wi-Fi a k aplikácii, musíte najprv dodržať postup na spáročovanie EASYKIT Connected k aplikácii Home + Security.

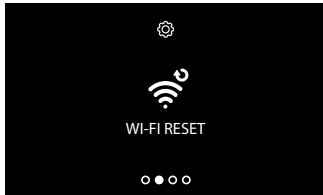

- Cette page permet d'effectuer le reset du réseau Wi-Fi.
- Op deze pagina kunt u het wifi-netwerk resetten.
- This page can be used to reset the Wi-Fi network.
- In dieser Seite können Sie das Wi-Fi-Netz zurücksetzen (Reset).
- En esta página, puede efectuar el reset de la red Wi-Fi.
- Nesta página, poderá efetuar a reinicialização da rede Wi-Fi
- Na tej stronie możiesz zresetować sieć Wi-Fi.
- Ezen az oldalon végezhető a Wi-Fi hálózat visszaállítás.
- Na této stránce můžete provést reset sítě Wi-Fi.
- În această pagină, puteți efectua resetarea rețelei Wi-Fi.
- Na tejto stránke môžete zresetovať sieť Wi-Fi.

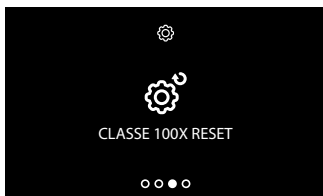

- Cette page permet d'effectuer le reset du dispositif.
- Op deze pagina kunt u het apparaat resetten.
- This page can be used to reset the device.
- In dieser Seite können Sie die Vorrichtung zurücksetzen (Reset).
- En esta página, puede efectuar el reset del dispositivo.
- Nesta página é possível efetuar a reinicialização do dispositivo
- Na tej stronie możiesz zresetować urządzenie.
- Ezen az oldalon végezhető az eszköz visszaállítás.
- Na této stránce můžete provést reset zařízení.
- În această pagină, puteți efectua resetarea dispozitivului.
- Na tejto stránke môžete zresetovať zariadenie.

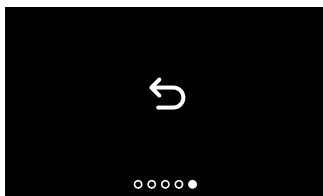

- Quitter le menu
- Menu afsluiten
- Exit the menu
- Menü beenden
- Salir del menú
- Sair do menu
- Wyjdz z menu
- Lépjjen ki a menüből
- Opushte menu
- Iesire din meni
- Výstup z ponuky

- Active/désactive le réseau Wi-Fi
- Activeer/deactiveer het wifi-netwerk
- Enable/disable the Wi-Fi Network
- Wi-Fi-Netz aktivieren/deaktivieren
- Activar/desactivar la red Wi-Fi
- Ativar/desativar Rede Wi-Fi

- Włącz/wyłącz sieć Wi-Fi
- Wi-Fi hálózat aktiválása/inaktiválása
- Aktivace/deaktivace sítě Wi-Fi
- Activarea/dezactivarea rețelei Wi-Fi
- Aktivácia/vypnutie siete Wi-Fi

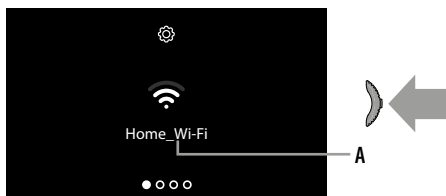

- A Nom du réseau Wi-Fi auquel le dispositif est connecté ; appuyer sur le joystick pour désactiver le réseau Wi-Fi
- A Naam van het wifi-netwerk waar het apparaat op is aangesloten; deactiveer het wifi-netwerk door op de joystick te drukken
- A Wi-Fi network name to which the device is connected; press the joystick to disable the Wi-Fi network
- A Name des Wi-Fi-Netzwerks, mit dem das Gerät verbunden ist; drücken Sie den Joystick, um das Wi-Fi-Netzwerk zu deaktivieren
- A Nombre de la red Wi-Fi a la que el dispositivo está conectado; pulse el joystick para desactivar la red Wi-Fi
- A Nome da rede Wi-Fi à qual o dispositivo está conectado;

- *carregar no joystick para desativar a rede Wi-Fi*
- A Nazwa sieci Wi-Fi, do której podłączone jest urządzenie; naciśnij joystick, aby wyłączyć sieć Wi-Fi
- A Az eszközhöz csatlakoztatott Wi-Fi hálózat neve; nyomja meg a joysticket a Wi-Fi hálózat inaktiválásához
- A Název sítě Wi-Fi, k níž je připojeno zařízení; stiskněte joystick pro deaktivaci sítě Wi-Fi
- A Numele rețelei Wi-Fi la care este conectat dispozitivul; apăsați joystickul pentru a dezactiva rețeaua Wi-Fi
- A Názov siete Wi-Fi, ku ktorej je pripojené zariadenie. Stlačením ovládača sieť Wi-Fi vypnete

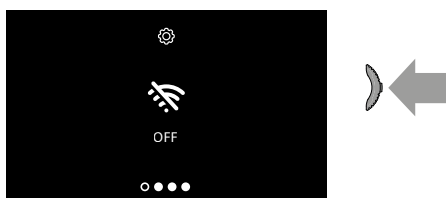

- A présent le réseau Wi-Fi n'est plus actif mais le dispositif reste authentifié sur le réseau. **Note** : pour déconnecter le réseau Wi-Fi du dispositif, il est nécessaire d'effectuer la procédure de réinitialisation du dispositif.
- Nu is het wifi-netwerk niet langer actief; het apparaat is er echter nog wel mee geauthenticeerd. **Opmerking**: verricht de resetprocedure van het apparaat om het wifi-netwerk van het apparaat los te koppelen.
- Now the Wi-Fi network is no longer active, but the device is still authenticated to it. **Note**: to disconnect the Wi-Fi network from the device, the device must be reset following the appropriate procedure.
- Jetzt ist das Wi-Fi-Netz nicht mehr aktiv, aber das Gerät ist trotzdem authentifiziert. **Anmerkung**: Um das Wi-Fi-Netzwerk von Ihrem Gerät zu trennen, müssen Sie den Reset-Vorgang durchführen.
- Ahora la red Wi-Fi se ha desactivado, pero el dispositivo sigue autenticado en esta. **Nota**: para desconectar la red Wi-Fi del dispositivo, ha de efectuar el procedimiento de reset del dispositivo.
- Agora a rede Wi-Fi não está mais ativa, mas o dispositivo ainda está autenticado a ela. **Nota**: para desconectar a rede Wi-Fi desde o dispositivo, deve efetuar o

- *procedimento de reinicialização do dispositivo.*
- Teraz sieć Wi-Fi nie jest już aktywna, ale uwierzytelnienie urządzenia w sieci jest nadal aktualne. **Uwaga**: aby odłączyć sieć Wi-Fi od urządzenia, należy wykonać procedurę resetowania urządzenia.
- Már nem aktív a Wi-Fi hálózat, de még mindig ehhez van hitelesítve az eszköz. **Megjegyzés**: az eszköz Wi-Fi hálózatról történő leválasztásához el kell végezni az eszköz visszaállítási eljárását.
- Nyní síť Wi-Fi již není aktivní, ale zařízení je ještě pro ni autentikováno. **Pozn.**: pro odpojení sítě Wi-Fi od zařízení je třeba provést proceduru resetu zařízení.
- Acum, rețeaua Wi-Fi nu mai este activă, dar dispozitivul este încă autentificat în aceasta. **Notă**: pentru a deconecta rețeaua Wi-Fi de la dispozitiv, trebuie să efectuați procedura de resetare a dispozitivului.
- Sieť Wi-Fi už nebude aktívna, ale zariadenie je k nej ešte priradené. **Poznámka**: ak chcete odpojiť sieť Wi-Fi od zariadenia, musíte dodržat postup zresetovania zariadenia.

- **Reset réseau du Wi-Fi**
- **Reset wifi-network**
- **Reset the Wi-Fi network**
- **Wi-Fi-Netz zurücksetzen**

- **Reset de la red Wi-Fi**
- **Reinicializar a rede Wi-Fi**
- **Reset sieci Wi-Fi**
- **Wi-Fi hálózát visszaállítása**

- **Reset sítě Wi-Fi**
- **Resetare rețea Wi-Fi**
- **Reset siete Wi-Fi**

- Cette section permet de modifier le réseau Wi-Fi auquel le dispositif est connecté ou de modifier le mot de passe de réseau.
- *In dit deel kunt u het wifi-network waarmee het apparaat verbonden is of het netwerkwachtwoord weergeven.*
- In this section it is possible to change the Wi-Fi network to which the device is connected, or the network password.
- *In diesem Abschnitt können Sie das Wi-Fi-Netzwerk, mit dem das Gerät verbunden ist, oder das Netzwerkennwort ändern.*
- En esta sección, puede cambiar la red Wi-Fi a la que el dispositivo está conectado o cambiar la contraseña de la red.
- *Nesta seção é possível trocar a rede Wi-Fi à qual o dispositivo está conectado, ou a palavra-passe de rede.*
- W tej sekcji możesz zmienić sieć Wi-Fi, do której podłączone jest urządzenie, lub hasło sieciowe.
- *Itt módosítható az eszközöz csatlakoztatott hálózat vagy módosítható a hálózati jelszó.*
- V této sekci je možné změnit síť Wi-Fi, k níž je připojeno zařízení nebo síťové heslo.
- *In această secțiune, puteți schimba rețeaua Wi-Fi la care este conectat dispozitivul sau parola de rețea.*
- V tejto voľbe môžete zmeniť sieť Wi-Fi, ku ktorej je pripojené zariadenie, alebo heslo siete.

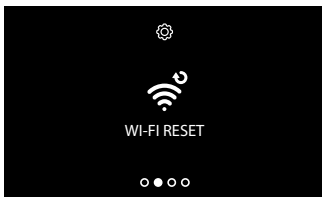

- Appuyer sur le joystick pour effectuer le reset du réseau Wi-Fi.
- *Druk op de joystick om het wifi-network te resetten.*
- Press the joystick to reset the Wi-Fi network.
- *Den Joystick drücken, um das Wi-Fi-Netz zurückzusetzen.*
- Pulse el joystick para resetear la red Wi-Fi.
- *Carregar no joystick para reinicializar a rede Wi-Fi.*
- Nacišnj joystick, aby zresetovať sieť Wi-Fi.
- *Nyomja meg a joysticket a Wi-Fi hálózát visszaállításához.*
- Stisknete joystick pro reset sítě Wi-Fi.
- *Apăsajți joystickul pentru a reseta rețeaua Wi-Fi.*
- Stlačéním ovládača zresetujete sieť Wi-Fi.

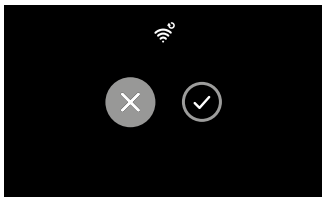

- Actionner le joystick vers le bas pour sélectionner l'icône de confirmation.
- *Beweeg de joystick omhoog/omlaag om de bevestigingsicoon te selecteren.*
- Move the joystick down to select the confirmation icon.
- *Verwenden Sie den Joystick nach unten, um das Bestätigungssymbol zu wählen.*
- Accione el joystick hacia abajo para seleccionar el icono de confirmación.
- *Regular o joystick para baixo para selecionar o ícone de confirmação.*
- Przesuń joystick w dół, aby wybrać ikonę potwierdzenia.
- *A joystick lefelé mozgásával válassza ki a megerősítés ikont.*
- Posuňte joystick směrem dolů pro zvolení ikony potvrzení.
- *Aționajți joystickul în jos pentru a selecta pictograma de confirmare.*
- Posúvaním ovládača nahor alebo nadol zvolíte ikonu na potvrdenie.

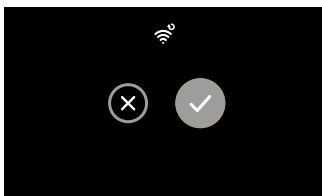

- Appuyer sur le joystick pour confirmer.
- *Druk ter bevestiging op de joystick.*
- Press the joystick to confirm.
- *Den Joystick zur Bestätigung drücken.*
- Pulse el joystick para confirmar.
- *Carregar no joystick para confirmar.*
- Nacišnj joystick, aby potvrdzić.
- *Nyomja meg a joysticket a megerősítéshez.*
- Stisknete joystick pro potvrzení.
- *Apăsajți joystickul pentru confirmare.*
- Stlačéním ovládača potvrdíte.



- A présent, le dispositif n'est plus connecté au réseau Wi-Fi. Pour reconnecter le dispositif au réseau ou à un nouveau réseau, il est nécessaire de terminer la procédure guidée par l'appli Home + Security dans la section des réglages/Set\_Wi-Fi. **Note** : si la procédure n'est pas terminée, au bout de quelques secondes, la connexion est rétablie.
- Nu is het apparaat niet langer met het wifi-netwerk verbonden. Sluit het apparaat weer op hetzelfde of een ander /netwerk aan door de begeleidte procedure van de App Home + Security in het deel Instellingen/Set\_Wi-Fi te verrichten. **Opmerking**: de verbinding wordt na een enkele seconde hersteld als u deze procedure niet afrondt.
- Now the device is no longer connected to the Wi-Fi network. To reconnect the device to the same network or to a new one, you must complete the guided procedure from the E Home + Security app in the Settings/Set\_Wi-Fi section. **Note**: if the procedure is not completed, after a few seconds the connection is restored.
- Nun ist das Gerät nicht mehr mit dem Wi-Fi-Netz verbunden. Um das Gerät wieder mit dem gleichen oder einem neuen Netzwerk zu verbinden, müssen Sie den von der Anwendung Home + Security geführten Vorgang im Abschnitt Einstellungen / Set\_Wi-Fi beenden. **Anmerkung**: Wenn die Prozedur nicht beendet wird, wird die Verbindung nach einigen Sekunden wieder hergestellt.
- Ahora el dispositivo no está conectado a la red Wi-Fi. Para conectar de nuevo el dispositivo a dicha red, o a otra nueva, debe finalizar el procedimiento guiado con la App Home + Security en la sección Ajustes/Set\_Wi-Fi. **Nota**: si no finaliza el procedimiento, la conexión se restablece después de unos segundos.
- Agora o dispositivo não está mais conectado à rede Wi-Fi. Para reconectar o dispositivo à mesma, ou a uma nova rede, será necessário concluir o procedimento guiado pela App Home + Security na seção Configurações/Set\_Wi-Fi. **Nota**: caso não termine o procedimento previsto, após alguns segundos a conexão é restaurada.
- Urządzenie nie jest już połączone z siecią Wi-Fi. Aby ponownie podłączyć urządzenie do tej samej sieci lub do nowej, musisz wykonać procedurę z aplikacji Home + Security w sekcji Ustawienia/Set Wi-Fi. Uwaga: jeśli nie zakończysz procedury, po kilku sekundach połączenie zostanie przywrócone.
- Az eszköz most már nem csatlakozik a Wi-Fi hálózathoz. Az eszköz ugyanahhoz vagy új hálózathoz való ismételt csatlakoztatásához el kell végezni a Home + Security app által segített eljárást a Beállítások/Set\_Wi-Fi részben. **Megjegyzés**: ha nem fejeződik be az eljárás, a kapcsolat néhány másodpercen belül visszaáll.
- Nyni již zařízení není připojeno k síti Wi-Fi. Pro opětovné připojení zařízení ke stejné síti nebo k nové síti je třeba ukončit proceduru řízenou z App Home + Security v sekci Nastavení/Set\_Wi-Fi. **Pozn.**: pokud nedokončíte proceduru, po několika sekundách se spojení obnoví.
- Acum, dispozitivul nu mai este conectat la rețeaua Wi-Fi. Pentru a reconecta dispozitivul la aceeași sau la o rețea nouă, trebuie să finalizați procedura ghidată de aplicația App Home + Security în secțiunea Setări/Set\_Wi-Fi. **Notă**: dacă nu finalizați procedura, după câteva secunde, conexiunea este restabilită.
- Zariadenie už nebude pripojené k sieti Wi-Fi. Ak by ste chceli zariadenie znovu pripojiť k pôvodnej sieti alebo k novej sieti, musíte ukončiť postup sprievodcu aplikáciou Home + Security Kit v časti Nastavenia/Set\_Wi-Fi. **Poznámka**: pokiaľ postup sprievodcu nedokončíte, po niekoľkých sekundách sa pripojenie obnoví.



- Reset du dispositif
- *Apparaat resetten*
- Device reset
- *Reset der Vorrichtung*

- **Rearme (reset) do dispositivo**
- *Reset dispositivo*
- **Reset urządzenia**
- *Eszköz visszaállítása*

- **Reset zařízení**
- *Resetare dispozitiv*
- **Reset zariadenia**



- Appuyer sur le joystick pour effectuer le reset du dispositif.
- *Druk op de joystick om het apparaat te resetten.*
- Press the joystick to reset the device
- *Den Joystick drücken, um das Gerät zurückzusetzen.*
- Pulse el joystick para resetear el dispositivo.
- *Carregar no joystick para reinicializar o dispositivo.*
- *Nacišnjij joystick, aby zresetować urządzenie.*
- *Nyomja meg a joysticket az eszköz visszaállításához.*
- *Stiskněte joystick pro reset zařízení.*
- *Apásať joystickul pentru a reseta dispozitivul.*
- *Stlačením ovládača zresetujte zariadenie.*

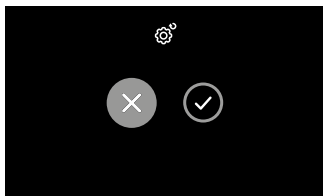

- Actionner le joystick vers le bas pour sélectionner l'icône de confirmation.
- *Beweeg de joystick omhoog/omlaag om de bevestigingsicoon te selecteren.*
- Move the joystick down to select the confirmation icon.
- *Verwenden Sie den Joystick nach unten, um das Bestätigungssymbol zu wählen.*
- Accione el joystick hacia abajo para seleccionar el icono de confirmación.
- *Regular o joystick para baixo para seleccionar o ícone de confirmação.*
- *Przesuń joystick w dół, aby wybrać ikonę potwierdzenia.*
- *A joystick lefelé mozgatásával válassza ki a megerősítés ikont.*
- *Posuňte joystick směrem dolů pro zvolení ikony potvrzení.*
- *Acționați joystickul în jos pentru a selecta pictograma de confirmare.*
- *Posúvaním ovládača nahor alebo nadol zvolte ikonu na potvrdenie.*

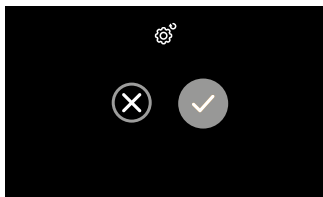

- Appuyer sur le joystick pour confirmer.
- *Druk ter bevestiging op de joystick.*
- Press the joystick to confirm.
- *Den Joystick zur Bestätigung drücken.*
- Pulse el joystick para confirmar.
- *Carregar no joystick para confirmar.*
- *Nacišnjij joystick, aby potvrdzić.*
- *Nyomja meg a joysticket a megerősítéshez.*
- *Stiskněte joystick pro potvrzení*
- *Apásať joystickul pentru confirmare.*
- *Stlačením ovládača potvrdte.*

- **Note:** toutes les données relatives aux comptes associées et Wi-Fi seront éliminées.
- **Opmerking:** alle gegevens van de gekoppelde accounts en het wifi-netwerk zullen verwijderd worden.
- **Note:** all the data concerning associated accounts and the Wi-Fi connection will be deleted.
- **Anmerkung:** alle zugehörigen Konto- und Wi-Fi-Daten werden gelöscht.
- **Nota:** todos los datos relativos a la cuenta asociados y wi-fi se eliminarán.

- **Nota:** todos os dados relativos a contas associadas e wi-fi serão eliminados.
- **Uwaga:** Wszystkie dane dotyczące powiązanych kont i wi-fi zostaną usunięte.
- **Megjegyzés:** A társított fiókokhoz és a Wi-Fi csatlakozáshoz kapcsolódó összes adat törlődik.
- **Pozn.:** Všechny údaje o přiřazených účtech a Wi-Fi budou odstraněny
- **Notă:** toate datele corespunzătoare conturilor asociate și conexiunii Wi-Fi vor fi eliminate.
- **Poznámka:** Vymažú sa všetky údaje súvisiace s priradeným účtom a s wi-fi.

- Device info
- *Informatie over het apparaat*
- Info dispozitif
- *Informationen Über Die Vorrichtung*

- **Información sobre el dispositivo**
- **Informações sobre o dispositivo**
- **Informacje o urządzeniu**
- **Eszköz infó**

- **Info o zařizení**
- **Informații dispoziti**
- **Informácie o zariadení**

- Depuis la condition de stand-by appuyer sur le joystick pour activer l'écran et sélectionner la page correspondante.
- *Druk vanuit stand-by op de joystick om het display te activeren en de desbetreffende pagina te selecteren.*
- From stand-by press the joystick to activate the display and select the corresponding page.
- *Im Sandby, den Joystick drücken, um das Display zu aktivieren und die entsprechende Seite zu wählen.*
- En stand-by, pulse el joystick para activar la pantalla y seleccionar la página relativa.
- *A partir de stand-by cargar em joystick para ativar o ecrã e seleccionar a página relativa.*
- W trybie gotowości naciśnij joystick, aby włączyć wyświetlacz i wybrać odpowiednią stronę.
- *Stand-by helyzetből nyomja meg a joysticket a kijelző aktiválásához és az adott oldal kiválasztásához.*
- Ze stand-by stiskněte joystick pro aktivaci displeje.
- *În modul stand-by, apăsați joystickul pentru a activa ecranul și pentru a selecta pagina corespunzătoare.*
- Ovládač v pohotovostnej polohe stlačte, aby sa aktivoval displej a zvolte príslušnú stránku.

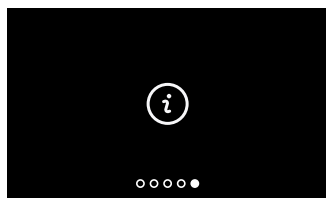

- Appuyer sur le joystick pour visualiser les informations.
- *Druk op de joystick om de informatie weer te geven.*
- Press the joystick to display the information.
- *Den Joystick drücken, um die Informationen anzuzeigen.*
- Pulse el joystick para visualizar la información.
- *Carregar no joystick para visualizar as informações.*
- Naciśnij joystick, aby wyświetlić informację.
- *Nyomja meg a joysticket az információk megjelenítéséhez.*
- Stiskněte joystick pro zobrazení informací.
- *Apăsați joystickul pentru a vizualiza informațiile.*
- Ovládač v pohotovostnej polohe stlačte, aby sa aktivoval displej a zvolte príslušnú stránku.



- **Réglages des paramètres audio/vidéo** (fonction non disponible pour les caméras NETATMO)
- **Regelingen parameters beeld/geluid** (deze functie is niet beschikbaar voor NETATMO-camera's)
- **Audio/video parameter adjustments** (function not available for NETATMO cameras)
- **Audio/video-parameter einstellen** (diese Funktion ist für NETATMO-Kameras nicht verfügbar)
- **Regulaciones de parámetros de audio/video** (función no disponible para telecámaras NETATMO)
- **Regulações de parâmetros áudio/vídeo** (função não disponível para câmaras de vídeo NETATMO)
- **Regulacja parametrów audio/wideo** (funkcja niedostępna dla kamer NETATMO)
- **Audió/videó paraméter korrekciók** (NETATMO kamerákhoz nem elérhető funkció)
- **Regulează parametri audio/video** (funcție nenî disponibilă pentru videokamery NETATMO)
- **Reglare parametri audio/video** (funcție nedisponibilă pentru camerele video NETAMO)
- **Regulácie parametrov audio/video** (funkcia pre telekamery TAMTO nie je k dispozícii)

- Pendant la connexion avec un poste interne ou un poste externe, il est possible de modifier le volume sonore et, uniquement pour les dispositifs audio/vidéo, la couleur, le contraste et la luminosité de l'image.
- *Tijdens een verbinding met de binnen- of buitenpost kunt u het spraakvolume en, uitsluitend in het geval van een beeld- en geluidsapparaat, de kleur, het contrast en de helderheid van het beeld wijzigen.*
- During a connection to an internal unit or entrance panel, it is possible to modify the speaker volume and, only for audiovideo devices, the colour, contrast and brightness of the image.
- *Während einer Verbindung mit einer Hausstation oder einer Türstation können Sie die Lautstärke der Sprache und, nur bei Audio-Videogeräten, die Farbe, den Kontrast und die Helligkeit des Bildes ändern.*
- Durante una conexión con una unidad interior o una placa exterior, puede cambiar el volumen fónico y, solamente para dispositivos audiovideo, también el color, el contraste y la luminosidad de la imagen.
- *Durante uma conexão com uma unidade interna ou uma unidade externa, poderá modificar o volume sonoro e, apenas para dispositivos áudio-vídeo, a cor, o contraste e a luminosidade da imagem.*
- Podczas połączenia z aparatem wewnętrznym lub panelem zewnętrznym można zmienić głośność dźwięku i, tylko w przypadku urządzeń audiowizualnych, kolor, kontrast i jasność obrazu.
- *Beltéri egységhez vagy kültéri egységhez való csatlakozás közben módosítható a hangszóró hangerő, valamint – kizárólag audio-videó eszközök esetén – a képhez tartozó szín, kontraszt és fényerő.*
- Během připojení k vnitřnímu místu nebo vnějšímu místu můžete měnit hlasitost zvuku a pouze u zařízení audio-video barvu, kontrast a jas obrázku.
- *În timpul conexiunii cu un post interior sau un post exterior, puteți modifica volumul sistemului fonice și, doar pentru dispozitive audio-video, puteți modifica și culoarea, contrastul și luminozitatea imaginii.*
- Počas pripojenia s miestom v byte alebo s miestom vonku môžete modifikovať hlasitosť reproduktora a, iba pre audiovideo zariadenia, aj farbu, kontrast a jas obrazu.



- Pendant une connexion, appuyer sur le joystick pour modifier les paramètres
- *Druk tijdens een verbinding op de joystick om de parameters te wijzigen*
- During a connection press the joystick to modify the parameters
- *Während einer Verbindung, den Joystick drücken, um die Parameter zu ändern*
- Durante una conexión, pulse el joystick para modificar los parámetros
- *Durante uma conexão carregar no joystick para modificar os parâmetros*
- Podczas połączenia naciśnij joystick, aby zmienić parametry
- *Csatlakozás közben nyomja meg a joysticket a paraméterek módosításához*
- Během připojení stiskněte joystick pro změnu parametrů
- *În timpul unei conexiuni, apăsați joystickul pentru a modifica parametrii*
- Počas pripojenia stlačte ovládač, aby ste mohli modifikovať parametre

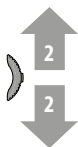

- La page montre le type de paramètre (A) et le niveau réglé (B)  
Actionner le joystick vers le haut/bas pour sélectionner le type de paramètre dont on souhaite modifier la valeur (voir tableau suivant)
- De pagina toont het type parameter (A) en het ingestelde niveau (B)  
Beweeg de joystick omhoog/omlaag om het type parameter waarvan u de waarde wilt wijzigen (zie de volgende tabel) te selecteren
- The page shows the type of parameter (A) and the set level (B)  
Move the joystick up/down to select the type of parameter for which you want to modify the value (see the following table)
- Die Seite zeigt den Parametertyp (A) und das eingestellte Niveau (B)  
Verwenden Sie den Joystick nach oben/unten, um den Parameter zu wählen, der geändert

werden soll (siehe nachfolgende Tabelle)

- La página muestra el tipo de parámetro (A) y el nivel ajustado (B)  
Accione el joystick hacia arriba/abajo para seleccionar tipo de parámetro al que quiere modificar el valor (véase la tabla siguiente).
- A página mostra o tipo de parâmetro (A) e o nível programado (B).  
Regular o joystick para cima/abaixo para selecionar o tipo de parâmetro do qual pretende modificar o valor (ver a tabela em seguida)
- Strona pokazuje typ parametru (A) i ustawiony poziom (B)  
Przesuń joystick w górę/w dół, aby wybrać typ parametru, którego wartość chcesz zmienić (patrz poniższa tabela)
- Az oldalon megjelenik a paramétertípus (A) és a beállított szint (B)  
A joystick fel/le mozgásával válassza ki a paramétertípust az érték módosításához (lásd az alábbi táblázatot)
- Stránka zobrazuje typ parametru (A) a nastavený stupeň (B)  
Posuňte joystick směrem nahoru/dolů pro zvolení typu parametru, jehož hodnotu chcete měnit (viz následující tabulka)
- Pagina afișează tipul de parametru (A) și nivelul setat (B)  
Acționați joystickul în sus/jos pentru a selecta tipul de parametru pentru care doriți să modificați valoarea (a se vedea tabelul următor)
- Na stránke sa zobrazí typ parametra (A) a nastavená úroveň (B)  
Posúvaním ovládača nahor/nadol zvolíte typ parametra, ktorého hodnotu chcete zmeniť (pozrite nasledujúcu tabuľku)

- ICÔNE -ICOON - ICON - SYMBOL  
- ICONO - ÍCONE - IKONA - IKON  
- IKONA - PICTOGRAMĂ - IKONA

- TYPE PARAMÈTRE - TYPE PARAMETER - TYPE OF PARAMETER - PARAMETER TYP - TIPO DE PARÂMËTRO  
- TIPO DE PARÂMËTRO - TYP PARAMETRU - PARAMÈTERTÍPUS - TYP PARAMETRU - TIP PARAMETRU - TYP PARAMETRA



- Volume phonique - Spraakvolume - Speaker volume - Audio-Lautstärke - Volumen fónico - Volume sonoro - Głosność dźwięku  
- Hangszóró hangerő - Hlasitost zvuku - Volum sistem fonic - Hlasitost reproduktora



- Luminosité de l'image - Helderheid van het beeld - Image brightness - Bildhelligkeit - Luminosidad de la imagen  
- Luminosidade da imagem - Jasność obrazu - Kép fényerő - Jas obrázku - Luminozitate imagine - Jas obrazu



- Contraste de l'image - Contrast van het beeld - Image contrast - Bildkontrast - Contraste de la imagen - Contraste da imagem  
- Kontrast obrazu - Kép kontraszt - Kontrast obrázku - Contrast imagine - Kontrast obrazu



- Couleur de l'image - Kleur van het beeld - Image colour - Bildfarbe - Color de la imagen - Cor da imagem  
- Kolor obrazu - Kép szín - Barva obrázku - Culoare imagine - Farba obrazu



- Appuyer sur le joystick pour modifier le niveau
- Nacísniť joystick, aby zmeniť pozíom
- *Regel het niveau met een druk op de joystick*
- *Nyomja meg a joysticket a szint módosításához*
- Press the joystick to modify the level
- Stísknëte joystick pro regulaci stupně
- *Den Joystick drücken, um das Niveau zu regeln*
- *Apăsati joystickul pentru a modifica nivelul*
- Pulse el joystick para modificar el nivel
- Stláčaním ovládača zmeňte úroveň
- *Carregar no joystick para modificar o nível*

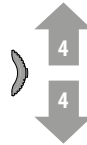

- Actionner le joystick vers le haut/bas pour sélectionner le niveau voulu
- *Beweeg de joystick omhoog/omlaag om het gewenste niveau te selecteren*
- Move the joystick up/down to select the desired level
- *Verwenden Sie den Joystick nach oben/unten, um das gewünschte Niveau einzustellen*
- Accione el joystick hacia arriba/abajo para seleccionar un nivel
- *Regular o joystick para cima/baixo para seleccionar o nível pretendido*
- Przesuń joystick w górę/w dół, aby wybrać żądany poziom
- *A joystick fel/le mozgatószával válassza ki a kívánt szintet*
- Posuňte joystick směrem nahoru/dolů pro zvolení požadovaného stupně
- *Acționati joystickul în sus/jos pentru a selecta nivelul dorit*
- Posúvaním ovládača nahor/nadol zvolte želanú úroveň



- Appuyer sur le joystick pour confirmer ou attendre le time-out
- *Bevestig met een druk op de joystick of wacht de time-out af*
- Press the joystick to confirm or wait for the timeout
- *Den Joystick drücken, um die Einstellung zu bestätigen oder das Timeout abwarten*
- Pulse el joystick para confirmar o esperar el timeout
- *Carregar no joystick para confirmar o aguardar o timeout*
- Nacísniť joystick, aby potvrdiťci lub počekať na timeout
- *Nyomja meg a joysticket a megerősítéshez vagy várjon az időtúllépésig*
- Stísknëte joystick pro potvrzení nebo počkejte na timeout
- *Apăsati joystickul pentru confirmare sau așteptati expirarea*
- Stláčením ovládača ju potvrdte alebo počkajte na uplynutie časového limitu

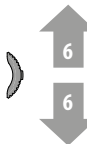
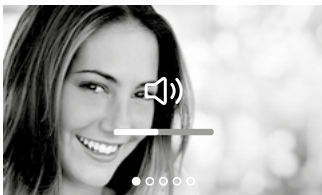

- Actionner le joystick vers le haut/bas pour sélectionner un autre paramètre ou la dernière page pour quitter.
- *Beweeg de joystick omhoog/omlaag om een andere parameter te selecteren of de laatste pagina te selecteren en te kunnen afsluiten*
- Move the joystick up/down to select another parameter or the last page to exit
- *Verwenden Sie den Joystick nach oben/unten, um einen anderen Parameter zu wählen oder die letzte Seite abzurufen, um den Vorgang zu beenden*
- Accione el joystick hacia arriba/abajo para seleccionar otro parámetro o la última página para salir
- *Regular o joystick para cima/baixo para seleccionar outro parâmetro ou a última página para sair*
- Przesuń joystick w górę/w dół, aby wybrać inny parametr lub ostatnią stronę, aby wyjść.
- *A joystick fel/le mozgatószával válasszon másik paramétert vagy kilépéshez az utolsó oldalra*
- Posuňte joystick směrem nahoru/dolů pro zvolení dalšího parametru nebo poslední stránky pro opuštění
- *Acționati joystickul în sus/jos pentru a selecta un alt parametru sau ultima pagină pentru a ieși*
- Posúvaním ovládača nahor/nadol zvolte iný parameter alebo poslednú stránku, aby ste vystúpili z ponuky

- Réglages. Menu réglages
- Instellingen. Menu instellingen
- Settings. Settings menu
- Einstellungen. Menü einstellungen

- Ajustes. Menú ajustes
- Configurações. Menu programações
- Ustawienia. Menu ustawień
- Beállítások. Beállítások menü

- Nastavení. Menu nastavení
- Setări. Meniul Setări
- Nastavenia. Ponuka nastavení

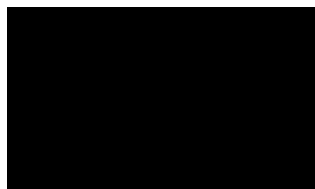

> 5 sec -> 5 Sek -> 5 seg

- W trybie gotowości przytrzymaj joystick przez **co najmniej 5 sekund**, aby włączyć wyświetlacz i przejść do menu ustawień
- Stand-by helyzetből tartása lenyomva a joysticket **legalább 5 másodpercig** a kijelző aktiválásához és a beállítások menübe való belépéshez
- Ze stand-by držte stisknutý joystick **alespoň 5 sekund** pro aktivaci displeje a vstup do menu nastavení
- În modul stand-by, țineți apăsat joystickul **cel puțin 5 secunde** pentru a activa ecranul și pentru a intra în meniul Setări
- Ovládač v pohotovostnej polohe **podržte stlačený aspoň 5 s**, aby ste vstúpili do ponuky nastavení

- Depuis la condition de stand-by, maintenir enfoncé le joystick pendant **au moins 5 secondes** pour activer l'écran et accéder au menu des paramètres
- Druk vanuit stand-by **minstens 5 seconden** op de joystick om het display te activeren en het menu instellingen te openen
- From stand-by, press and hold down the joystick **for about 5 seconds** to activate the display and access the Settings menu.
- Im Standby, den Joystick **mindestens 5 Sekunden lang drücken**, um das Display zu aktivieren und das Menü der Einstellungen abzurufen
- En stand-by, mantenga pulsado el joystick **al menos 5 segundos**, para activar la pantalla y entrar en el menú ajustes
- A partir de stand-by **manter carregado o joystick por pelo menos 5 segundos** para ativar o ecrã e entrar no menu programações

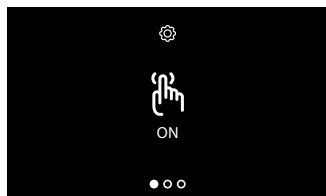

- Actionner le joystick vers le haut/bas pour sélectionner la page voulue :
- Beweeg de joystick omhoog/omlaag om de pagina te selecteren uit:
- Move the joystick up/down to select the page among:
- Verwenden Sie den Joystick nach oben/unten, um folgende Seiten zu wählen:
- Accione el joystick hacia arriba/abajo para seleccionar una página entre:
- Regular o joystick para cima/baixo para seleccionar a página entre:
- Przesuń joystick w górę/w dół, aby wybrać żadaną stronę:
- A joystick fel/le mozgatsával válasszon az oldalak közül:
- Posuňte joystick směrem nahoru/dolů pro zvolení stránky mezi:
- Acționați joystickul în sus/jos pentru a selecta pagina din:
- Posúvaním ovládača nahor/nadol zvolte stránku:

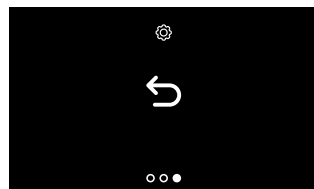
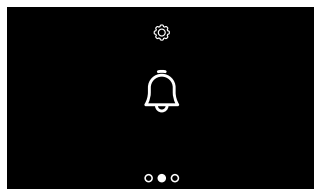
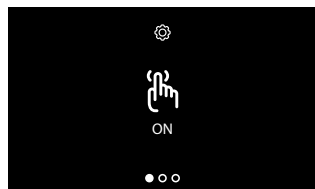

- Activer/désactiver le son des touches
- Activeert/deactiveert de ton van de toetsen
  - Enable/disable the key sound
  - Tastenton aktivieren/deaktivieren
- Activar/desactivar el tono de las teclas
  - Ativar/desativar o som das teclas
  - Włącz/wyłącz dźwięk klawiszy
- Aktivál/inakiválja a gombhangokat
  - Aktivujte/deaktivujte tón tlačítek
  - Activare/dezactivare sunet taste
  - Aktivácia/vypnutie tónov tlačidiel

- Associer une sonnerie à un événement
- Een beltoon met een gebeurtenis combineren
  - Associate a ringtone to an event
  - Ein Läutwerk einem Ereignis zuteilen
  - Asociar un timbre a un evento
  - Associar uma campainha a um evento
  - Połącz dzwonek ze zdarzeniem
  - Társítson csengetést egy eseményhez
    - Přiaďte vyzváněčí tón události
    - Asociere sonerie la un eveniment
    - Priradenie zvonenia nejakej udalosti

- Quitter le menu
- Menu afsluiten
- Exit the menu
- Menü beenden
- Salir del menú
- Sair do menu
- Wyjdz z menu
- Lépjen ki a menüből
- Opustte menu
- Iesire din meniul
- Výstup z ponuky

- **Activation/désactivation tonalité touches**
- **Activering/deactivering geluid toetsen**
- **Enable/disable the key sound**
- **Tastenton aktivieren/deaktivieren**
- **Activación/desactivación tono teclas**
- **Ativação / desativação som das teclas**
- **Aktywacja/dezaktywacja dźwięku klawiszy**
- **Gombhangok aktiválása/inaktiválása**
- **Aktivace/deaktivace tónu tlačítek**
- **Activare / dezactivare sunet taste**
- **Aktivácia/vypnutia tónov tlačidiel**

- Cette fonction active/désactive l'émission d'un BIP à chaque pression sur les touches. Par défaut, la fonction est désactivée ; pour la modifier, procéder comme suit :
- *Deze functie activeert/deactiveert de weergave van een PIEP wanneer de toetsen ingedrukt worden. De functie is standaard gedeactiveerd. Verricht de volgende procedure om deze functie te wijzigen:*
- This function enables/disables the BEEP when the keys are pressed. The function is disabled by default, to enable it follow the procedure below:
- *Diese Funktion aktiviert bzw. deaktiviert die Wiedergabe eines PIEPTONS, wenn die Tasten gedrückt werden. Standardmäßig ist die Funktion deaktiviert, um sie zu ändern, führen Sie die folgenden Schritte aus:*
- Esta función habilita/deshabilita la reproducción de un BEEP al pulsar las teclas. Por defecto, la función está deshabilitada; para modificarla, realice el siguiente procedimiento:
- *Esta função ativa/desativa a reprodução de um BIPE ao pressionar as teclas. Por predefinição a função está desativada, para modificá-la, , efetuar o procedimento em seguida:*
- Ta funkcja włącza/wyłącza odtwarzanie sygnału dźwiękowego przy naciśnięciu klawiszy. Domyślnie funkcja jest wyłączona, aby ją zmienić, wykonaj następującą procedurę:
- *Ezzel a funkcióval engedélyezhető/tiltható le a gombok megnyomásakor hallható HANGJELZÉS. Alapértelmezésben a funkció le van tiltva, ennek módosításához az alábbiak szerint járjon el:*
- Tato funkce aktivuje/deaktivuje PÍPÁNÍ při stisknutí tlačítek. Defaultně je tato funkce deaktivovaná, chcete-li ji změnit, postupujte následovně:
- *Această funcție activează/dezactivează reproducerea unui BIP la apăsarea tastelor. În mod implicit, funcția este dezactivată; pentru a o modifica, efectuați procedura următoare:*
- Tato funkcia zapína/vypína reprodukciu PÍPANIA pri stláčaní tlačidiel. Ako predvoľba je funkcia vypnutá, pri zmene nastavenia dodržte nasledujúci postup:
- Depuis la condition de stand-by **maintenir enfoncée le joystick pendant 5 secondes** pour accéder au menu avancé et sélectionner la page correspondante.
- *Druk vanuit stand-by 5 seconden lang op de joystick om het geavanceerde menu te openen en de desbetreffende pagina te selecteren*
- From stand-by, **press and hold down the joystick for 5 seconds** to access the advanced menu and select the corresponding page.
- *Im Standby, den Joystick mindestens 5 Sekunden lang drücken, um das erweiterte Menü abzurufen und die entsprechende Seite zu wählen.*
- En stand-by, **mantenga pulsado el joystick al menos 5 segundos**, para entrar en el menú avanzado y seleccionar la página relativa
- *A partir de stand-by manter carregado o joystick por pelo menos 5 segundos para entre no menu avançado e selecionar a página relativa*
- W trybie gotowości **przytrzymaj joystick przez co najmniej 5 sekund**, aby włączyć wyświetlacz i przejść do menu ustawień.
- *Stand-by helyzetből tartás lenyomva a joysticket legalább 5 másodpercig a kijelző aktiválásához és a beállítások menübe való belépéshez.*
- Ze stand-by držte stisknutý joystick alespoň 5 sekund pro aktivaci displeje a vstup do menu nastavení.
- *În modul stand-by, țineți apăsat joystickul cel puțin 5 secunde pentru a activa ecranul și pentru a intra în meniul Setări.*
- Ovládač v pohotovostnej polohe podržte stlačený aspoň 5 s, aby ste vstúpili do ponuky nastavení.

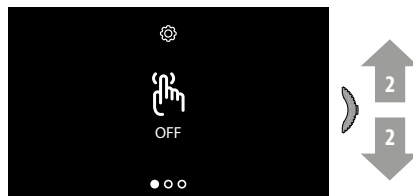
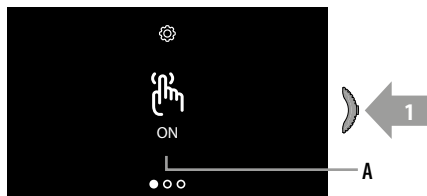

- A Indication état de fonctionnement (ON = active, OFF = désactive).  
Appuyer sur le joystick pour changer de modalité
- A Aanduiding status functie (ON = geactiveerd, OFF = gedeactiveerd)  
Wijzig de modus dooar op de joystick te drukken
- A Function status notification (ON = enabled, OFF = disabled).  
Press the joystick to change mode
- A Anzeigen des Modus (ON = aktiviert, OFF = deaktiviert)  
Den Joystick drücken, um den Modus zu ändern
- A Indicación del estado de la función (ON =activada, OFF = desactivada)  
Pulse el joystick para cambiar de modo
- A Indicação do estado da função (ON =ativa, OFF = desativada)  
Carregar no joystick para mudar a modalidade
- A Wskaźnik stanu funkcji (ON = aktywna, OFF = nieaktywna)  
Naciśnij joystick, aby zmienić tryb.
- A Működési állapotjelzés (ON =aktív, OFF = inaktív).  
Nyomja meg a joysticket az üzemmód módosításához.
- A Indikace stavu funkce (ON =aktivní, OFF = není aktivní)  
Stiskněte joystick pro změnu módu.
- A Indicație stare funcționare (ON =activ, OFF = dezactivat)  
Apăsati joystickul pentru a schimba modul.
- A Označenie stavu funkcie (ON =aktívna, OFF = vypnutá)  
Stláčaním ovládača zmeňte režim.
- Actionner le joystick vers le haut/bas pour sélectionner un autre réglage ou la dernière page pour quitter
- Beweeg de joystick omhoog/omlaag om een andere instelling te selecteren of de laatste pagina te selecteren en te kunnen afsluiten
- Move the joystick up/down to select another setting or the last page to exit
- Verwenden Sie den Joystick nach oben/unten, um eine andere Einstellung zu wählen oder die letzte Seite abzurufen, um den Vorgang zu beenden
- Accione el joystick hacia arriba/abajo para seleccionar otro ajuste o la última página para salir
- Regular o joystick para cima/baixo para selecionar outra programação ou a última página para sair
- Przesuń joystick w górę/w dół, aby wybrać inne ustawienie lub ostatnią stronę, aby wyjść
- A joystick fel/le mozgásával válasszon másik beállítást vagy kilépéshez az utolsó oldalra
- Posuňte joystick směrem nahoru/dolů pro zvolení dalšího nastavení nebo poslední stránku pro opuštění
- Acționați joystickul în sus/jos pentru a selecta o altă setare sau ultima pagină pentru a ieși
- Posúvaním ovládača nahor/nadol zvolte iné nastavenie alebo poslednú stránku, aby ste vystúpili z ponuky



- Association d'une sonnerie à un événement (appel)
- Een beltoon met een gebeurtenis (oproep) koppelen
- Associate a ringtone to an event (call)
- Ein Läutwerk einem Ereignis zuteilen (anrufe)
- Asociar un timbre a un evento (llamada)
- Associação de uma campanha a um evento (chamada)
- Powiązanie dzwonka ze zdarzeniem (połączenie).
- Csengetés társítása egy eseményhez (híváshoz)
- Příkladení vyzváněcího tónu události (volání)
- Asociere sonerie la un eveniment (apelare)
- Priradenie zvonenia nejakej udalosti (volanie)

- Cette page permet de modifier les mélodies associées à différents types d'appel.
- Op deze pagina kunt u de beltonen die met de verschillende typen oproepen gekoppeld zijn wijzigen.
- This page can be used to modify the ringtones associated to the different types of call.
- In dieser Seite können Sie die Melodien der verschiedenen Anrufe ändern.
- En esta página, puede modificar las melodías asociadas a varios tipos de llamada. Las melodías reproducidas con una
- Nesta página pode modificar as melodías asociadas aos vários tipos de chamada.
- Na tej stronie możesz zmieniać melodie związane z różnymi typami połączeń.
- Ezen az oldalon módosíthatók a különböző típusú hívásokhoz társított dallamok.
- Na této stránce můžete měnit melodie přiřazené různým typům volání.
- În această pagină, puteți modifica melodiile asociate diverselor tipuri de apelare.
- Na tejto stránke môžete meniť melódie a priradiť ich rôznym typom volania.

- Depuis la condition de stand-by **maintenir enfoncée le joystick pendant 5 secondes** pour accéder au menu avancé et sélectionner la page correspondante.
- **Druk vanuit stand-by 5 seconden lang op de joystick om het geavanceerde menu te openen en de desbetreffende pagina te selecteren**
- From stand-by, **press and hold down the joystick for 5 seconds** to access the advanced menu and select the corresponding page.
- **Im Standby, den Joystick mindestens 5 Sekunden lang drücken, um das erweiterte Menü abzurufen und die entsprechende Seite zu wählen.**
- En stand-by, **mantenga pulsado el joystick 5 segundos**, para entrar en el menú avanzado y seleccionar la página relativa
- **A partir de stand-by manter carregado o joystick por pelo menos 5 segundos**

- **para entre no menu avançado e selecionar a página relativa**
- W trybie gotowości **przytrzymaj joystick przez co najmniej 5 sekund**, aby przejść do menu zaawansowanego i wybrać odpowiednią stronę.
- **Stand-by helyzetből tartva lenyomva a joysticket legalább 5 másodpercig a speciális menübe való belépéshez és az adott oldal kiválasztásához.**
- Ze stand-by **držte stisknutý joystick alespoň 5 sekund** pro vstup do menu pokročilých a zvolení příslušné stránky.
- În modul stand-by, **țineți apăsat joystickul cel puțin 5 secunde** pentru a intra în meniul avansat și pentru a selecta pagina corespunzătoare.
- Ovládač v pohotovostnej polohe **podržte stlačený aspoň 5 s**, aby ste vstúpili do rozšírenej ponuky a zvolte príslušnú stránku.

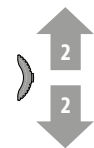
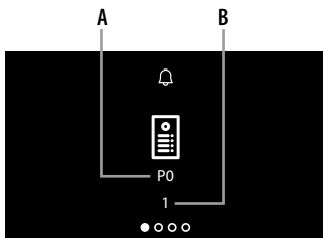

- Appuyer sur le joystick pour associer le premier événement
- **Koppel de eerste gebeurtenis met een druk op de joystick**
- Press the joystick to associate the first event
- **Den Joystick drücken, um ein Ereignis zuzuordnen**
- Pulse el joystick para asociar el primer evento
- **Carregar no joystick para associar o primeiro evento**
- Naciśnij joystick, aby powiązać pierwsze zdarzenie.
- **Nyomja meg a joysticket az első esemény társításához**
- Stiskněte joystick pro přiřazení první události
- **Apăsați joystickul pentru a asocia primul eveniment**
- Stláčaním ovládača priradte prvú udalosť

- La page montre le type d'appel (A) et le numéro de la sonnerie actuelle (B). Actionner le joystick vers le haut/bas pour sélectionner le type d'appel dont vous souhaitez programmer la sonnerie (voir tableau ci-dessous).
- **De pagina toont het type oproep (A) en de momenteel ingestelde beltoon (B). Beweeg de joystick omhoog/omlaag om het type oproep waarvan u de beltoon wilt instellen (zie de volgende tabel) te selecteren.**
- The page shows the type of call (A) and the current ringtone number (B) Move the joystick up/down to select the type of call for which you want to set the ringtone (see the following table).
- **Die Seite zeigt die Art des Anrufs (A) und die Nummer des aktuellen Läutwerks (B). Verwenden Sie den Joystick nach oben/unten, um das gewünschte Läutwerk zu wählen (siehe nachfolgende Tabelle).**

- La página muestra el tipo de llamada (A) y el número de timbre corriente (B). Accione el joystick hacia arriba/abajo para seleccionar el tipo de llamada para la que quiere ajustar el timbre (véase la tabla siguiente).
- A página mostra o tipo de chamada (A) e o número de campainha atual (B). Regular o joystick para cima/baixo para selecionar o tipo de chamada da qual pretende modificar a campainha (ver a tabela em seguida).
- Strona pokazuje typ połączenia (A) i aktualny numer dzwonka (B). Przesuń joystick w górę/w dół, aby wybrać typ połączenia, dla którego chcesz ustawić dzwonek (patrz poniższa tabela).
- Az oldalon megjelenik a hívástípus (A) és az aktuális csengetési szám (B). A joystick fel/le mozgásával válassza ki a hívástípust a csengetés beállításához (lásd az alábbi táblázatot).
- Stránka zobrazuje typ volání (A) a číslo aktuálního vyzváněcího tónu (B). Posuňte joystick směrem nahoru/dolů pro zvolení typu volání, jehož vyzváněcí tón chcete nastavit (viz následující tabulka).
- Pagina afișează tipul de apelare (A) și numărul soneriei curente (B). Acționați joystickul în sus/jos pentru a selecta tipul de apelare pentru care doriți să setați soneria (a se vedea tabelul următor).
- Na stránke sa zobrazí typ volania (A) a číslo aktuálneho zvonenia (B). Posúvaním ovládača nahor/nadol zvolte typ volania, pre ktoré chcete nastaviť zvonenie (pozrite nasledujúcu tabuľku).

- ICÔNE - ICOON - ICON - SYMBOL  
 - ICONO - ÍCONE - IKONA - IKON  
 - IKONA - PICTOGRAMĂ - IKONA

- TYPE D'APPEL - TYPE OPROEP - TYPE OF CALL - TYP DES ANRUFES - TIPO DE LLAMADA - TIPO DE CHAMADA  
 - TYP POŁĄCZENIA - HÍVÁSTÍPUS - TYP VOLÁNÍ - TIP APELARE - TYP VOLANIA

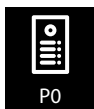

- Sélection sonnerie appel depuis POSTE EXTERNE
- Keuze beltoon oproep van de BUITENPOST
- Selection of the call ringtone from the ENTRANCE PANEL
- Läutwerk HAUPTTÜRSTATION wählen
- Selección de un timbre llamada desde una PLACA EXTERIOR
- Selecionar a campainha chamada a partir de UNIDADE EXTERNA

- Wybór dzwonka połączenia z PANELU ZEWNĘTRZNEGO
- KÜLTÉRI EGYSÉG felől érkező hívás csengetésének kiválasztása
- Voľba vyzváněcího tónu volání z HLAVNÍHO VNĚJŠÍHO MÍSTA
- Selectare sonerie apelare de la POST EXTERIOR
- Voľba zvonenia pre volanie z MIESTA VONKU



- Sélection sonnerie APPEL INTERCOM
- Keuze beltoon INTERCOMOPROEP
- INTERCOM CALL ringtone selection
- Läutwerk INTERCOM-ANRUF wählen
- Selección de un timbre LLAMADA INTERCOM
- Selecionar a campainha CHAMADA INTERCOM

- Wybór dzwonka WYWOŁANIE INTERKOMOWE
- LAKÁSTELEFON HÍVÁS csengetésének kiválasztása
- Voľba vyzváněcího tónu VOLÁNÍ INTERCOM
- Selectare sonerie APELARE INTERCOM
- Voľba zvonenia pre VOLANIE DOMÁCEHO TELEFÓNU

- Appli Home + Security
- Home + Security App
- Home + Security app
- App Home + Securityt

- App Home + Security
- App Home + Security
- Home + Security app
- Aplikacja Home + Security

- App Home + Security
- Aplicația Home + Security
- Aplikácia Home + Security

- Il est possible d'interagir avec le vidéophone EASYKIT Connected à travers l'application gratuite Home + Security. Après d'être enregistré et s'être authentifié, il est nécessaire d'effectuer l'association avec le dispositif ; ensuite, il est possible d'utiliser les fonctions suivantes :
  - répondre à un appel vidéophonique passé depuis les Postes Externes ;
  - CALL HOME (appeler le vidéophone EASYKIT Connected) ;
  - visualiser les images provenant des postes externes ou des caméras ;
  - visualiser les images provenant des caméras Netatmo associées.
  - ouvrir les serrures des portes ;
  - ouvrir les serrures des grilles ;
  - ouvrir la serrure des Postes Externes ;
  - mettre à jour le Firmware du EASYKIT Connected.
- *Gebruik de gratis EASYKIT Connected app om met uw Home + Security te communiceren. Als u zich heeft geregistreerd en aangemeld, moet u de telefoon met het apparaat koppelen. Nu kunt u:*
  - een oproep van de beeldhuistelefoon afkomstig van de Buitenposten beantwoorden;
  - CALL HOME (een oproep verrichten naar uw EASYKIT Connected)
  - de beelden afkomstig van de Buitenposten en de camera's weergeven;
  - beelden afkomstig van gekoppelde Netatmo-camera's weergeven.
  - de sloten van deuren openen;
  - de sloten van poorten openen;
  - de beelden afkomstig van de Buitenposten en de camera's weergeven;
  - de slot van Buitenposten openen;
  - de firmware van uw EASYKIT Connected updaten.
- You can interact with your EASYKIT Connected using the free Home + Security app. After registering and authenticating, you must make the association with the device; at this point you can
  - answer a video door entry call from the Entrance Panel;
  - CALL HOME (call your EASYKIT Connected);
  - display the images from the entrance panels and cameras;
  - display the images from the associated NETATMO cameras.
  - open the door locks;
  - open the gate locks;
  - open the door lock of the Entrance Panels;
  - update the firmware of your EASYKIT Connected.
- *Sie können mit Ihrem EASYKIT Connected über die kostenlose App Home + Security interagieren. Nachdem Sie sich angemeldet und die Authentifizierung vorgenommen haben, müssen Sie die Zuordnung der Vorrichtung vornehmen. Danach können Sie:*
  - einen Anruf von der Videogegensprechanlage, der von einer Türstation eintrifft, beantworten;
  - CALL HOME (Ihr EASYKIT Connected anrufen)
  - die Bilder der Türstationen und der Kameras anzeigen lassen;
  - (diese Funktion ist für NETATMO-Kameras nicht verfügbar)
  - schlösser der Türen öffnen;
  - Schlösser der Tore öffnen;
  - das Schloss der Türstationen öffnen;
  - die Firmware des EASYKIT Connected aktualisieren.
- Puede interactuar con su EASYKIT Connected mediante la APP gratis Home + Security. Tras haberse registrado y haber efectuado la autenticación, debe llevar a cabo la asociación con el dispositivo; ahora puede:
  - responder a una llamada de videoportero desde las Placas Exteriores;
  - LLAMAR A CASA (efectúa una llamada a su EASYKIT Connected);
  - visualizar las imágenes procedentes de las Placas Exteriores y de las telecámaras;
  - (función no disponible para telecámaras NETATMO)
  - abrir las cerraduras de las puertas;

- abrir las cerraduras de las cancelas;
  - abrir la cerradura de las Placas Exteriores;
  - actualizar el firmware de su EASYKIT Connected.
- *Pode interagir com o seu EASYKIT Connected através do Aplicativo gratuito Home + Security. Depois ter-se registrado e ter executado a autenticação, deve executar a associação com o dispositivo; a esta altura pode:*
    - atender uma chamada de intercomunicação vídeo procedente das Unidades Externas;
    - CALL HOME (executa uma chamada para o seu EASYKIT Connected);
    - visualizar as imagens provenientes das unidades externas e das câmaras de vídeo;
    - (função não disponível para câmaras de vídeo NETATMO)
    - abrir as fechaduras das portas;
    - abrir as fechaduras dos portões;
    - abrir a fechadura das Unidades Externas;
    - actualizar o firmware de seu EASYKIT Connected.
- *Możesz komunikować się z EASYKIT Connected za pomocą bezpłatnej aplikacji Home + Security. Po zarejestrowaniu się i dokonaniu uwierzytelniania musisz przeprowadzić powiązanie z urządzeniem; teraz możesz:*
    - odebrać połączenie wideodomofonowe z Paneli zewnętrznych;
    - wykonać CALL HOME (połączyć się z Twoim EASYKIT Connected);
    - wyświetlić obrazy pochodzące z Paneli zewnętrznych i kamer;
    - wyświetlanie obrazów z powiązanych kamer Netatmo.
    - otworzyć zamki drzwi;
    - otworzyć zamki bram;
    - otwierać zamek Paneli zewnętrznych;
    - zaktualizować firmware Twojego EASYKIT Connected.
- *Az EASYKIT Connected az ingyenes Home + Security app-pal együtt használható. A regisztrálás és hitelesítés után el kell végezni az eszközzel való társítást; ekkor a következő lehetőségek válnak elérhetővé:*
    - a kültéri egységek felől érkező videó kaputelefon hívások fogadása;
    - CALL HOME (hívás eszközlelése az EASYKIT Connected felé);
    - a kültéri egységektől és a kameráktól érkező képek megjelenítése;
    - az ajtók zárjának nyitása;
    - a kapuk zárjának nyitása;
    - a kültéri egységek zárjának nyitása;
    - az EASYKIT Connected firmware frissítése.
- *Se svým zařízením EASYKIT Connected můžete komunikovat přes bezplatnou app Home + Security. Po zaregistrování se a provedení autentizace je třeba provést přiřazení k zařízení; poté můžete:*
    - odpovídat na volání z domovního videotelefonu z Vnějších míst;
    - CALL HOME (provádí volání do Vašeho EASYKIT Connected);
    - otvírat zámky dveří;
    - a társított Netatmo kamerák felől érkező képek megjelenítéséhez.
    - otvírat zámky bran;
    - zobrazovat obrázky pocházející z Vnějších míst a z videokamer;
    - otvírat zámek Vnějších míst;
    - aktualizovat firmware Vašeho EASYKIT Connected.

- *Puteți interacționa cu EASYKIT Connected cu ajutorul aplicației gratuite Home + Security. După ce vă înregistrați și după ce vă autentificați, trebuie să efectuați asocierea cu dispozitivul; în acest punct, puteți:*
  - *răspunde la o apelare pe interfon de la posturile exterioare;*
  - *CALL HOME (efectuați o apelare la EASYKIT Connected);*
  - *deschide incuietorile ușii;*
  - *vizualizează imaginile provenite de la camerele video Netatmo asociate.*
  - *deschide incuietorile porților;*
  - *vizualiza imaginile provenite de la posturile exterioare și de la camerele video;*
  - *deschide incuietoarea posturilor exterioare;*
  - *actualiza firmware-ul pentru EASYKIT Connected.*
- *So svojím zariadením EASYKIT Connected môžete komunikovať prostredníctvom bezplatnej aplikácie Home + Security. Po registrácii a po autentifikácii musíte dodržať postup spárovania so zariadením. Potom budete môcť:*
  - *odpovedať na volanie videosystému na otváranie dverí z miest vonku;*
  - *CALL HOME (volať prostredníctvom svojho zariadenia EASYKIT Connected);*
  - *zobraziť obrázky z príslušných telekamier Netatmo.*
  - *otvoriť zámky dverí;*
  - *otvoriť zámky brán;*
  - *zobraziť obraz z miest vonku a telekamier;*
  - *otvoriť zámky na miestach vonku;*
  - *aktualizovať firmvér svojho zariadenia EASYKIT Connected.*

- Pour utiliser des fonctions à travers l'appli, faire référence à la documentation téléchargeable en se rendant sur le site.
- Raadpleeg de documentatie die van de website gedownload kan worden voor het gebruik van de functies met de app.
- To use the functions by means of the app, refer to the documentation that can be downloaded from the website.
- Um die Funktionen über die App nutzen zu können, lesen Sie bitte die Dokumentation, die Sie von der folgenden Website herunterladen können.
- Para utilizar las funciones con la app, consulte la documentación que puede descargarse en el sitio.
- Para a utilização das funções através da app, consultar a documentação que pode ser descarregada do site.
- Aby korzystać z funkcji za pośrednictwem aplikacji, zapoznaj się z dokumentacją, którą można pobrać z witryny.
- A funkciók appon keresztül használatához lásd a webhelyről letölthető dokumentációt.
- Pro používání funkcí pomocí aplikace se řiďte dokumentací, kterou lze stáhnout z webových stránek.
- Pentru utilizarea funcțiilor prin intermediul aplicației, consultați documentația ce poate fi descărcată de pe site.
- Pri používaní funkcií prostredníctvom aplikácie dodržte postupy a pokyny, ktoré sú k dispozícii na internetových stránkach.



[www.homesystems-legrandgroup.com](http://www.homesystems-legrandgroup.com)



- Télécharger l'Appli Home + Security.
- De App Home + Security downloaden.
- Download the Home + Security App.
- App Home + Security herunterladen.
- Descarga la App Home + Security.
- Descarregue a App Home + Security.
- Pobierz aplikację Home + Security.
- A Home + Security app letöltése.
- Stáhněte App Home + Security.
- Descărcați aplicația Home + Security.
- Stiahnite aplikáciu Home + Security.

- **Note** : ce dispositif inclut le logiciel Open Source. Pour avoir des informations sur les licences et sur les logiciels, il est nécessaire de connecter le PC Windows/Linux au dispositif à l'aide du port mini-USB.
- **Opmerking**: dit apparaat bevat Open Sourcesoftware. Verbind uw apparaat via de mini-USB aansluiting met uw PC Windows/Linux voor informatie over licenties en software.
- **Note**: this device includes the Open Source software. For license and software information, connect your Windows/Linux PC to the device through the mini-USB port.
- **Anmerkung**: dieses Gerät enthält die Open-Source-Software. Für Lizenz- und Softwareinformationen schließen Sie Ihren Windows/Linux-PC über den Mini-USB-Anschluss an das Gerät an.
- **Nota**: este dispositivo incluye el software Open Source. Para información acerca de las licencias y de los software, conecte el PC Windows/Linux al dispositivo mediante el puerto mini-USB.
- **Nota**: este dispositivo inclui o software Open Source. Para obter informações sobre as licenças e sobre os software, conectar o PC Windows/Linux ao dispositivo por meio da porta mini-USB.
- **Uwaga**: to urządzenie zawiera oprogramowanie Open Source. Aby uzyskać informacje na temat licencji i oprogramowania, podłącz komputer z systemem Windows/Linux do urządzenia za pomocą portu mini-USB.
- **Megjegyzés**: ez az eszköz Open Source szoftvert tartalmaz. Licencre és szoftverre vonatkozó információért csatlakozzon Windows/Linux számítógépével az eszközhöz a mini-USB porton keresztül.
- **Poznámka**: toto zařízení obsahuje software Open Source. Pro získání informací o licencích a softwaru připojte počítač se systémem Windows/Linux k zařízení prostřednictvím mini portu-USB.
- **Notă**: acest dispozitiv include software-ul Open Source. Pentru informații privind licențele și software-ul, conectați-l PC-ul Windows/Linux la dispozitiv, prin portul mini USB.
- **Opomba**: ta naprava vključuje odprtokodno programsko opremo. Za informacije o licenci in programski opremi svoj računalnik z Windows / Linux okoljem povežite z napravo preko mini USB vrat.

- Avertissements et droits du consommateur
- *Waarschuwingen en rechten van de consument*
- Warnings and consumer rights
- *Hinweise und Rechte der Verbraucher*
- Advertencias y derechos del consumidor
- *Advertências e direitos do consumidor*

- Ostrzeżenia i prawa konsumenta
- *Figyelmeztetések és fogyasztói jogok*
- Upozornění a práva spotřebitelů
- *Avvertimente și drepturile consumatorului*
- Upozornenia a práva spotrebiteľá



Lire attentivement avant toute utilisation et installation de nos produits et conserver pour toute consultation en cas de besoin.

Interdiction de toucher les unités avec les mains mouillées.  
Interdiction d'utiliser des produits de nettoyage liquides ou des aérosols.  
Interdiction de boucher les ouvertures de ventilation.  
Interdiction de modifier les dispositifs.



Interdiction de retirer les parties de protection des dispositifs.  
Interdiction d'exposer l'unité à des suintements ou à des éclaboussures.  
Interdiction d'installer les unités à proximité de sources de chaleur/froid.  
Interdiction d'installer les unités à proximité de gaz nocifs et poudres/poussières.  
Interdiction de fixer les unités sur des surfaces non appropriées.



Risque d'électrocution.

Risque de chute des dispositifs en cas de rupture de la surface sur laquelle ils sont installés ou mauvaise installation.



Couper l'alimentation avant toute intervention sur l'installation.  
L'actionnement à distance peut causer des dommages corporels ou matériels.

Attention : les opérations d'installation, de configuration, de mise en service et d'entretien doivent être confiées à un personnel qualifié.



S'assurer que l'installation murale est correctement effectuée conformément aux instructions d'installation.  
S'assurer que l'installation de l'unité est conforme aux normes en vigueur.  
Brancher les câbles d'alimentation dans le respect des indications fournies.  
Pour les éventuelles extensions de l'installation, utiliser uniquement les articles indiqués dans les caractéristiques techniques.



Read carefully before use and keep for future reference.

Touching the units with wet hands is forbidden.  
Using liquid cleaners or aerosols is forbidden.  
Blocking the ventilation openings is forbidden.  
Modifying the devices is forbidden.



Removing protective parts from the devices is forbidden.  
Exposing the unit to water drops or splashes is forbidden.  
Installing the units near heat/cold sources is forbidden.  
Installing the units near harmful gases and powders is forbidden.  
Fastening the units on unsuitable surfaces is forbidden.



Danger of electrical shock.

Risk of devices falling because the surface on which they are installed collapses or inappropriate installation.  
Switch the power supply OFF before any work on the system.  
Remote operation may cause damage to people or property.



Caution: Installation, configuration, starting-up and maintenance must be performed exclusively by qualified personnel.



Check that the wall installation has been carried out correctly according to the installation instructions.  
Check that the unit installation complies with the standards in force.  
Connect the power supply wires as indicated.  
Use only the items indicated in the technical specifications for any system expansions.



Vóór het gebruik doorlezen en voor naslag bewaren.

Het is verboden het apparaat met natte handen aan te raken.  
Het is verboden vloeibare reinigers of verstuivers te gebruiken.  
Het is verboden de ventilatie-openingen af te sluiten.



Het is verboden het apparaat te wijzigen.  
Het is verboden om beschermende onderdelen van het apparaat te verwijderen.  
Het is verboden om de unit bloot te stellen aan druppelend of spattend water.  
Het is verboden om de units te installeren in de buurt van koude-/warmtebronnen.  
Het is verboden de apparaten te installeren in de buurt van schadelijke gassen en stof.  
Het is verboden de units te bevestigen aan ongeschikte oppervlakken.



Elektrocutiegevaar.

Gevaar voor vallen van de apparaten als het oppervlak waarop ze geïnstalleerd zijn instort of wegens een verkeerde installatie.



Verwijder de spanning alvorens werkzaamheden aan de installatie te verrichten.  
De aansturing op afstand kan persoonlijk letsel of materiële schade veroorzaken.

Opgelet: laat de installatie, de configuratie, de inbedrijfstelling en het onderhoud uitsluitend verrichten door gekwalificeerd personeel.



Controleer de af installatie aan de muur correct is verricht in overeenstemming met de installatieaanwijzingen.  
Controleer of de installatie aan de muur overeenstemt met de toepasselijke normen.  
Sluit de voedingskabels aan volgens de aanwijzingen.  
Gebruik uitsluitend de artikelen die in de technische specificaties zijn gegeven voor de eventuele uitbreiding van de installatie.



Vor Gebrauch, die Hinweise aufmerksam durchlesen und sorgfältig aufbewahren, um sie auch in Zukunft nachschlagen zu können.

Verbot, die Einheiten mit nassen Händen zu berühren.  
Verbot, Flüssigreiner oder Aerosol zu benutzen.  
Verbot, die Belüftungsschlitze abzudecken.  
Verbot, die Vorrichtungen zu ändern.



Verbot, die Schutzbleche von den Vorrichtungen abzunehmen.  
Setzen Sie das Gerät keinem Tropf-/Spritzwasser aus.  
Die Einheit muss fern von Wärme-/Kältequellen installiert werden.  
Verbot, die Einheit in der Nähe von giftigem Gas und Staub zu installieren.  
Verbot, die Einheit an ungeeignete Flächen zu befestigen.



Stromschlaggefahr.

Risiko des Herabfallens der Vorrichtungen durch Nachlassen der Auflagefläche oder wegen falscher Installation.  
Die Stromversorgung abtrennen, bevor an der Anlage gearbeitet wird.  
Die Betätigung von fern kann Personen- oder Sachschäden verursachen.



Achtung: die Installation, Konfiguration, Inbetriebnahme und Wartung dürfen nur von qualifizierten Fachleuten vorgenommen werden.



Vergewissern Sie sich, dass die Wandmontage gemäß der Montageanleitung korrekt ausgeführt wird. Vergewissern Sie sich, dass die Installation des Geräts mit den geltenden Vorschriften übereinstimmt.  
Die Stromkabel gemäß Anweisungen anschließen.  
Bei eventuellen Anlagenerweiterungen ausschließlich die Artikel verwenden, die in den technischen Spezifikationen angegeben sind.



Lea detenidamente antes del uso y conserve la documentación para consultas futuras.

Se prohíbe tocar las unidades con las manos mojadas.  
Se prohíbe el uso de limpiadores líquidos o aerosoles.  
Se prohíbe tapar las aperturas de ventilación.



Se prohíbe modificar los dispositivos.  
Se prohíbe desmontar las partes de protección de los dispositivos.  
Se prohíbe exponer la unidad a goteos o a chorros de agua.  
Se prohíbe instalar las unidades cerca de fuentes de calor / frío.  
Se prohíbe instalar las unidades cerca de gases nocivos y polvo.  
Se prohíbe fijar las unidades en superficies no aptas.



Peligro de choque eléctrico



Riesgo de caída de los dispositivos por hundimiento de la superficie de montaje o instalación inadecuada.  
Corte la alimentación antes de intervenir en el sistema.  
El accionamiento a distancia puede causar daños a personas o cosas.

Atención: Las operaciones de instalación, configuración, puesta en servicio y mantenimiento han de ser efectuadas exclusivamente por personal cualificado.



Asegúrese de que la instalación se haya efectuado correctamente según las instrucciones de instalación.  
Asegúrese de que la instalación de la unidad cumpla las normativas vigentes.  
Conecte los cables de alimentación según las indicaciones.  
Para posibles expansiones del sistema, use solamente los artículos indicados en las especificaciones técnicas.



Przed rozpoczęciem użytkowania należy przeczytać dokładnie instrukcję i zachować ją dla przyszłych konsultacji.

Zakaz dotykania jednostek mokrymi rękoma.  
Zakaz użytkowania płynnych środków czyszczących lub aerosolów.  
Zakaz zatykania otworów wentylacyjnych.  
Zakaz modyfikowania urządzeń.



Zakaz usuwania elementów ochronnych urządzenia.  
Zakaz wystawiania urządzenia na działanie kapiącej lub pryskającej wody.  
Zakaz instalowania urządzeń w pobliżu źródeł ciepła/zimna  
Zakaz instalacji jednostek w pobliżu szkodliwych gazów lub pyłów.  
Zakaz mocowania jednostek na nieodpowiednich powierzchniach.



Niebezpieczeństwo porażenia prądem.



Ryzyko upadku urządzeń z powodu niewytrzymania powierzchni, na której zostały zainstalowane, lub z powodu nieodpowiedniej instalacji.  
Przed jakąkolwiek interwencją na urządzeniu należy odciąć zasilanie.  
Zdalna obsługa może spowodować uszkodzenie ludzi lub mienia.



Uwaga: instalacja, konfiguracja, uruchomienie i konserwacja muszą być wykonywane wyłącznie przez wykwalifikowany personel.  
Upewnij się, że instalacja na ścianie została przeprowadzona prawidłowo, zgodnie z instrukcją instalacji.  
Upewnij się, że instalacja urządzenia jest zgodna z obowiązującymi przepisami.  
Podłącz kable zasilania zgodnie z instrukcjami.  
Dla ewentualnego rozbudowania linii należy używać wyłącznie artykuły wymienione w specyfikacji technicznej.



Leer atentamente antes do uso e guardar para qualquer futura referência.

Proibição de tocar as unidades com as mãos molhadas.  
Proibição da utilização de produtos de limpeza líquidos ou aerossóis.  
Proibição de obstruir as aberturas de ventilação.  
Proibição de alterar os dispositivos.



Proibição de remover peças de proteção dos dispositivos.  
Proibição de expor a unidade a gotejamento ou respingos de água.  
Proibição de instalar as unidades em proximidade de fontes de calor / frio.  
Proibição de instalar as unidades em proximidade de gases nocivos e pós  
Proibição de fixação das unidades sobre superfícies não adequadas.



Perigo de choque eléctrico.



Risco de queda dos dispositivos, devido a desabamento da superfície em que estão instalados ou instalação inadequada.  
Tirar a alimentação elétrica antes de qualquer intervenção sobre a instalação.  
O accionamento à distância pode causar danos às pessoas ou aos bens.

Atenção: as operações de instalação, configuração, colocação em serviço e manutenção devem ser realizadas exclusivamente por pessoal qualificado.  
Certificar-se de que a instalação de parede seja realizada corretamente conforme as instruções de instalação.



Certificar-se de que a instalação da unidade esteje em conformidade com as normas vigentes.  
Conectar os cabos de alimentação de acordo com as prescrições.  
Face a eventuais extensões de instalações utilizar exclusivamente os artigos listados nas especificações técnicas.



A használat előtt olvassa el figyelmesen és őrizze meg gondosan.

Nedves kézzel tilos megérinteni az egységeket.  
Tilos a folyékony vagy aeroszolos tisztítószernek használna.  
Tilos akadályozni a szellőzőnyílásokat.



Tilos az eszközöket módosítani.  
Tilos az eszközökről leszerelni a védőelemeket.  
Tilos az egységet csepegés vagy vízpermet hatásának kitenni.  
Tilos az egységeket hő/hidegforrások közelében telepíteni.  
Tilos az egységeket ártalmas gázok és por közelében telepíteni.  
Tilos az egységeket nem megfelelő felületekre rögzíteni.



Áramütés veszélye.



Az eszközök leesésének veszélye a helytelen telepítés vagy a telepítés helyéül választott felület leszakadása miatt.

A berendezésen végezdo minden beavatkozás előtt le kell kapcsolni az áramellátást.  
A távműködtetés személyi sérülést vagy anyagi kárt okozhat.



Figyelem: a telepítés, konfigurálás, üzembe helyezés és karbantartás műveleteit kizárólag szakképzett személyeknek szabad végezniük.  
Ügyelni kell arra, hogy a falra végzett telepítés helyesen, a telepítési útmutató szerint történjen.  
Ügyelni kell arra, hogy az egység telepítése a hatályos jogszabályok szerint történjen.  
A tápezetéseket az előírások szerint kell csatlakoztatni.  
Az esetleges rendszerbővítésekhez csak a műszaki előírásban szereplő tételeket szabad felhasználni.





Před použitím si přečtěte pozorně a uchovejte pro budoucí použití.

Je zakázáno se dotýkat jednotek s vlhkými rukama.  
Je zakázáno používat kapalné čisticí prostředky nebo aerosol.  
Je zakázáno blokovat větrací otvory.  
Je zakázáno modifikovat zařízení.  
Je zakázáno odstraňovat ochranné kryty ze zařízení.  
Je zakázáno vystavovat jednotku kapající nebo stříkající vodě.  
Je zakázáno instalovat jednotky do blízkosti zdrojů tepla/chladu.  
Je zakázáno instalovat jednotky do blízkosti škodlivých plynů a prachu.  
Je zakázáno upevňovat jednotky na nevhodné povrchy.



Nebezpečí elektrického šoku.

Riziko pádu zařízení kvůli povolení povrchu, na němž jsou nainstalována, nebo kvůli nesprávné instalaci.  
Před jakýmkoliv zásahem na zařízení odpojte napájení.  
Dálkové ovládání může způsobit újmu na zdraví osob nebo poškození majetku.



Pozor: úkony instalace, konfigurace, zprovoznění a údržby musí provádět pouze kvalifikovaný personál.  
Zabezpečte, aby instalace na stěnu byla provedena správně, podle instalačního návodu.  
Zabezpečte, aby instalace jednotky odpovídala platným předpisům.  
Připojte napájecí kabely podle instrukcí.  
Pro případná rozšíření zařízení použijte pouze součástky uvedené v technických specifikacích.



Před použitím si ich pozorne prečítajte a odložte na použitie v budúcnosti.

Zákaz dotýkat sa jednotky mokrymi rukami.  
Zákaz používania kvapalných alebo sprejových čistiacich prípravkov.  
Zákaz zakrývať vetracie otvory.  
Zákaz meniť zariadenia.  
Zákaz odmontovať ochranné diely zariadenia.  
Jednotka sa nesmie vystavovať kvapkajúcej ani striekajúcej vode.  
Zákaz inštalovať jednotky v blízkosti zdrojov tepla/chladu.  
Zákaz inštalovať jednotky v blízkosti škodlivých plynov a prachu.  
Zákaz upevňovať jednotky na nevhodných povrchoch.



Nebezpečnosť úrazu elektrickým prúdom.

Riziko pádu zariadení v dôsledku poškodenia povrchu, na ktorom sú nainštalované, alebo pri nevhodnej inštalácii.  
Pred každým zásahom na zariadení odpojte elektrické napájanie.  
Aktivácia na diaľku môže spôsobiť úraz osôb alebo poškodenie majetku.



Pozor: úkony pri inštalácii, konfigurácii, uvedení do prevádzky a údržby smú vykonávať výhradne kvalifikovaní pracovníci.  
Skontrolujte, či bolo zariadenie na stenu nainštalované správne podľa pokynov na inštaláciu.  
Skontrolujte, či bola jednotka nainštalovaná v súlade s platnými predpismi.  
Napájacie káble zapojte podľa pokynov.  
Na prípadné rozšírenie systému používajte výhradne komponenty uvedené v technických špecifikáciách.



Citiți cu atenție acest document înainte de utilizare și păstrați-l pentru consultări ulterioare.

Este interzis să atingeți unitățile cu mâinile ude.  
Este interzis să folosiți soluții de curățare lichide sau aerosoli.  
Este interzis să acoperiți orificiile de ventilație.  
Este interzis să modificați dispozitivele.  
Este interzis să îndepărtați componentele de protecție de pe dispozitive.  
Este interzis să expuneți unitatea la picături sau stropi de apă.  
Este interzis să instalați unitățile aproape de surse de căldură/frig.  
Este interzis să instalați unitățile aproape de gaze nocive sau pulberi.  
Este interzis să fixați unitățile pe suprafețe neadecvate.



Pericol de electrocutare.

Risc de cădere a dispozitivelor din cauza căderii suprafețelor pe care sunt instalate sau din cauza instalării necorespunzătoare.



Decuplați alimentarea înainte de orice intervenție la aparat.  
Acționarea de la distanță poate cauza daune asupra persoanelor sau obiectelor.

Atenție: operațiile de instalare, configurare, punere în funcțiune și întreținere trebuie efectuate exclusiv de personal calificat.  
Asigurați-vă că instalarea pe perete este efectuată corect, în conformitate cu instrucțiunile de instalare.  
Asigurați-vă că instalarea unității este conformă cu normele în vigoare.  
Conectați cablurile de alimentare conform cu indicațiile.  
Pentru eventuale expansiuni ale instalației, utilizați doar articolele indicate în specificațiile tehnice.



- **Attention** : en cas de coupure d'alimentation le dispositif ne fonctionne pas et n'est pas joignable, aussi toute collecte de données personnelles est interrompue.
- **Opgelet**: als de voeding ontbreekt, werkt het apparaat niet en kan het niet worden bereikt. In dit geval wordt elke inzameling van persoonsgegevens onderbroken.
- **Warning**: in case of a power failure, the device does not work and cannot be reached, any collection of personal data is interrupted.
- **Achtung**: bei einem Stromausfall ist das Gerät nicht funktionsfähig und nicht erreichbar, die Erfassung von personenbezogenen Daten wird dabei unterbrochen.
- **Atención**: en caso de ausencia de alimentación, el dispositivo no funciona y no resulta accesible, quedando interrumpida cualquier recogida de datos personales.
- **Atenção**: em caso de falta de energia, o dispositivo não funciona e não é acessível, qualquer recolha de dados pessoais é interrompida.
- **Uwaga**: w przypadku awarii zasilania urządzenie nie działa i jest nieosiągalne, zbieranie danych osobowych zostaje zatrzymane.
- **Figyelem**: áramkimaradás esetén az eszköz nem működik és nem érhető el, minden adatgyűjtés megszakad.
- **Pozor**: v prípade výpadku napájení zařízení není funkční a není přístupné, veškeré shromažďování osobních údajů je přerušeno.
- **Atenție**: în caz de lipsă a alimentării, dispozitivul nu funcționează și nu poate fi accesat, așadar orice colectare a datelor cu caracter personal va fi întreruptă.
- **Pozor**: v prípade výpadku elektrického napájania zariadenia nefunguje a je nedostupné, každé zhromažďovanie osobných údajov sa preruší.

- 
- Le soussigné Legrand S.p.A., déclare que l'équipement radioélectrique du type 310910 EASYKIT Connected est conforme à la directive 2014/53/UE.  
Le texte complet de la déclaration UE de conformité est disponible à l'adresse internet suivante: [www.legrandoc.com](http://www.legrandoc.com).
  - *Hierbij verklaar ik Legrand S.p.A., dat het type radioapparatuur 310910 EASYKIT Connected conform is met Richtlijn 2014/53/EU. De volledige tekst van de EU-conformiteitsverklaring kan worden geraadpleegd op het volgende internetadres: [www.legrandoc.com](http://www.legrandoc.com).*
  - Hereby Legrand S.p.A., declares that the radio equipment 310910 EASYKIT Connected is in compliance with Directive 2014/53/EU. The full text of the EU declaration of conformity is available at the following internet address: [www.legrandoc.com](http://www.legrandoc.com).
  - *Hiermit erklärt Legrand S.p.A., dass der Funkanlagentyp 310910 EASYKIT Connected der Richtlinie 2014/53/EU entspricht. Der vollständige Text der EU-Konformitätserklärung ist unter der folgenden Internetadresse verfügbar: [www.legrandoc.com](http://www.legrandoc.com).*
  - Por la presente Legrand S.p.A., declara que el tipo de equipo radioeléctrico 310910 EASYKIT Connected credencial es conforme con la Directiva 2014/53/UE.  
El texto completo de la declaración UE de conformidad está disponible en la dirección Internet siguiente: [www.legrandoc.com](http://www.legrandoc.com).
  - *O abaixo assinado Legrand S.p.A., declara que o presente tipo de equipamento de rádio 310910 EASYKIT Connected crachá está em conformidade com a Diretiva 2014/53/UE. O texto integral da declaração de conformidade está disponível no seguinte endereço de Internet: [www.legrandoc.com](http://www.legrandoc.com).*
  - Producent Legrand S.p.A. oświadcza, że typ urządzenia radiowego 310910 EASYKIT Connected jest zgodny z dyrektywą 2014/53/WE. Pełny tekst deklaracji zgodności WE jest dostępny pod następującym adresem internetowym: [www.legrandoc.com](http://www.legrandoc.com).
  - *A Legrand S.p.A., mint gyártó kijelenti, hogy a 310910 EASYKIT Connected megfelel a 2014/53/EU irányelvnek. Az EU-megfelelőségi nyilatkozat teljes szövege ezen az internetes címen érhető el: [www.legrandoc.com](http://www.legrandoc.com).*
  - Výrobce Legrand S.p.A. prohlašuje, že typ rádiového zařízení 310910 EASYKIT Connected odpovídá směrnici 2014/53/EU. Úplné znění EU prohlášení o shodě je k dispozici na následující internetové adrese: [www.legrandoc.com](http://www.legrandoc.com).
  - *Producătorul Legrand S.p.A. declară că tipul de echipament radio 310910 EASYKIT Connected este conform cu directiva 2014/53/UE. Textul complet al declarației de conformitate UE este disponibil la următoarea adresă Internet: [www.legrandoc.com](http://www.legrandoc.com).*
  - Výrobca Legrand S.p.A. vyhlasuje, že typ rádiového zariadenia 310910 EASYKIT Connected spĺňa požiadavky smernice 2014/53/EU. Kompletný text vyhlásenie ES o zhode je k dispozícii na nasledujúcich internetových stránkach: [www.legrandoc.com](http://www.legrandoc.com).

Note

Legrand  
Pro and Consumer Service  
BP 30076 - 87002  
LIMOGES CEDEX FRANCE  
[www.legrand.com](http://www.legrand.com)

Tampon d'installation  
Installer stamp