

urmet

| 2 |
voice

2VOICE KÉZIBESZÉLŐ NÉLKÜLI VIDEO LAKÁSKÉSZÜLÉK

1760/15

1760/16

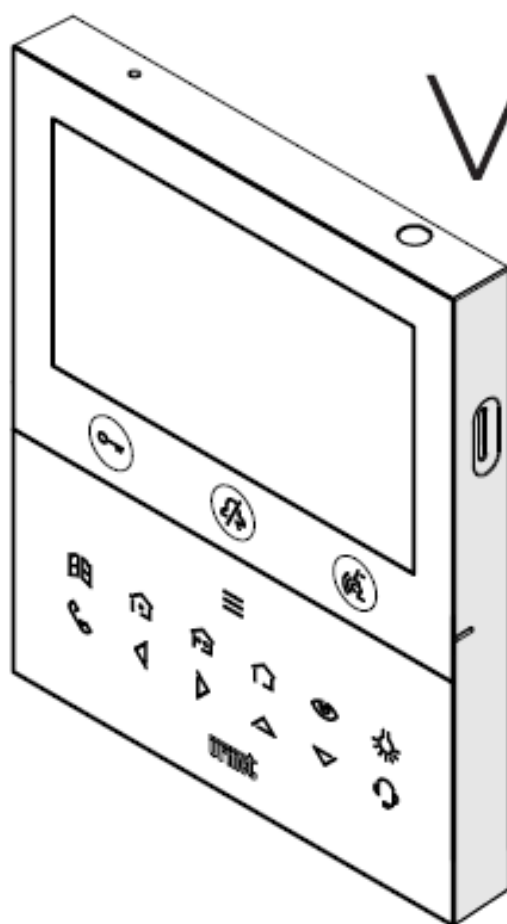



VOG 5W



PARAMÉTER KONFIGURÁLÁSI KÉZIKÖNYV

Nem hivatalos fordítás, az eredeti angol nyelvű leírást lásd www.urmet.com

Tartalom

1. ÁLTALÁNOS LEÍRÁS.....	3
2. 2VOICE TELEPÍTŐI ALKALMAZÁS	3
3. KONFIGURÁCIÓS MENÜ	3
3.1 AUDIO.....	4
3.2 VIDEÓ	4
3.3 KAPCSOLATOK	5
3.3.1 ÚJ KAPCSOLAT MEGADÁSA.....	6
3.3.2 KAPCSOLAT SZERKESZTÉSE	7
3.3.3 KAPCSOLAT TÖRLÉSE	8
3.4 AKTIVÁLÁSOK	9
3.4.1 ÚJ AKTIVÁLÁS BEVITELE.....	10
3.4.2 AKTIVÁLÁS SZERKESZTÉSE	11
3.4.3 AKTIVÁLÁS TÖRLÉSE	12
3.5 DÁTUM ÉS IDŐ	13
3.6 HALADÓ BEÁLLÍTÁSOK.....	13
3.6.1 HÍVÁSÁTIRÁNYÍTÁSI FUNKCIÓ (CSAK MASTER).....	13
3.6.2 WiFi AKTIVÁLÁS (CSAK SLAVE).....	19
3.7 HÍVÓGOMB HOZZÁADÁSA.....	21
3.8 AKTIVÁLÓ GOMB HOZZÁADÁSA	22
3.9 YOKIS PARANCSONK	23
3.9.1 KONFIGURÁCIÓ IMPORTÁLÁSA TÁVIRÁNYÍTÓRÓL	23
3.9.2 KONFIGURÁCIÓ EXPORTÁLÁSA TÁVIRÁNYÍTÓRÓL.....	25
3.9.3 YOKIS PARANCS HOZZÁADÁSA A  ÉS  AZ GOMBOKHOZ	26
3.9.4 NÉV HOZZÁADÁSA A YOKIS PARANCSONKHOZ	27
3.9.5 FUNKCIÓ HALLÁSSÉRÜLT SZÁMÁRA A 8-AS BILLENTYŰN	28
3.10 VIDEÓÜZENETEK EXPORTÁLÁSA (CSAK MASTER)	29
3.11 AUTOMATIKUS AJTÓNYITÁS IDŐZÍTÉS (Ütemezés)	32
3.12 NÉMÍTÁSI CSENGÉS IDŐZÍTÉSE (Ütemezés).....	34
3.13 Érintésmentes műveletek.....	36
3.14 RENDSZERINFORMÁCIÓK	37
3.15 GYÁRI BEÁLLÍTÁSOK VISSZAÁLLÍTÁSA.....	38
3.16 FIRMWARE FRISSÍTÉS	39

1. ÁLTALÁNOS LEÍRÁS

Ez a füzet leírja a paraméterek és funkciók konfigurálását a videó kaputelefon konfigurációs menüjében.

2. 2VOICE TELEPÍTŐI ALKALMAZÁS

A **2Voice Installer Tools** a telepítőnek szánt alkalmazás, amely lehetővé teszi a videó kaputelefon egyes funkcióinak konfigurálását.



A 2Voice Installer Tools alkalmazáson keresztül a következőkre nyílik lehetőség:

- konfigurálja a rendszer topológiai struktúrájában jelenlévő különböző topológiai „Apartment” csomópontokba beillesztett videó kaputelefonok hívásátirányítási funkcióját.
- ossza meg a topológiai struktúrát a társasház adminisztrátorával, aki a CallMe Manager alkalmazás segítségével kezelheti a társított felhasználók fiókjait.
- videós kaputelefonnal, akik a CallMe alkalmazással a hívásátirányítás funkciót használják.
- hozzon létre 32 további névjegyet a telefonkönyvben, amelyek importálhatók egyetlen lakás videokaputelefonjára vagy a lépcsőház (felszálló) összes lakásának videó kaputelefonjára;
- hozzon létre 32 további speciális aktiválást, amelyek importálhatók a
- egyetlen lakás videó kaputelefonjain vagy a lépcsőház (felszálló) összes lakásának videó kaputelefonján.

Az alkalmazás használatával kapcsolatos összes információért kattintson a következő hivatkozásra, és töltsse le a füzetet a 2Voice Installer Tools alkalmazás használatához.



3. KONFIGURÁCIÓS MENÜ

A konfigurációs menü lehetővé teszi a videó kaputelefon paramétereinek és funkcióinak konfigurálását. A

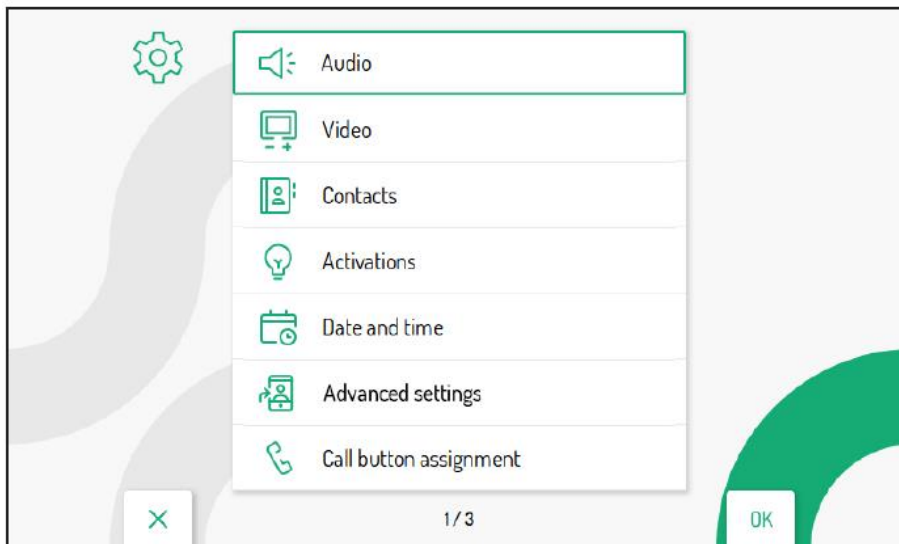
kezdőlapon válassza ki a  ikont, majd nyomja meg a  gombot a konfigurációs menü megjelenítéséhez. A kijelzőn a következő képernyő látható:



A konfigurációs menüből való kilépéshez és a kezdőlapra való visszatéréshez egyszerűen nyomja meg a  gombot. Ha nem lép ki, akkor a lakáskészülék 30 másodperces inaktivitás után kilép a menüből, ha High rise blokk vagy Low rise blokk módban van konfigurálva. Ha a Helyi tápellátásban van konfigurálva, az időkorlát 60 másodperc.

A  és  gombok lehetővé teszik a paraméterek vagy funkciók kiválasztását a menüben. Az utoljára megjelenített elem kiválasztása után a  gomb ismételt megnyomásával a következő konfigurációs

képernyőre válthat. A kiválasztás után nyomja meg a  gombot a konfiguráció végrehajtásához.



Nyomja meg a  gombot, hogy visszatérjen a konfigurációs menübe egy paraméter vagy funkció kiválasztása után.

A menüben konfigurálható paraméterek és funkciók az alábbiakban találhatók.

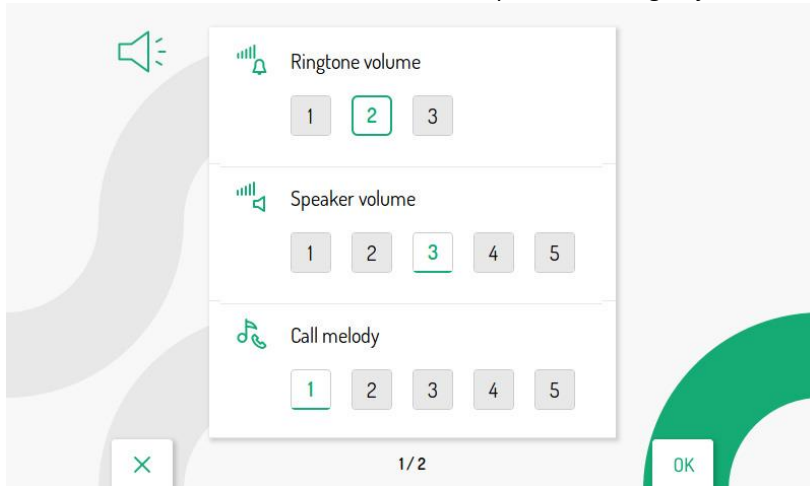

3.1 AUDIO

A konfigurációs menüben válassza az „Audio” elemet a videó kaputelefon hangerejének beállításához.

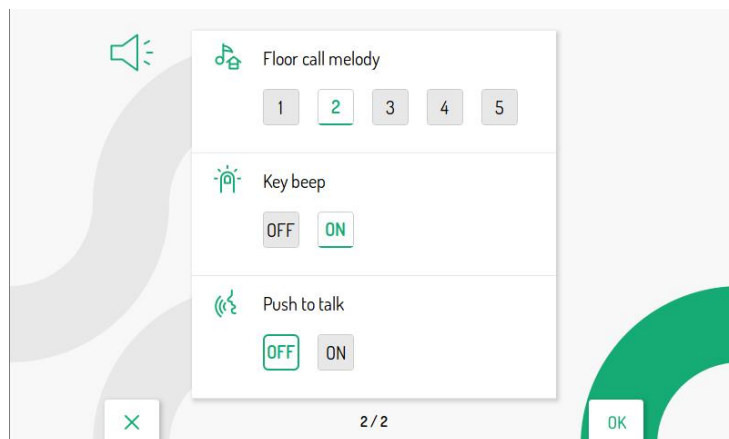

Nyomja meg a  és  gombokat a módosítani kívánt paraméter kiválasztásához. Az utoljára megjelenített paraméter kiválasztása után a  gomb ismételt megnyomásával a következő képernyőre válthat.



A paraméter kiválasztása után a  és a  gombokkal állítsa be a kiválasztott paraméter értékét.

A konfiguráció befejezése után nyomja meg a  gombot a beállítások megerősítéséhez és a konfigurációs menübe való visszatéréshez.

3.2 VIDEÓ

A konfigurációs menüben válassza ki a „Video” elemet a kijelző fényerejének beállításához és a videokaputelefonok egyidejű bekapcsolásához hívás fogadásakor.

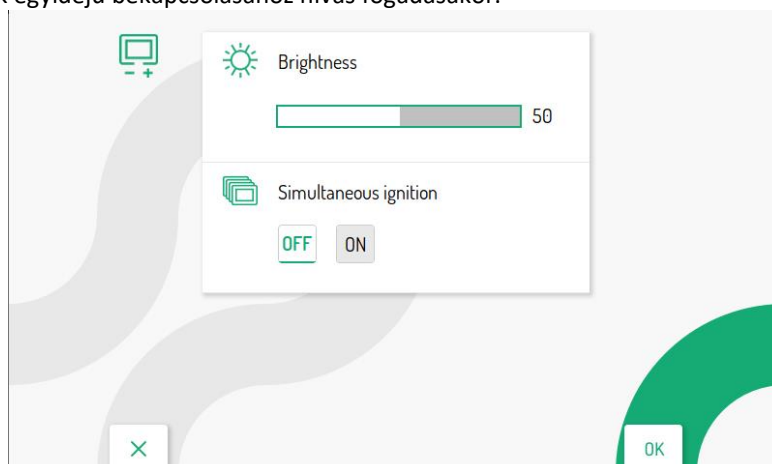

Nyomja meg a  és  gombokat a fényerő beállításához.

Nyomja meg a  gombot az „Simultaneous ignition” paraméter kiválasztásához.

A következő paraméter lehetővé teszi a lakásban lévő videokaputelefonok egyidejű bekapcsolását, amikor egy hívóállomásról hívás érkezik.

A szolgáltatás akkor vehető igénybe, ha a lakásban található videó kaputelefon:

- helyi tápegységről táplálják;
- közvetlenül egy videoelosztó LINE 1 ÷ 4 bemenetére csatlakozik. Ref. 1083/55, az alábbi rajz szerint:

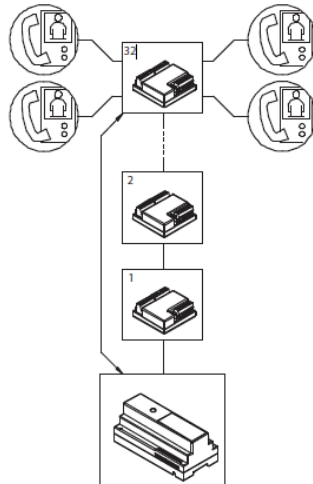

Nyomja meg a  gombot az „Simultaneous ignition” paraméter engedélyezéséhez.

A paramétert engedélyezni kell a lakás összes videó kaputelefonján.

Ha a konfigurációk befejeződtek, nyomja meg a  gombot a beállítások megerősítéséhez és a konfigurációs menübe való visszatéréshez.

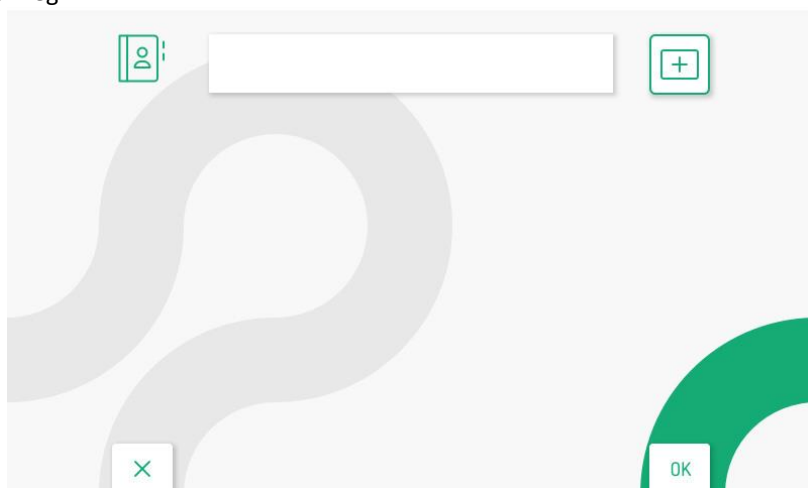

3.3 KAPCSOLATOK

A konfigurációs menüben válassza a „Kapcsolatok” menüpontot, hogy megjelenjen a következő képernyő, ahol lehetőség van a videokaputelefon-könyvben lévő névjegyek bevitelére, szerkesztésére és törlésére. Legfeljebb 32 névjegy adható meg.



A 2Voice Installer Tools alkalmazással további 32 névjegyet lehet hozzáadni az alkalmazás által kezelt videokaputelefon-könyvtárhoz.

3.3.1 ÚJ KAPCSOLAT MEGADÁSA

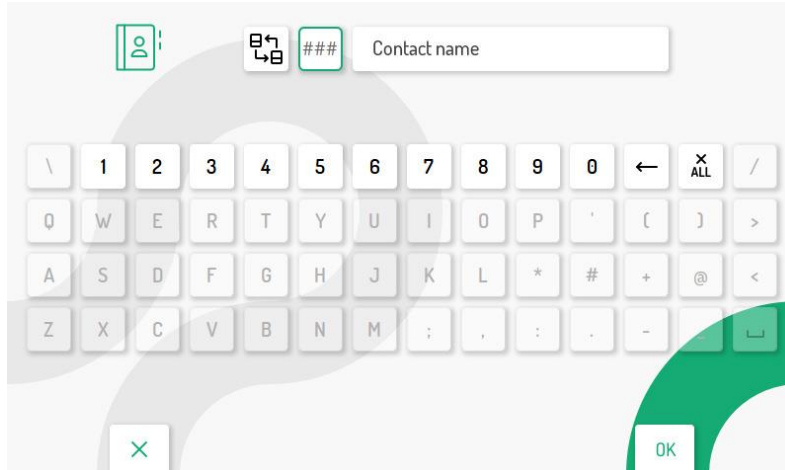

Új névjegy megadásához nyomja meg a  gombot, és válassza ki a  ikont új névjegy hozzáadásához.

Ezután nyomja meg a  gombot a megerősítéshez és a következő képernyő megjelenítéséhez:



A következő paramétereket kell meghatározni minden új kapcsolathoz:



1. Kapcsolat típusa

Nyomja meg a  gombot a  ikon kiválasztásához, majd nyomja meg a  gombot a kapcsolat típusának szerkesztéséhez.





 • Külső kapcsolat: hívás videokaputelefonra egy másik lakásban, de ugyanazon a videó kaputelefon felszállón belül.

 • Belső kontaktus: hívás az ugyanabban a lakásban lévő videokaputelefonra.







2. Videós kaputelefon azonosító kódja





Nyomja meg a  gombot a  ikon kiválasztásához, majd nyomja meg a  gombot a videó kaputelefon azonosító kódjának megadásához.

- Külső érintkezők esetén a megengedett kódok 0 és 126 között vannak
- Belső érintkezők esetén a megengedett kódok 0-tól 3-ig terjednek

A , ,  és  gombok segítségével a virtuális billentyűzeten adja meg azokat a számokat, amelyek a videokaputelefon azonosító kódját alkotják, és adja hozzá a névjegyekhez. Nyomja meg a  megerősítéshez.

3. Kapcsolattartó neve

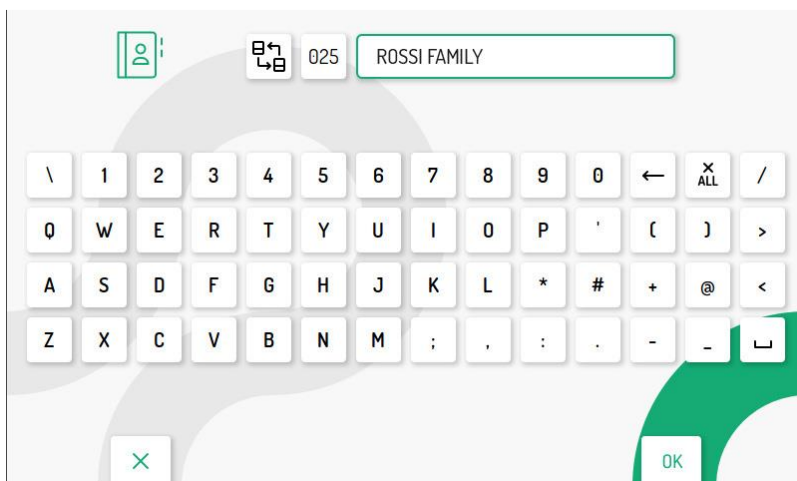

Nyomja meg a , ,  és  gombokat a  ikon kiválasztásához, majd nyomja meg a  gombot a kapcsolat nevének megadásához.

Nyomja meg a , ,  és  gombokat a virtuális billentyűzet használatához, és adja meg a partner nevét. Nyomja meg a  megerősítéshez.

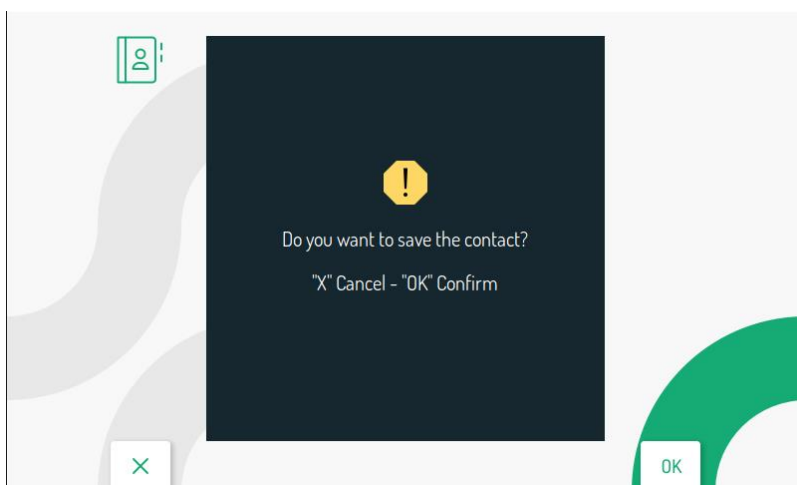

Nyomja meg a  gombot, hogy kilépjen a névjegybeszúrási oldalról, a kijelzőn a következő képernyő jelenik meg:





Nyomja meg a  gombot a névjegy könyvbe mentéséhez. Nyomja meg a  gombot a törléshez és a kapcsolati oldalra való visszatéréshez.

3.3.2 KAPCSOLAT SZERKESZTÉSE

Meglévő névjegy szerkesztéséhez nyomja meg a  és a  gombokat a szerkeszteni kívánt névjegy kiválasztásához.

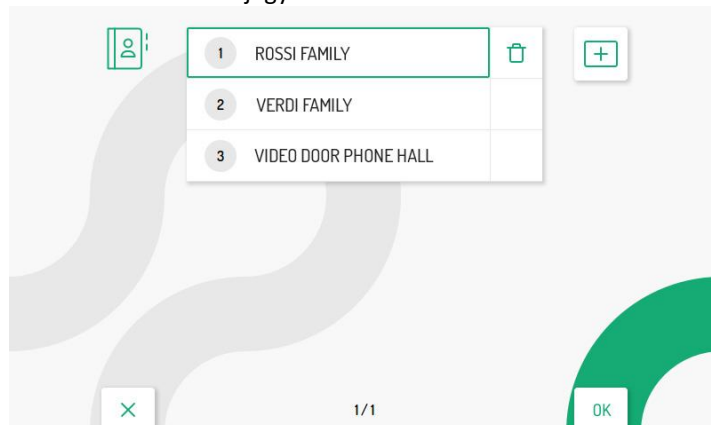
FIGYELEM! csak a videokaputelefonról közvetlenül hozzáadott névjegyek módosíthatók. A 2Voice Installer Tools alkalmazáson keresztül hozzáadott névjegyek csak az alkalmazáson keresztül módosíthatók.



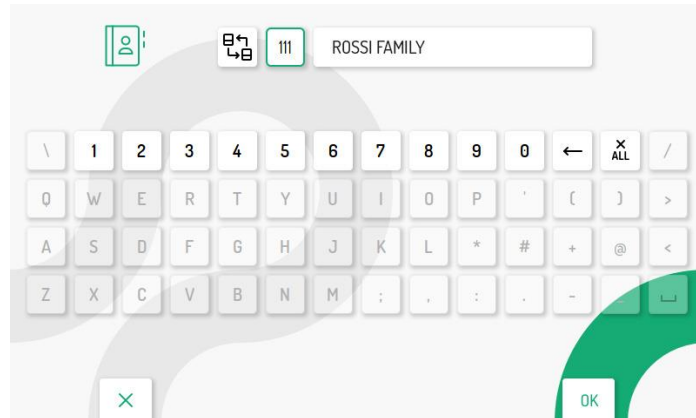

A névjegy kiválasztása után nyomja meg a  gombot a megerősítéshez, és a következő képernyő jelenik meg:



Szerkessze a kapcsolattartóhoz kapcsolódó különféle paramétereket: kapcsolat típusa, azonosító kódja és kapcsolattartó neve, az előző „3.3.1 Új kapcsolat megadása” bekezdésben leírtak szerint.

3.3.3 KAPCSOLAT TÖRLÉSE

Meglévő névjegy törléséhez nyomja meg a  és a  gombokat a törölni kívánt névjegy kiválasztásához. **FIGYELEM!** csak a videokaputelefonról közvetlenül hozzáadott névjegyek törölhetők. A 2Voice Installer Tools alkalmazáson keresztül hozzáadott névjegyek törölhetők az alkalmazáson keresztül, vagy a videokaputelefon gyári paramétereinek visszaállításával.

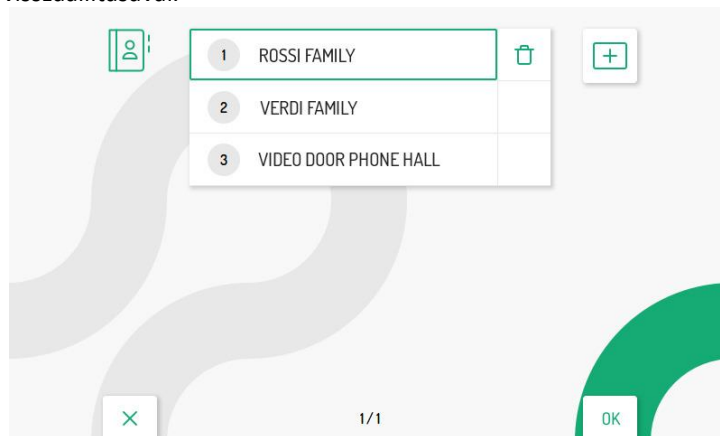

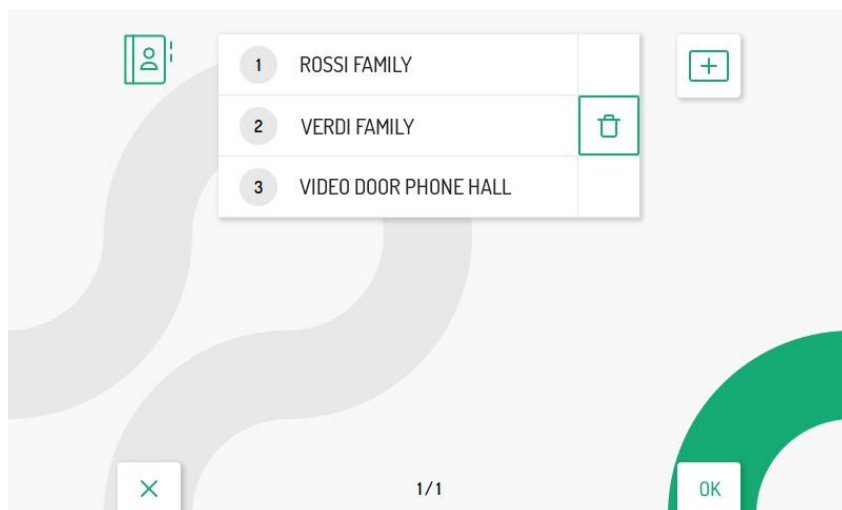

A névjegy kiválasztása után nyomja meg a  gombot a  ikon kiválasztásához.

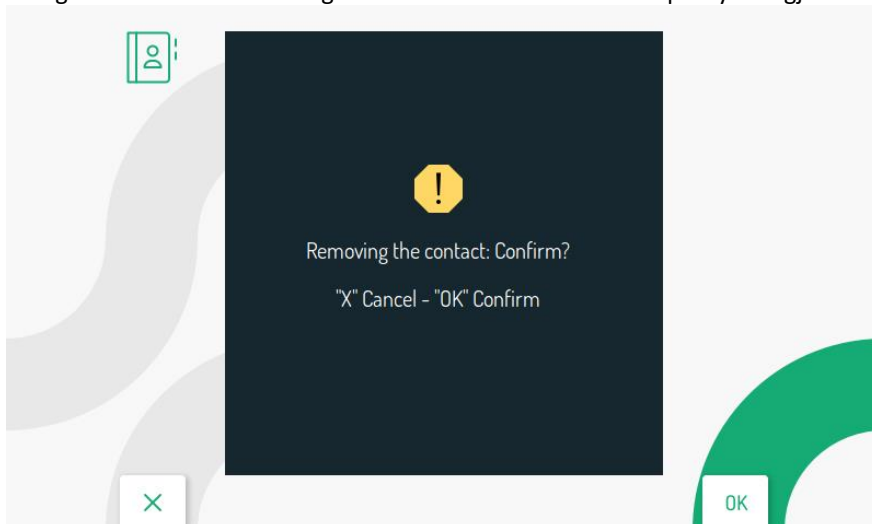

Nyomja meg a  gombot a kiválasztás megerősítéséhez és a következő képernyő megjelenítéséhez:



Nyomja meg a  gombot a névjegy végleges törléséhez a könyvből. Nyomja meg a  gombot a folyamat megszakításához és a kapcsolati oldalra való visszatéréshez.

3.4 AKTIVÁLÁSOK

Válassza az „**Activations**” elemet a konfigurációs menüben a reléegység (1083/80) aktiválásához szükséges parancsok megadásához, szerkesztéséhez és törléséhez. Legfeljebb 32 aktiválási parancs adható meg.

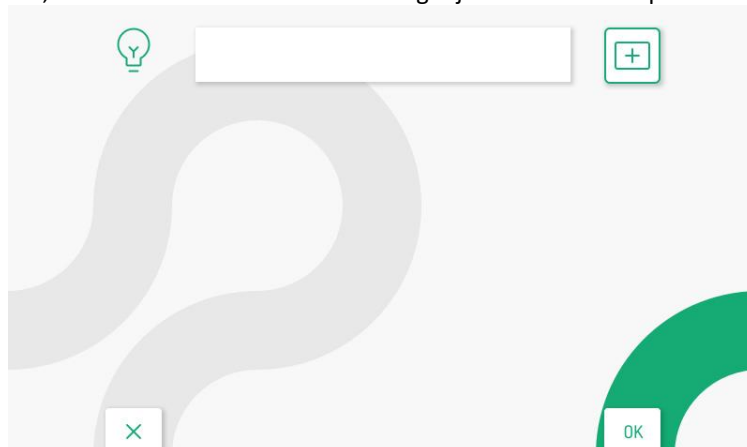

A 2Voice Installer Tools alkalmazás segítségével 32 további, az alkalmazás által kezelt aktiválási parancsot adhat hozzá.



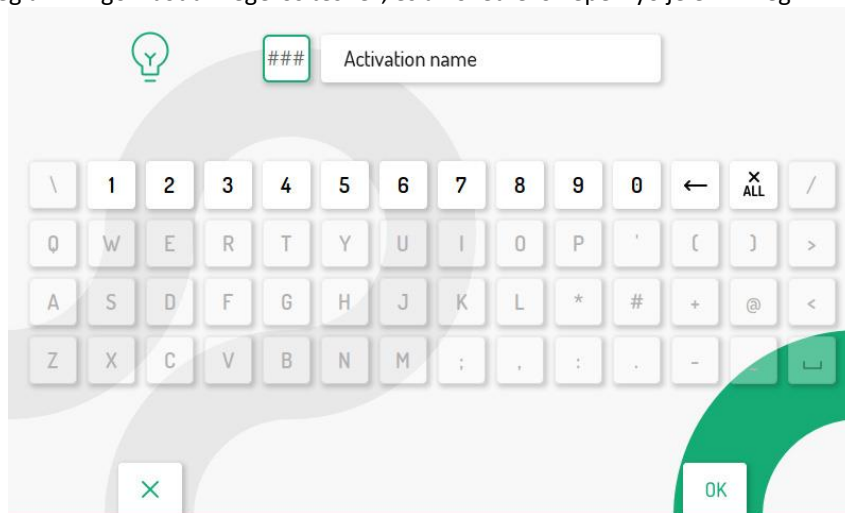

3.4.1 ÚJ AKTIVÁLÁS BEVITELE

Új aktiválás megadásához nyomja meg a  gombot a  ikon kiválasztásához új aktiválás hozzáadásához, majd nyomja meg a  gombot a megerősítéshez, és a következő képernyő jelenik meg:











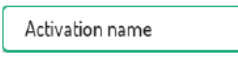

1. Speciális kód

Nyomja meg a  gombot a speciális dekódoló kód kiválasztásához a virtuális billentyűzeten. A speciális kódok 1-től 254-ig terjednek.

Nyomja meg a , ,  és  gombokat, hogy a virtuális billentyűzeten válassza ki a beírni kívánt speciális kódot alkotó számokat. Nyomja meg a  gombot a szám kiválasztásának megerősítéséhez.

2. Aktiválási név

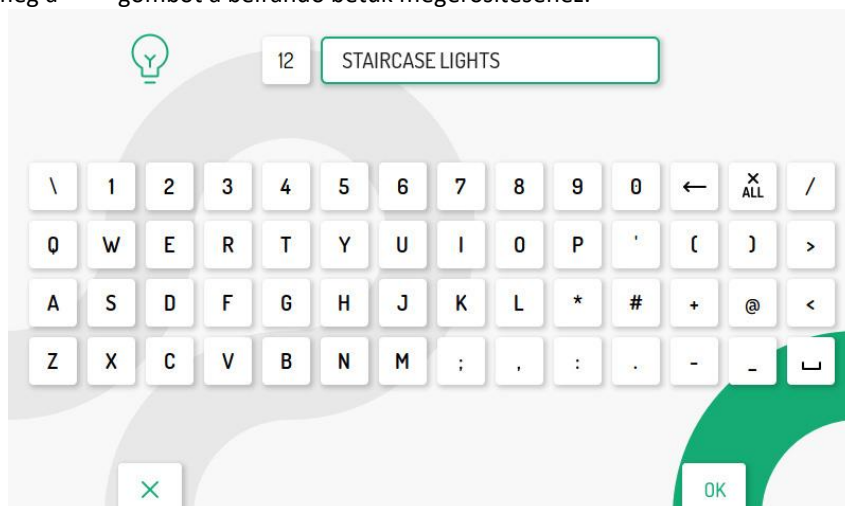

Nyomja meg a , ,  és  gombokat a  ikon kiválasztásához, majd nyomja meg a  gombot az aktiválás nevének megadásához.

Nyomja meg a , ,  és  gombokat a virtuális billentyűzet használatához, és adja meg az aktiválási nevet. Nyomja meg a  gombot a beírandó betűk megerősítéséhez.



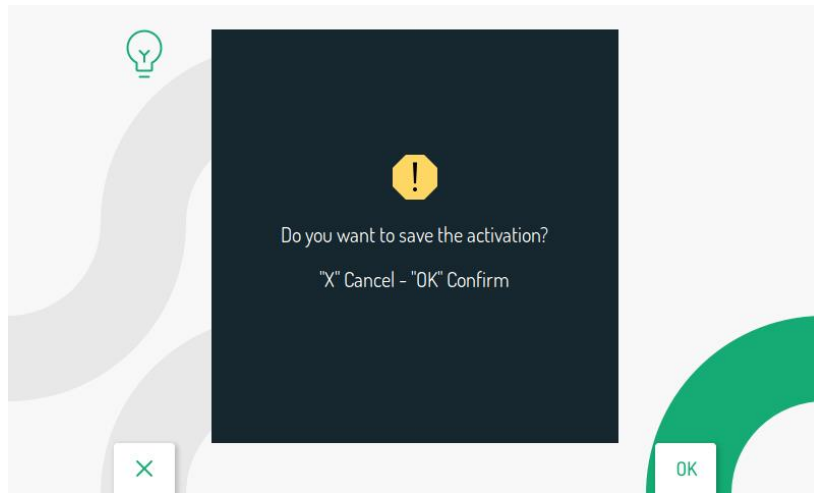

Nyomja meg a  gombot az oldal kilépéséhez; a kijelzőn a következő képernyő látható:





Nyomja meg a  gombot az aktiválás mentéséhez. Nyomja meg a  gombot az elvetéshez és az aktiválási lista oldalára való visszatéréshez.

3.4.2 AKTIVÁLÁS SZERKESZTÉSE

A  és  gombokkal válassza ki a szerkeszteni kívánt aktiválást.

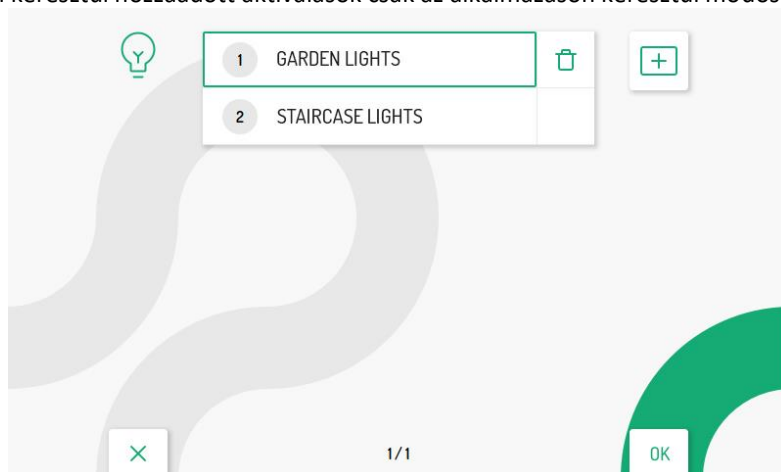
FIGYELEM! csak a videokaputelefonról közvetlenül hozzáadott aktiválások módosíthatók. A 2Voice Installer Tools alkalmazáson keresztül hozzáadott aktiválások csak az alkalmazáson keresztül módosíthatók.



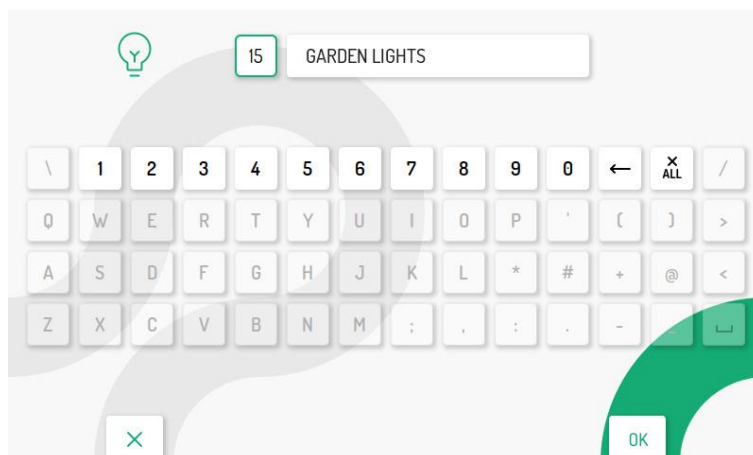

Az aktiválás kiválasztása után nyomja meg a  gombot a megerősítéshez, és a következő képernyő jelenik meg:



Szerkessze a különböző aktiválási paramétereket: speciális kódot és aktiválási nevet az előző „3.4.1 Új aktiválás bevitele” bekezdésben leírtak szerint.

3.4.3 AKTIVÁLÁS TÖRLÉSE

A  és  gombokkal válassza ki a törölni kívánt aktiválást.

FIGYELEM! csak a videokaputelefonról közvetlenül hozzáadott aktiválások törölhetők. A 2Voice Installer Tools alkalmazáson keresztül hozzáadott aktiválások az alkalmazáson keresztül vagy a videokaputelefon gyári paramétereinek visszaállításával törölhetők.

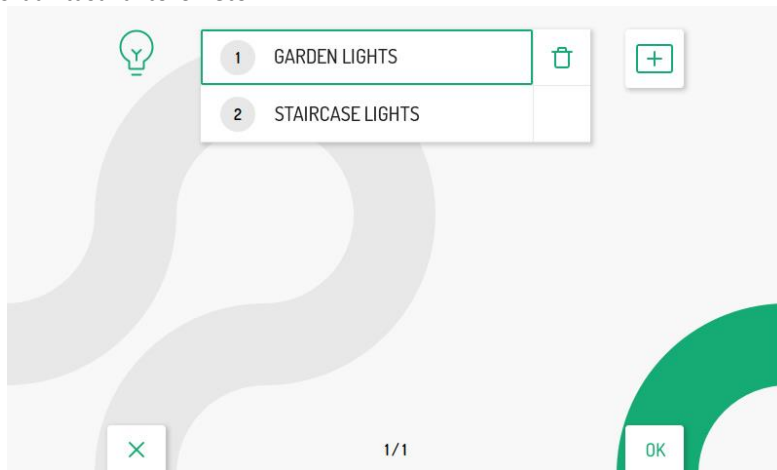

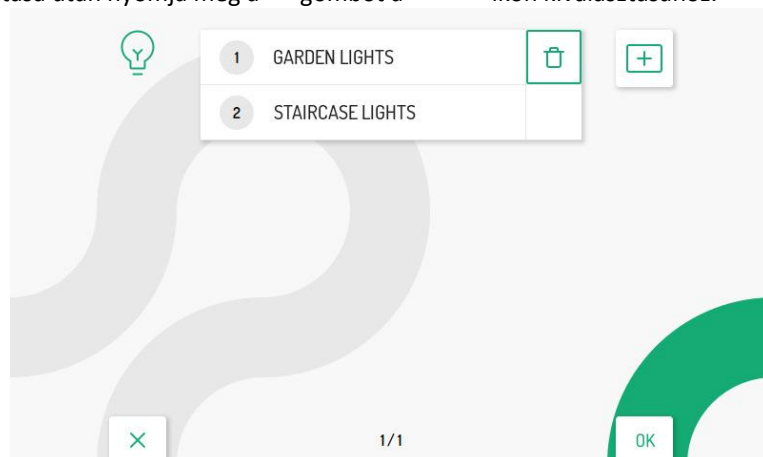

Az aktiválás kiválasztása után nyomja meg a  gombot a  ikon kiválasztásához.

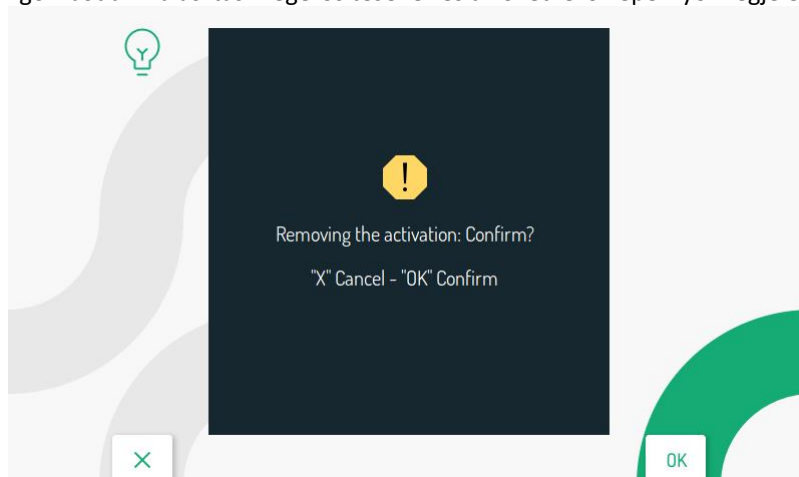

Nyomja meg a  gombot a kiválasztás megerősítéséhez és a következő képernyő megjelenítéséhez:









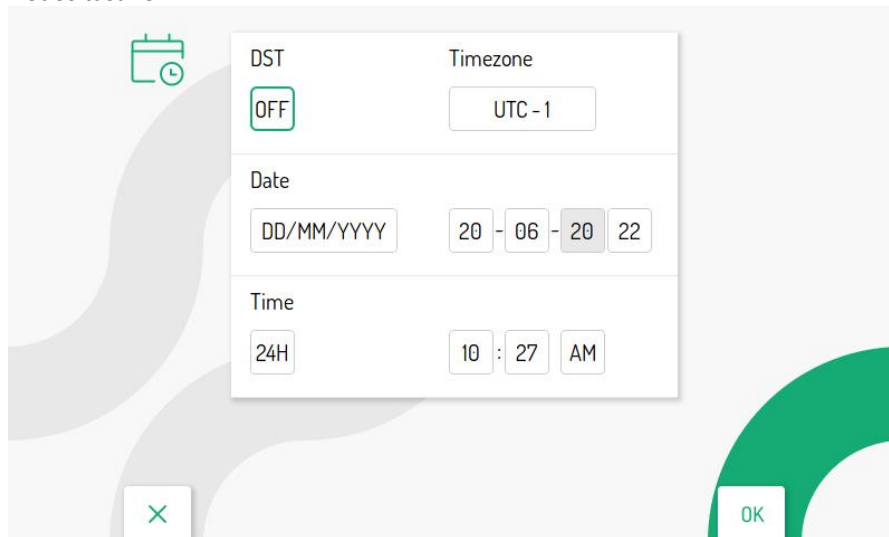

Nyomja meg a  gombot az aktiválás törléséhez. Nyomja meg a  gombot az elvetéshez és az aktiválási lista oldalára való visszatéréshez.

3.5 DÁTUM ÉS IDŐ

A konfigurációs menüben válassza a „**Date and Time**” elemet a mentett videoklipeken megjelenő dátum és idő beállításához/módosításához.



Nyomja meg a , ,  és  gombokat a konfigurálandó paraméterek kiválasztásához, majd nyomja meg a  gombot a konfiguráció végrehajtásához.

Nyomja meg a  és  vagy a  gombokat a különböző paraméterek konfigurálásához.

- **Nyári időszámítás (DST):** ha ON-ra van állítva, lehetővé teszi a felhasználó számára a nyári időszámítás beállítását.
- **Időzóna (Timezone):** lehetővé teszi az időzóna konfigurálását. Az érték UTC -12 és UTC +13 között konfigurálható
- **Dátum (Date):** a bal oldali mező lehetővé teszi a megjelenített dátum formátumának megváltoztatását: DD/MM/YYYY vagy MM/DD/YYYY. A jobb oldali négyzetek lehetővé teszik a dátum megadását.
- **Idő (Time):** a bal oldali mező lehetővé teszi a videoklipeken megjelenített idő formátumának megváltoztatását: 24H vagy 12H A jobb oldali dobozok lehetővé teszik az idő bevitelét és annak meghatározását, hogy a beírt idő dél előtti (AM) vagy dél utáni (PM).

A konfiguráció befejezése után nyomja meg a  gombot, hogy visszatérjen a konfigurációs menübe.

3.6 HALADÓ BEÁLLÍTÁSOK

A konfigurációs menüben válassza a „**Advanced settings**” elemet a hívásátirányítási funkció konfigurálásához a Master videó kaputelefonokon, vagy aktiválja a WiFi-t a Slave videó kaputelefonokon.

3.6.1 HÍVÁSÁTIRÁNYÍTÁSI FUNKCIÓ (CSAK MASTER)

FIGYELEM! A funkció engedélyezéséhez a videokaputelefonhoz internet-hozzáférést biztosító routernek jelen kell lennie.



A „Call forwarding” funkció lehetővé teszi az audio/video vagy csak hanghívások átirányítását Android vagy iOS operációs rendszerrel rendelkező okostelefonra.

A hívás fogadásához az Urmet CallMe alkalmazást telepíteni kell az Okostelefonra, saját adatkapcsolaton vagy WiFi-n keresztül csatlakozni az internethez.

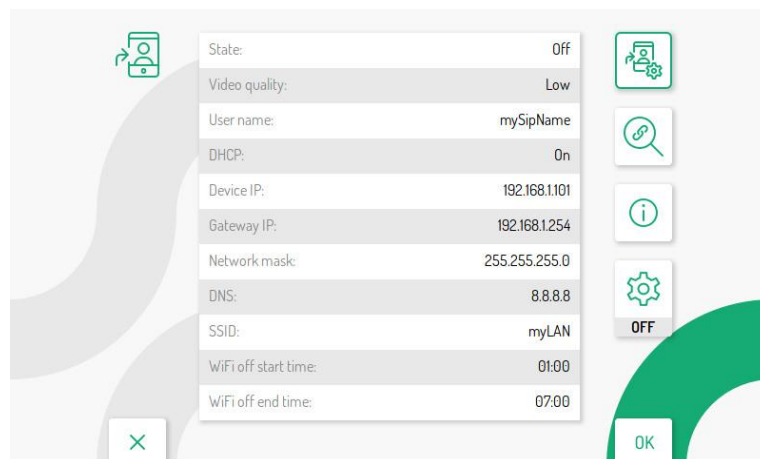
A következő képernyő lehetővé teszi a hívásátirányítási funkció konfigurálását és aktiválását, valamint a funkció paramétereinek megjelenítését.



3.6.1.1 A HÍVÁSÁTVÁÍTÁSI FUNKCIÓ BEÁLLÍTÁSA

A fő funkcióoldalon nyomja meg a  és  gombokat a  ikon kiválasztásához, majd nyomja meg a  gombot a megerősítéshez.

Néhány másodperc múlva a videokaputelefon konfigurációs módba kapcsol, és a következő képernyő jelenik meg:

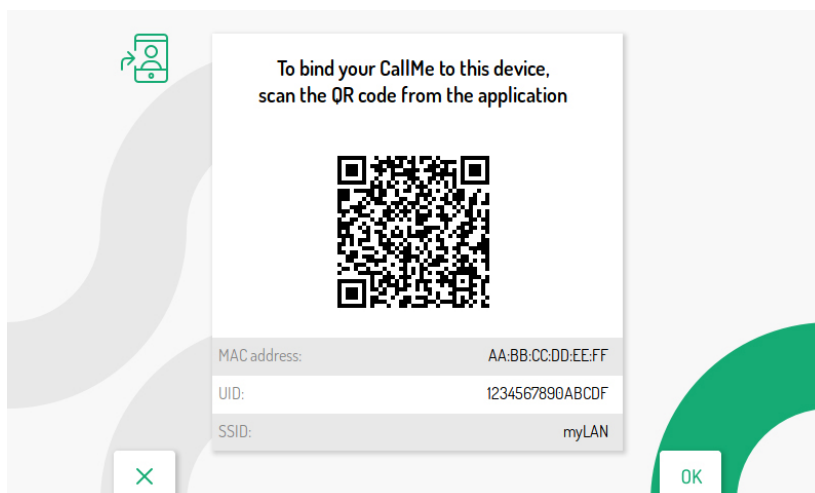

A konfiguráció befejezése után a  gomb megnyomásával térjen vissza a kezdőlapra.

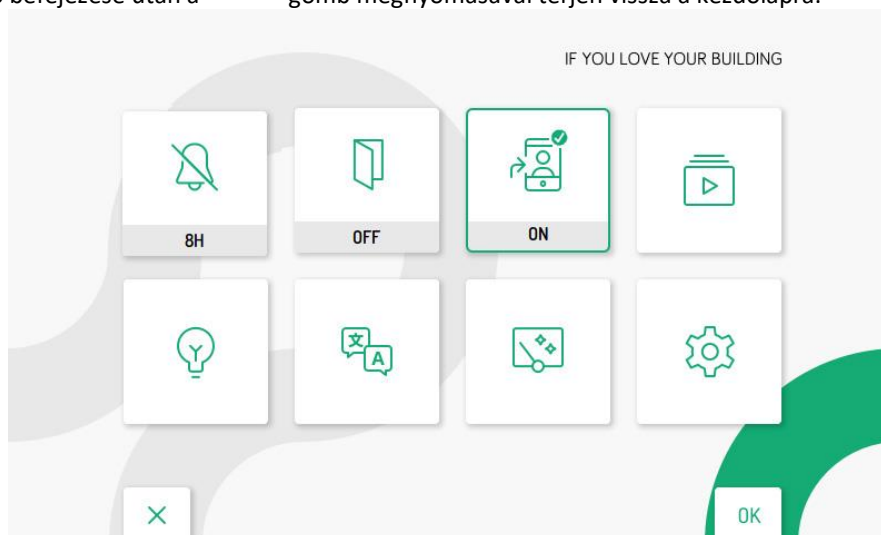







A  ikon jelenik meg a kezdőlapon, jelezve, hogy a hívásátirányítási funkció aktív a videokaputelefonon. A felhasználó okostelefonját a CallMe alkalmazáson keresztül párosítani kell a videokaputelefonnal. A hívásátirányítás aktiválásának folyamatát a felhasználó okostelefonján tekintse meg a CallMe Set alkalmazás konfigurációs füzetének „Hívásátirányítás aktiválása” című fejezetében. A funkció aktiválásával, amikor hívás érkezik a hívóállomásról, a videokaputelefonon kívül azok az okostelefonok is csengenek, amelyekre a CallMe alkalmazás telepítve és konfigurálva van.

FIGYELEM! Ha a hívásátirányítás funkció aktív, nem lehetséges:

- **aktiválni az üzenetrögzítő funkciót;**
- **megnézni a videoklipeket a videós ajtótelefon üzenetrögzítőn;**
- **módosítani a videokaputelefon dátumát és idejét, amely közvetlenül a CallMe Set alkalmazáson keresztül érzékelhető.**

3.6.1.2 A HÍVÁSÁTIRÁNYÍTÁSI FUNKCIÓ ÁLLAPOT-ÍKONJA

A kezdőlapon lévő  ikon jelzi a videokaputelefon hívásátirányítási funkciójának állapotát.



-  A funkció nincs engedélyezve
-  Funkció engedélyezve
-  Nincs kapcsolat a WiFi-vel
-  A funkció konfigurálása a CallMe Set App alkalmazásban nem fejeződött be
-  Konfigurációs hiba

3.6.1.3 CSATLAKOZÁSI TESZT

A hívásátirányítási funkció konfigurálása és aktiválása után kapcsolattesztel ellenőrizhető a kapcsolati paraméterek megfelelő működése.

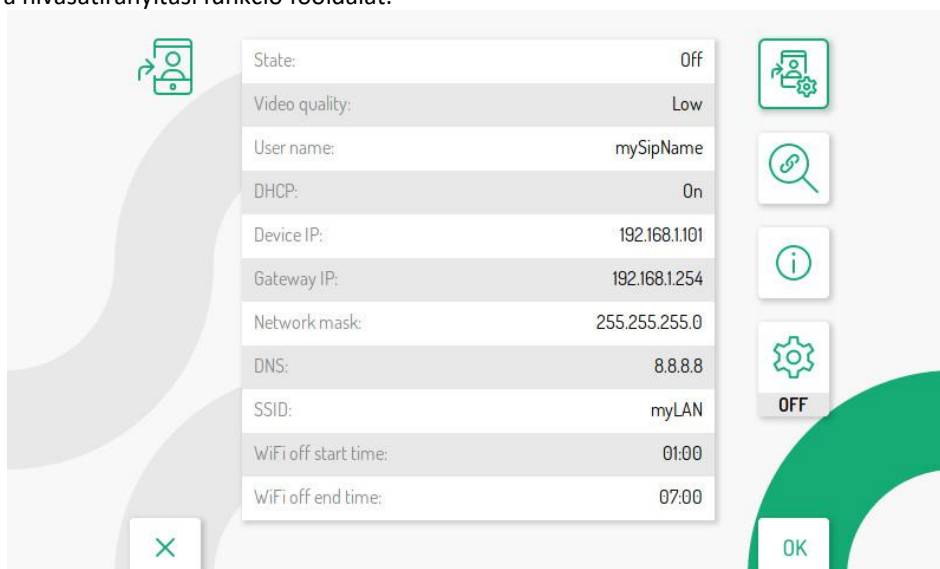
Nyissa meg a hívásátirányítási funkció főoldalát.



Nyomja meg a  gombot a  ikon kiválasztásához, majd nyomja meg a  gombot a megerősítéshez.

Néhány másodperc múlva a kijelzőn a következő képernyő jelenik meg:

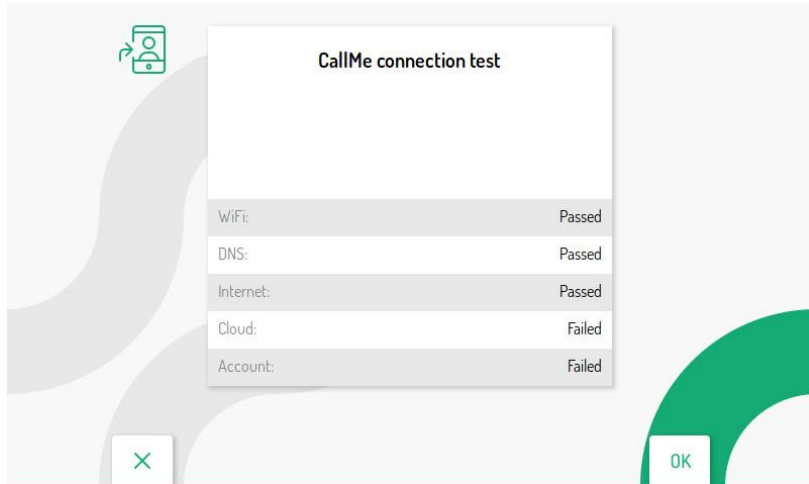



A teszt a következő paramétereket ellenőrzi:

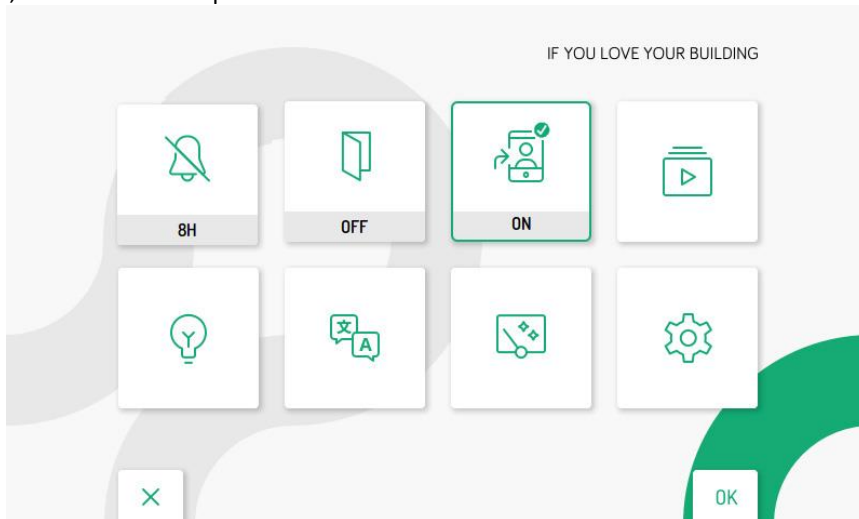

- **WiFi** diagnosztikai tesztet hajtanak végre az alapértelmezett átjárón
- **DNS** diagnosztikai tesztet hajtanak végre a DNS-en
- **Interneten** keresztül diagnosztikai tesztet végeznek a www.google.com webhelyen
- **Cloud** diagnosztikai tesztet hajtanak végre az Urmet Cloudon
- **A fiók** ellenőrzi, hogy a CallMe alkalmazásban használt fiók megfelelően van-e regisztrálva.

3.6.1.4 A HÍVÁSIRÁNYÍTÁS FUNKCIÓ BEÁLLÍTÁSA

A hívásátirányítás funkció kikapcsolásához nyissa meg a videó kaputelefon kezdőlapját a  gomb kétszeri megnyomásával, amikor a videó kaputelefon készenléti módban van.



Nyomja meg a  gombot a  ikon kiválasztásához, majd nyomja meg a  gombot.

A  ikon a  változik, és a hívásátirányítási funkció le lesz tiltva.

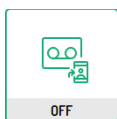
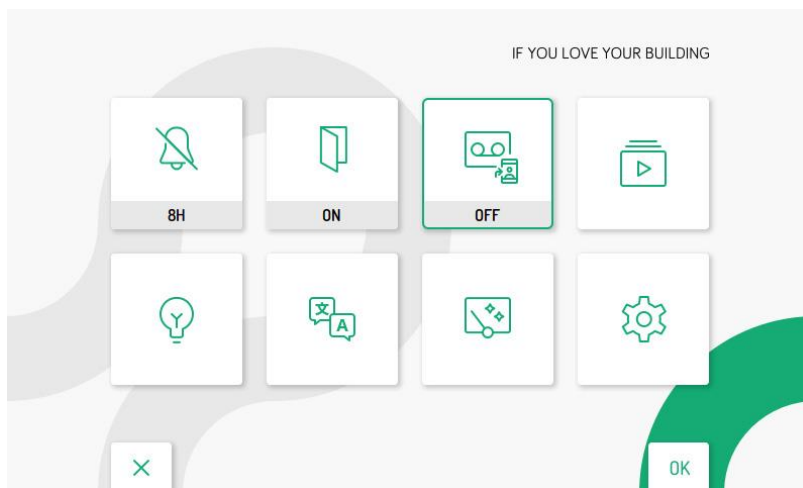



A  ikon többfunkciós, nem csak a hívásátírányítás funkció be- és kikapcsolását teszi lehetővé, hanem a videós kaputelefon üzenetrögzítő funkciót is (további részletekért lásd a 1760-16 Felhasználói kézikönyv „Videóüzenet aktiválás” című fejezetben).

3.6.1.5 INFORMÁCIÓK A CALLME ALKALMAZÁSRÓL

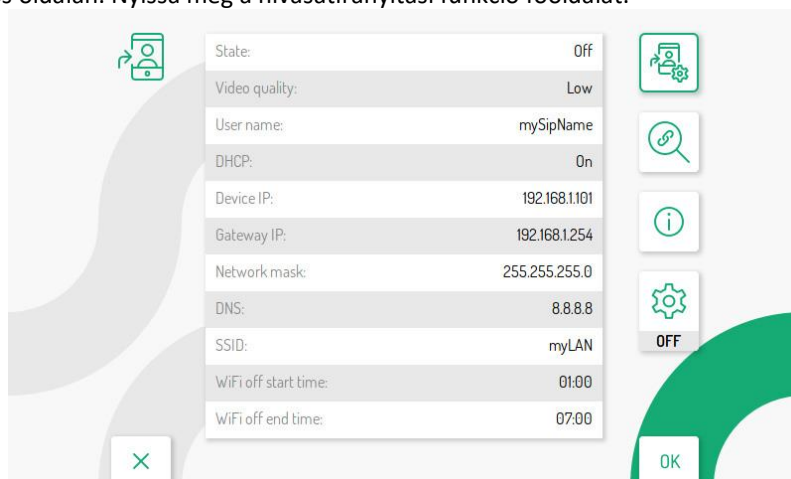
Az Urmet CallMe alkalmazással kapcsolatos további információkért olvassa be a QR-kódot a hívásátírányítási funkció információs oldalán. Nyissa meg a hívásátírányítási funkció főoldalát.



Nyomja meg a  gombot a  ikon kiválasztásához, majd nyomja meg a  gombot a megerősítéshez. A kijelzőn a következő képernyő látható:

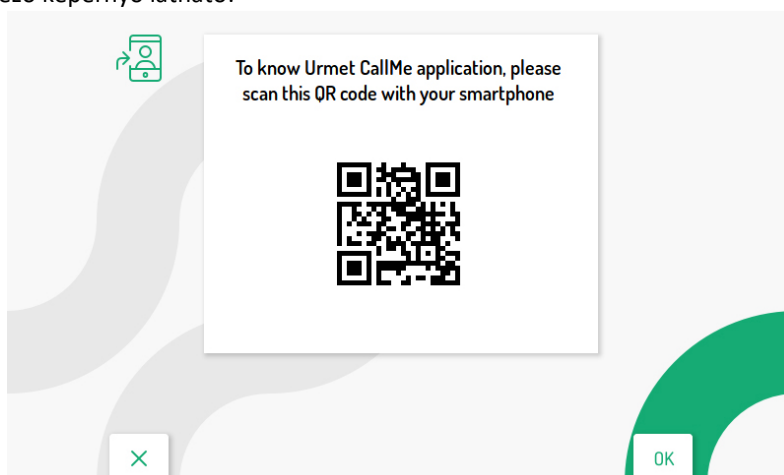

Okostelefon vagy táblagép segítségével olvassa be a videokaputelefon kijelzőjén megjelenő QR-kódot az Urmet CallMe alkalmazás weboldalának megjelenítéséhez.



3.6.1.6 KARBANTARTÁSI MÓD (CSAK TELEPÍTŐNEK)

A karbantartási mód lehetővé teszi a telepítő számára, hogy tesztelje a hívásokat a CallMe Set App alkalmazással a hívásátírányítási funkció konfigurálásához használt fiókkal. Ha a karbantartási mód aktív, a felhasználói fiókra irányuló hívások átmenetileg le lesznek tiltva.

A karbantartási mód lehetővé teszi a videokaputelefon firmware-ének frissítését a CallMe SetApp-on keresztül. Töltse le a CallMe Set alkalmazás konfigurációs füzetét, hogy végrehajtsa a firmware frissítési eljárást az alkalmazáson keresztül, vagy tekintse meg a fejezetet. Firmware frissítés az eljárás végrehajtásához Micro SD kártyán keresztül.

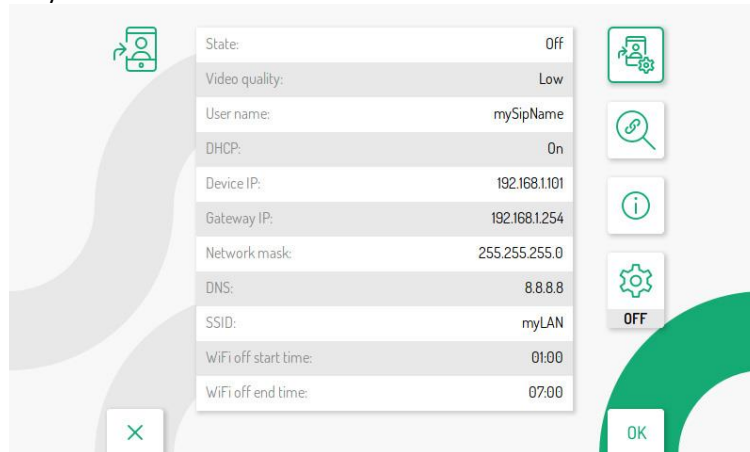
Nyissa meg a hívásátírányítási funkció főoldalát.



Nyomja meg a  gombot a  **OFF** ikon kiválasztásához, majd nyomja meg a  gombot a karbantartási mód engedélyezéséhez.

A karbantartási mód engedélyezése után az ikon a  **ON** állapotra vált.

A kezdőlapon a hívásátírányítási funkció állapotikonja a  módban jelenik meg, jelezve, hogy a karbantartási mód aktív.

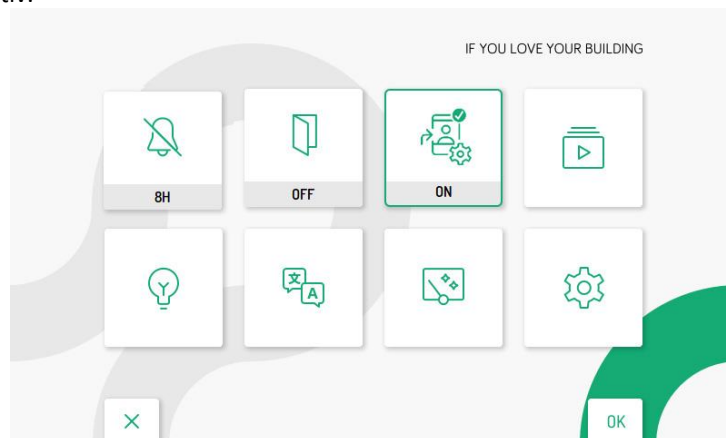

Karbantartási módban a hívásátírányítás funkció ikonjának állapota megegyezik az előző fejezetben leírtakkal (további információért lásd a [3.6.1.2 A HÍVÁSIRÁNYÍTÁSI FUNKCIÓ ÁLLAPOT-ÍKONJA](#) című bekezdését).

3.6.2 WiFi AKTIVÁLÁS (CSAK SLAVE)

A konfigurációs menüben válassza az „**Advanced settings**” menüpontot a Slave videó kaputelefon WiFi-jének konfigurálásához a lakásban.

FIGYELEM! A videokaputelefonhoz internet-hozzáférést biztosító routernek jelen kell lennie.

A WiFi aktiválás lehetővé teszi a hangutasítások használatát a videó kaputelefonon.

A következő képernyő lehetővé teszi a WiFi aktiválását, valamint a hálózati paraméterek megjelenítését.



Nyomja meg a  vagy  gombot a  ikon kiválasztásához, majd nyomja meg a  gombot a megerősítéshez.

Néhány másodperc múlva a videokaputelefon konfigurációs módba kapcsol, és a következő képernyő jelenik meg:





3.6.2.1 CSATLAKOZÁSI TESZT

A WiFi aktiválása után kapcsolati teszttel ellenőrizhető, hogy a WiFi és a csatlakozási paraméterek megfelelően működnek-e.

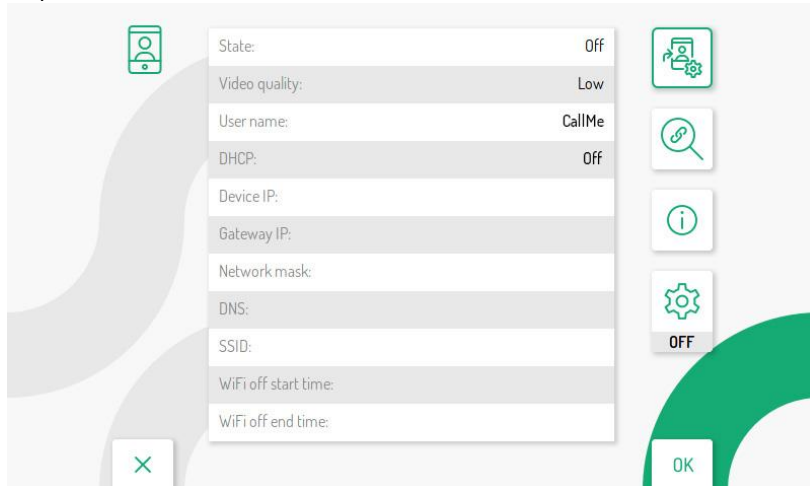
Nyissa meg a videokaputelefon haladó beállításainak főoldalát.



Nyomja meg a  gombot a  ikon kiválasztásához, majd nyomja meg az (X) gombot a megerősítéshez. Néhány másodperc múlva a kijelzőn a következő képernyő jelenik meg:

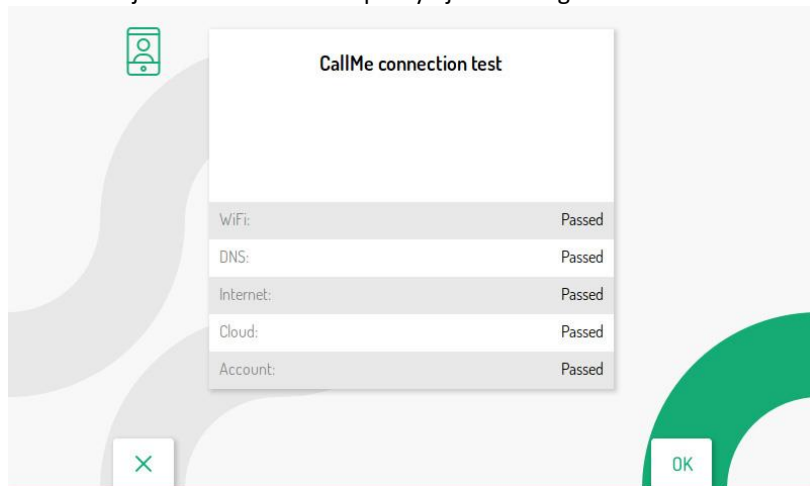

A teszt a következő paramétereket ellenőrzi:

- **WiFi:** diagnosztikai tesztet hajtanak végre az alapértelmezett átjárón
- **DNS:** diagnosztikai tesztet hajtanak végre a DNS-en
- **Internet:** diagnosztikai tesztet hajtanak végre a www.google.com webhelyen
- **Felhő:** diagnosztikai tesztet végeznek az Urmet Cloudon
- **Fiók:** ellenőrzi, hogy a CallMe alkalmazásban használt fiók megfelelően van-e regisztrálva.

3.7 HÍVÓGOMB HOZZÁADÁSA

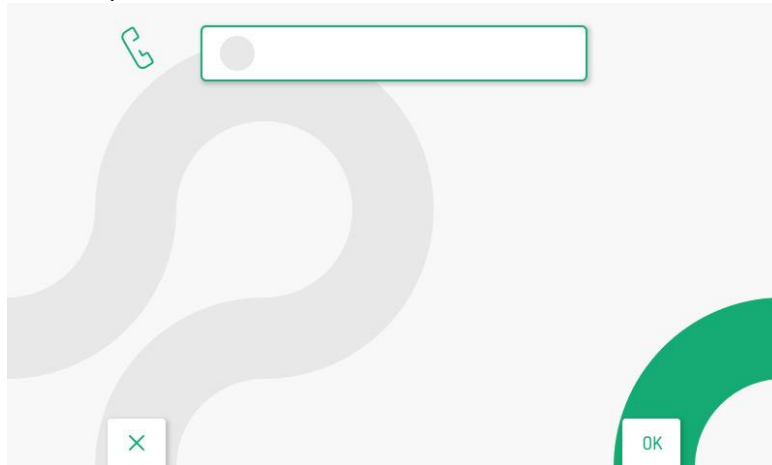

Válassza a konfigurációs menü „**Call button assignment**” menüpontját, hogy a telefonkönyvben lévő névjegyet a

 gombbal társítsa, így belső hívást kezdeményezhet a kiválasztott partnerrel anélkül, hogy hozzá kellene férnie a videokaputelefonkönyvhöz.



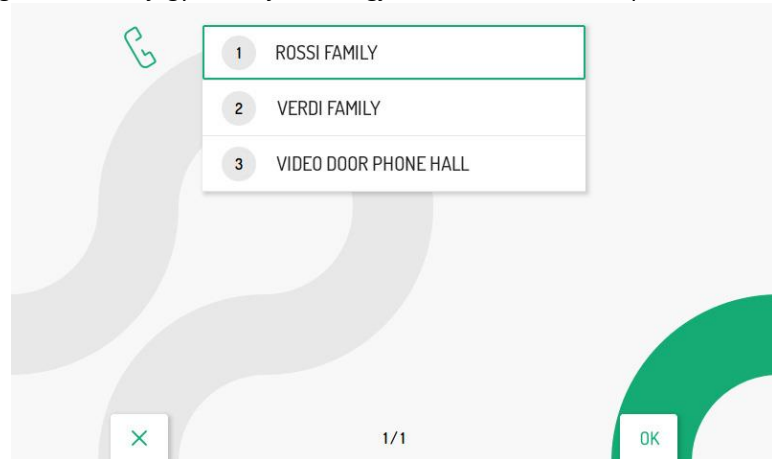

Nyomja meg a  gombot a névjegyek listájának megjelenítéséhez a videokaputelefonkönyvben.

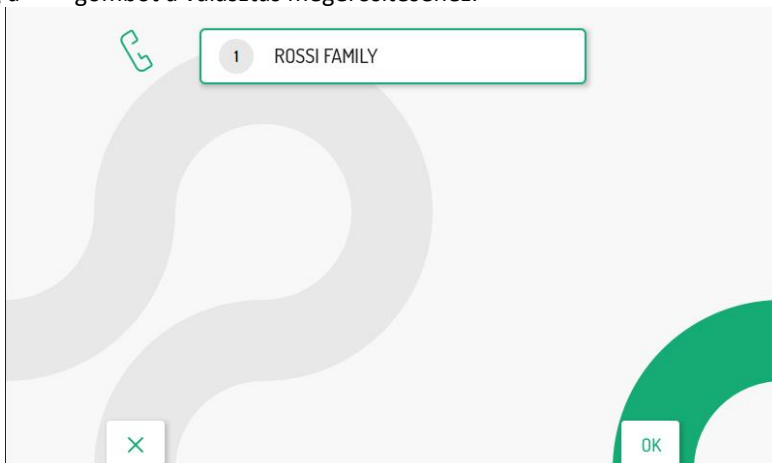

A  és  a gombok megnyomásával válassza ki a névjegyet, amelyet társítani szeretne a  -hoz.

Ezután nyomja meg a  gombot a választás megerősítéséhez.



A  -hoz tartozó kapcsolat a fent leírt eljárás megismétlésével módosítható.

A  gomb lehetővé teszi az oldalról való kilépést és a konfigurációs menübe való visszatérést.

3.8 AKTIVÁLÓ GOMB HOZZÁADÁSA



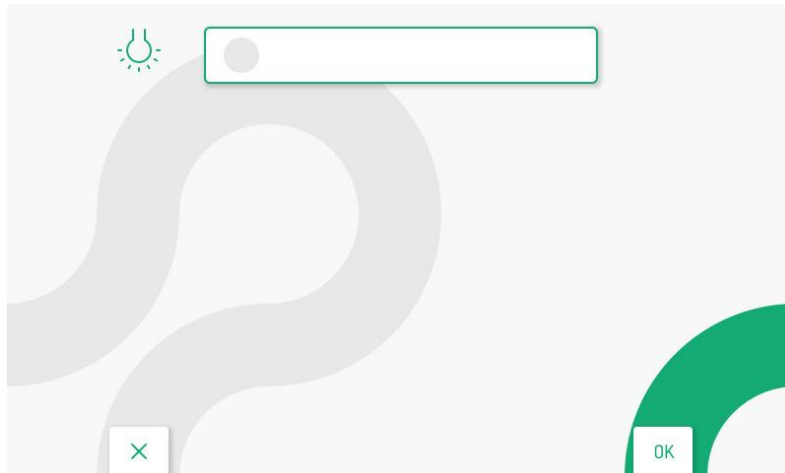

A konfigurációs menüben válassza ki az „**Activation button assignment**” elemet, hogy speciális funkciót

rendeljen a  gombhoz. Így lehetséges a kiválasztott funkció aktiválása anélkül, hogy hozzá kellene férnie a kezdőlapon található aktiválási listához.

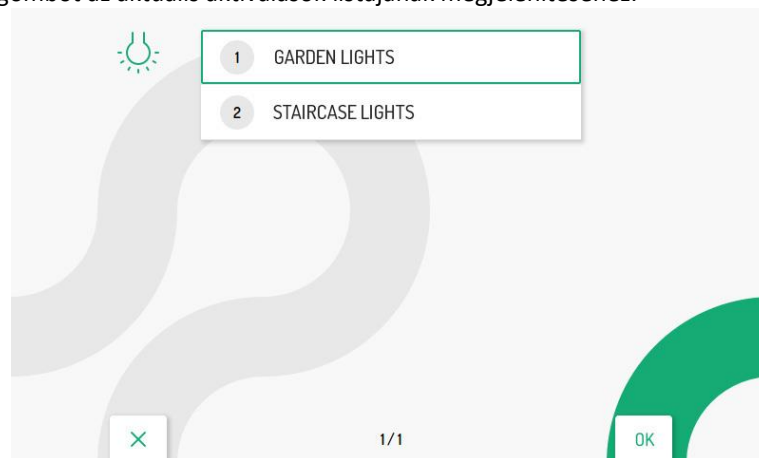

Nyomja meg a  gombot az aktuális aktiválások listájának megjelenítéséhez.



Nyomja meg a  és  gombokat, hogy kiválassza azt az aktiválást, amelyet társítani szeretne a  gombhoz. Ezután nyomja meg a  gombot a választás megerősítéséhez.

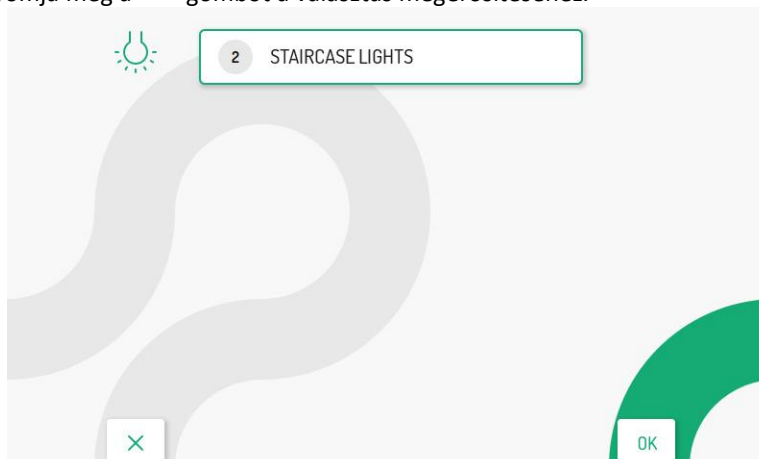



A fent leírt eljárás megismétlésével módosíthatja a speciális funkciógombhoz tartozó aktiválást.

A  gomb lehetővé teszi az oldalról való kilépést és a konfigurációs menübe való visszatérést.

3.9 YOKIS PARANCSON

A konfigurációs menüben válassza ki a „Yokis commands” elemet, hogy a következő funkciókat hajtsa végre a videó kaputelefon Yokis gombjain:

- importálja a Yokis távirányító konfigurációját;
- társítson egy Yokis parancsot az importált parancsok között a  és  billentyűkhöz;
- exportálja a Yokis parancsok konfigurációját a videokaputelefonon távirányítóra;
- rendeljen nevet a Yokis parancsokhoz;
- engedélyezze a funkciót hallássérültek számára a 8-as gombon.

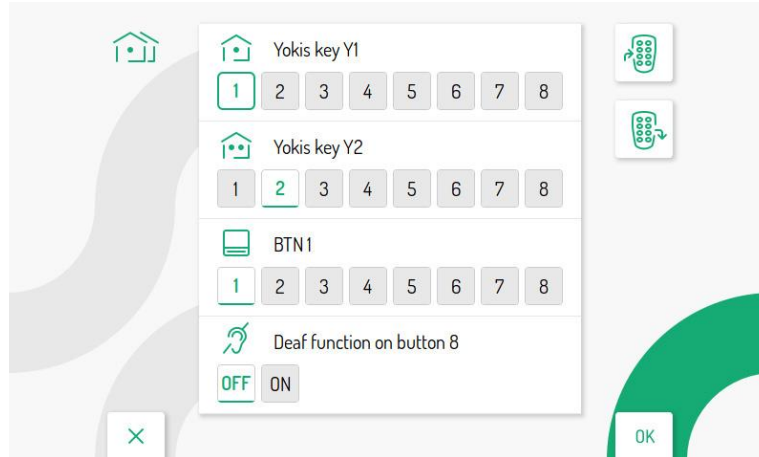





3.9.1 KONFIGURÁCIÓ IMPORTÁLÁSA TÁVIRÁNYÍTÓRÓL

FIGYELEM! A távirányítót, amelyről importálni kíván, korábban be kell állítani.

Az importálási eljárás törli a videó kaputelefon ÖSSZES 8 Yokis gombjának konfigurációját, de a hozzárendelt neveket nem.

A konfiguráció importálásához Yokis távirányítóról kövesse az alábbi lépéseket:

- Nyomja meg a , ,  és  gombokat a konfiguráció importálási ikonjának kiválasztásához.

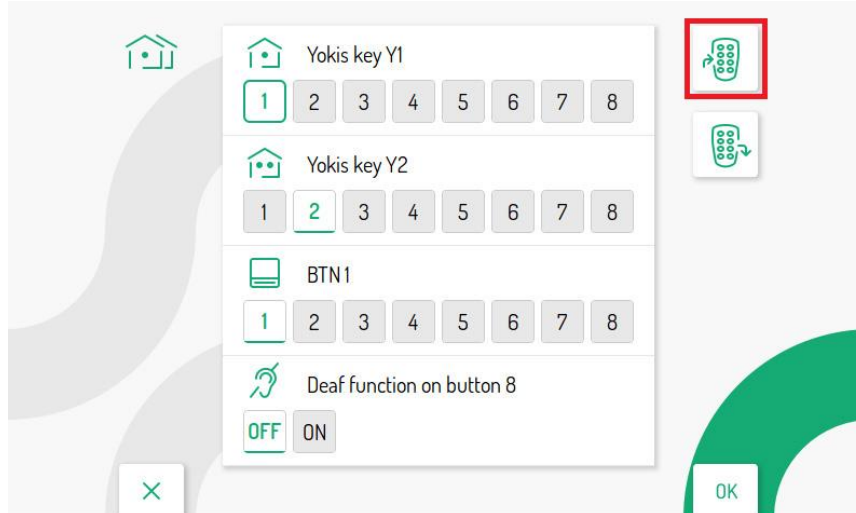

Nyomja meg a  gombot a megerősítéshez, a kijelzőn a következő képernyő jelenik meg:

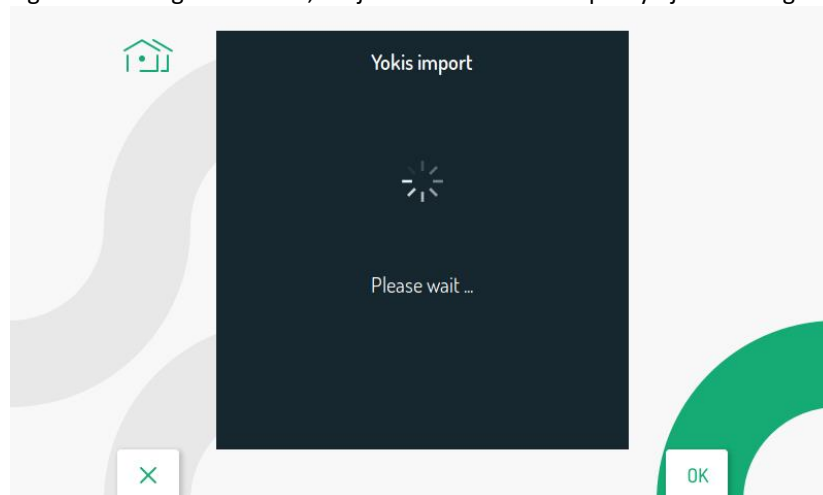

• Néhány másodperc múlva megjelenik a képernyő a távirányítóról történő konfigurációimportáláshoz követendő utasításokkal.

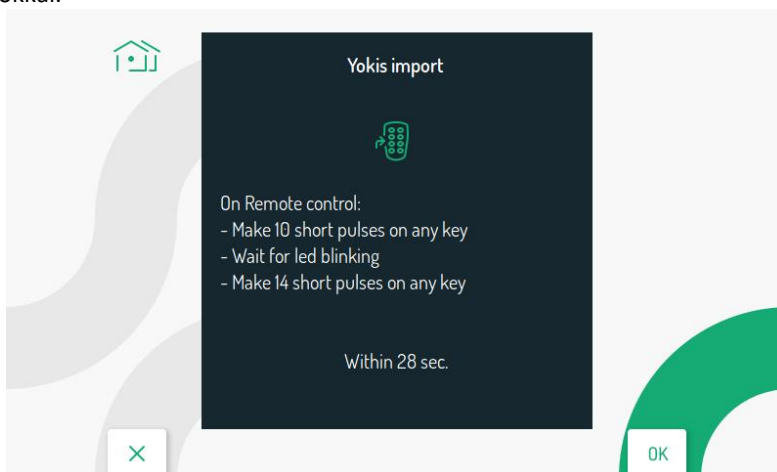

- A távirányítón nyomja meg 10-szer gyorsan bármelyik gombot.
- A távirányítón lévő LED villogni kezd.
- A távirányítón nyomja meg 14-szer gyorsan bármely gombot.
- Ha az importálás sikeres volt, a kijelzőn a következő képernyő jelenik meg:

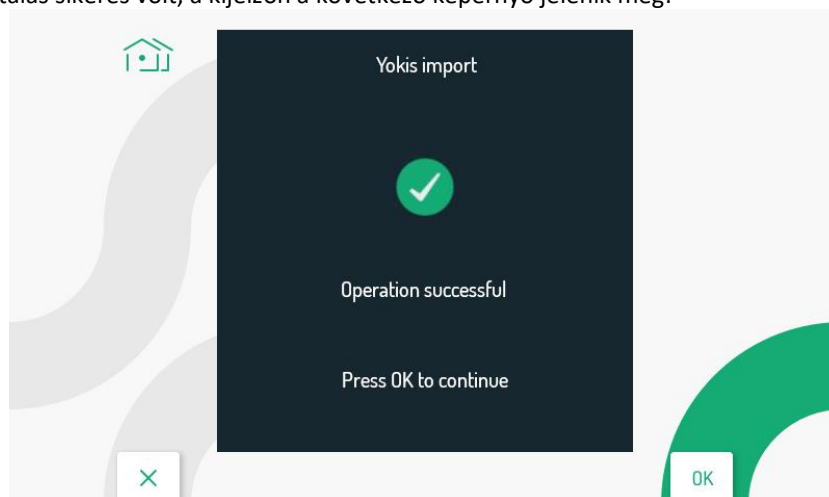

Ha az importálás nem sikerült, a kijelzőn a következő képernyő jelenik meg:

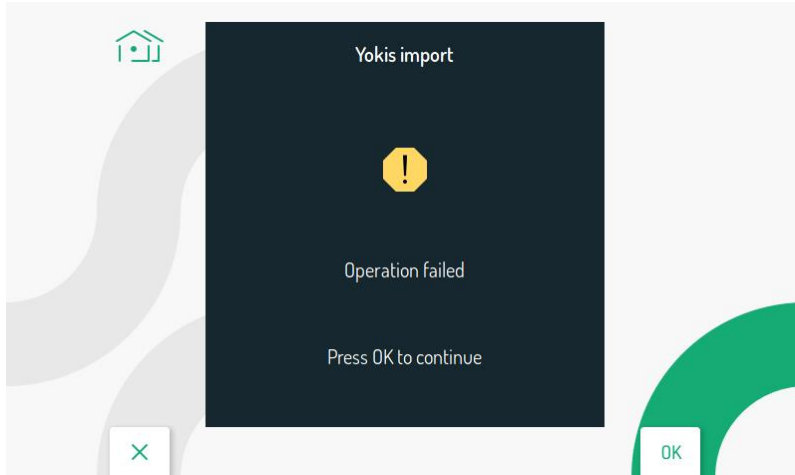



Ebben az esetben ismételje meg az eljárást, ügyelve a leírt lépések helyes végrehajtására.

- Nyomja meg a  gombot a folytatáshoz és a Yokis parancsmenübe való visszatéréshez.

3.9.2 KONFIGURÁCIÓ EXPORTÁLÁSA TÁVIRÁNYÍTÓRÓL

A konfiguráció exportálásához videó kaputelefonról Yokis távirányítóra kövesse az alábbi lépéseket:

- Nyomja meg a , ,  és  gombokat a konfiguráció exportálási ikonjának kiválasztásához .

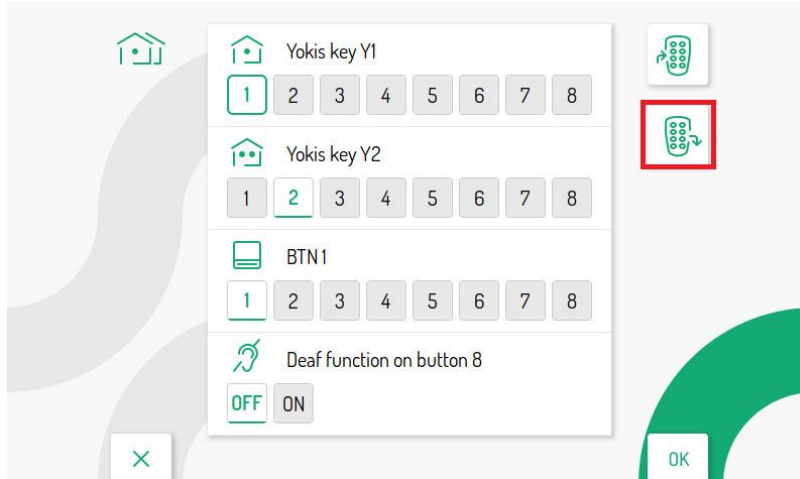

- Nyomja meg a  gombot a megerősítéshez, a kijelzőn a következő képernyő jelenik meg a konfigurációnak a videokaputelefonról történő exportálására vonatkozó utasításokkal:

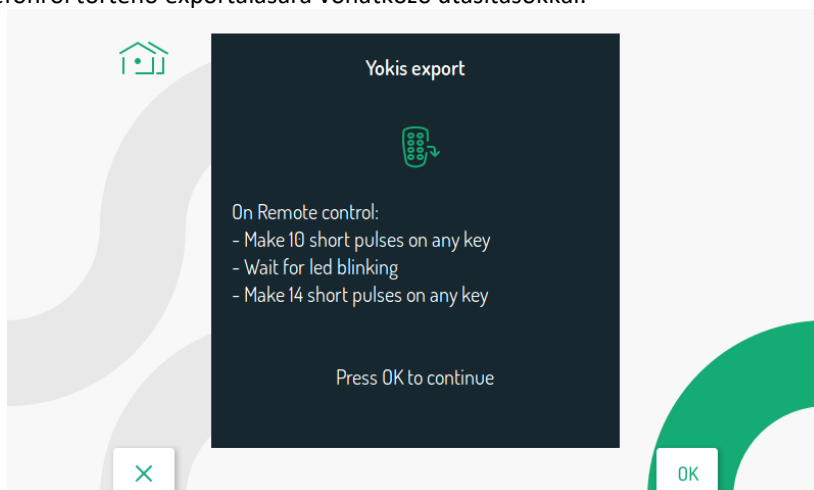

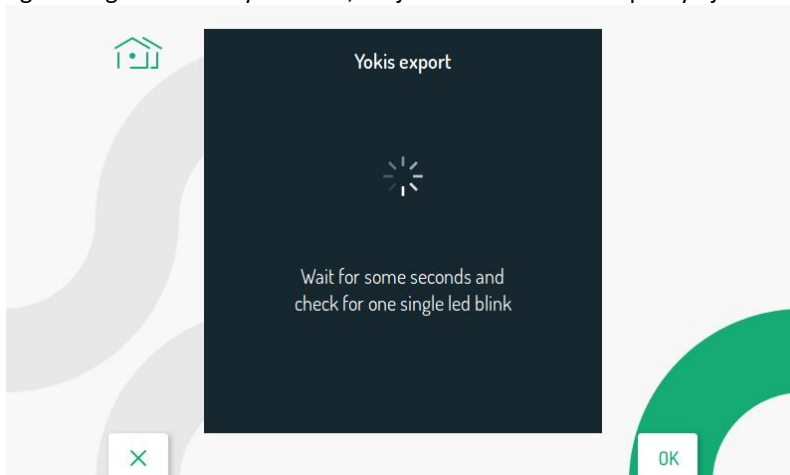

- A távirányítón nyomja meg 10-szer gyorsan bármelyik gombot.
- A távirányítón lévő LED villogni kezd.
- A távirányítón nyomja meg 14-szer gyorsan bármely gombot.
- Nyomja meg a  gombot a folytatáshoz, a kijelzőn a következő képernyő jelenik meg:





- Az exportálás befejeztével a kijelzőn megjelenik a Yokis parancsképernyő.
- Ellenőrizze a távirányítón, hogy az összes konfigurált gomb megfelelően működik-e.



3.9.3 YOKIS PARANCS HOZZÁADÁSA A ÉS AZ GOMBOKHOZ

Lehetőség van a távirányítóról importált Yokis parancsok valamelyikének hozzárendelésére a  és  billentyűkhöz, így a parancs a hozzárendelt billentyű közvetlen megnyomásával aktiválható anélkül, hogy be kellene kapcsolni a kijelzőt és be kellene lépni a Yokis aktiváló menüjébe.

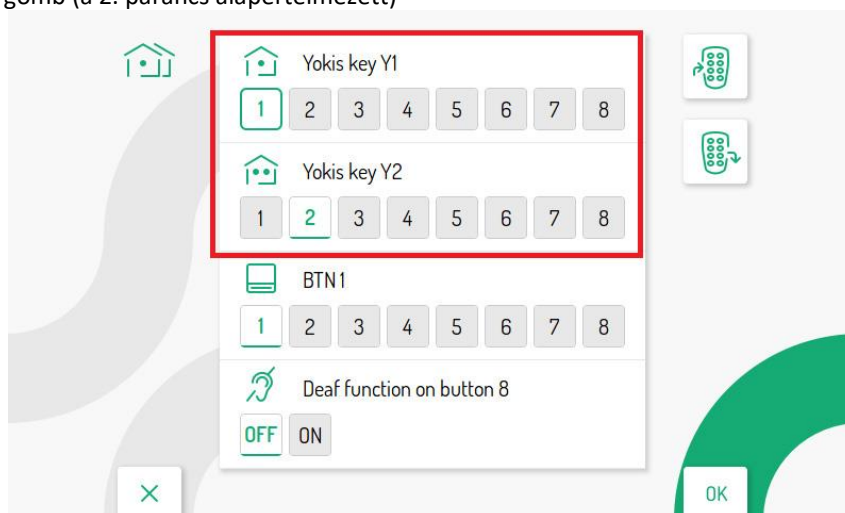

A Yokis parancsbeállítások oldalán nyomja meg a  és  billentyűket annak a Yokis gombnak a kiválasztásához, amelyhez parancsot kíván társítani:

-  Y1 gomb (az 1. parancs alapértelmezett)
-  Y2 gomb (a 2. parancs alapértelmezett)





A két gomb (Y1 vagy Y2) egyikének kiválasztása után nyomja meg a  ,  gombokat a gombhoz társítandó 8 parancs egyikének kiválasztásához. A kiválasztás után nyomja meg a  gombot a megerősítéshez.

3.9.4 NÉV HOZZÁADÁSA A YOKIS PARANCSSOKHOZ

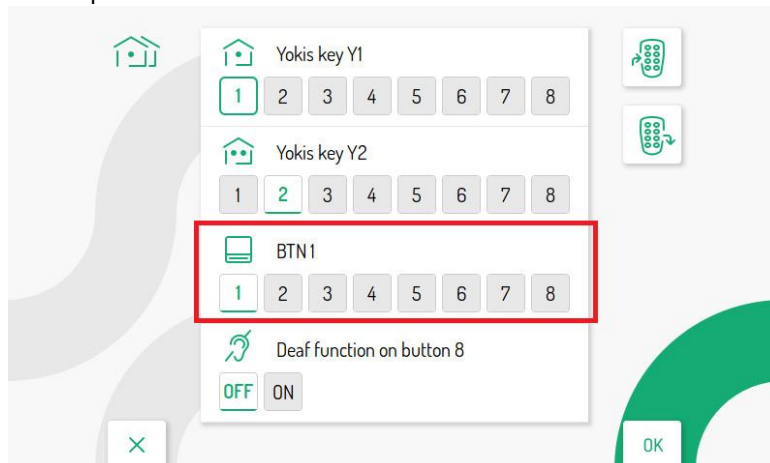



A videó kaputelefon Yokis parancsaihoz neveket lehet rendelni. A parancsbeállító oldalon nyomja meg a  és  gombokat a BTN1 paraméter kiválasztásához:



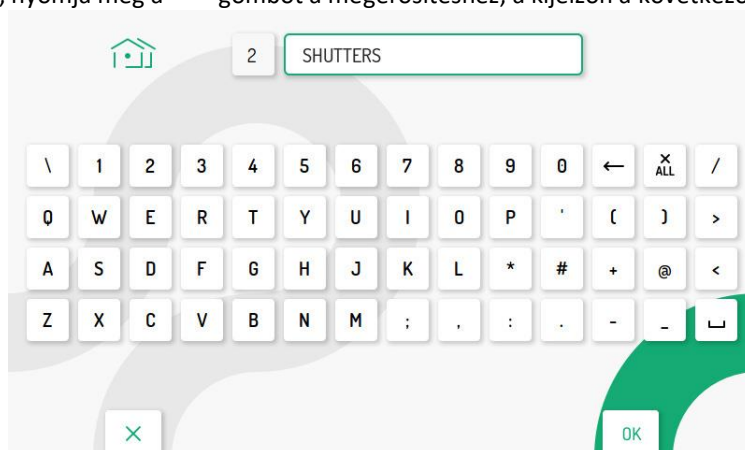

Ezután nyomja meg a ,  gombokat a 8 rendelkezésre álló parancs egyikének kiválasztásához, amelyhez nevet kíván rendelni.

Miután kiválasztotta, nyomja meg a  gombot a megerősítéshez; a kijelzőn a következő képernyő látható:



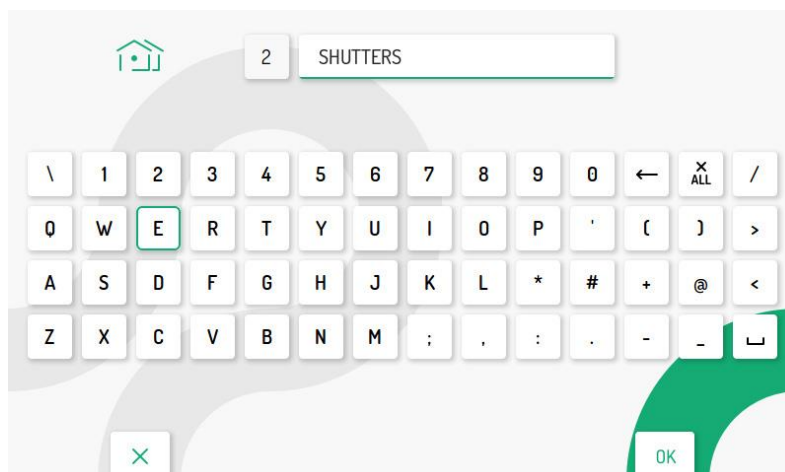

Nyomja meg a , ,  és  billentyűket a virtuális billentyűzet használatához, és adjon meg egy nevet a parancsnak. Az egyes beírni kívánt karakterek kiválasztásának megerősítéséhez .

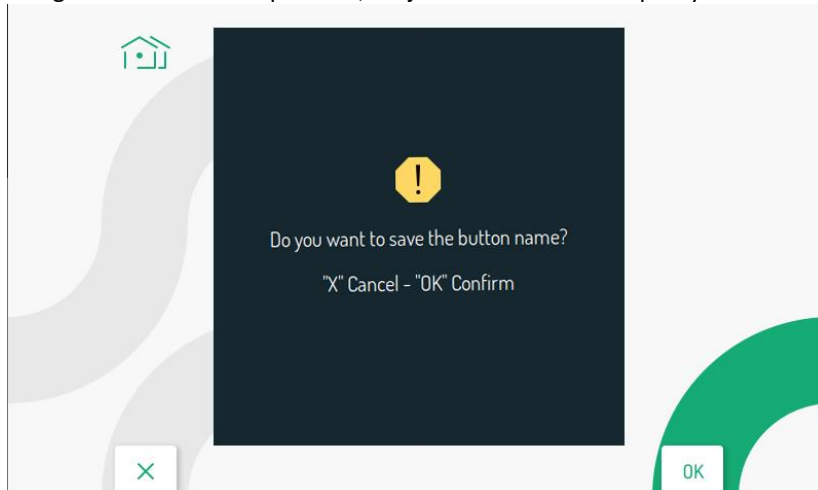

Nyomja meg a  gombot az oldal kilépéséhez; a kijelzőn a következő képernyő látható:



Nyomja meg a  gombot a név hozzárendelés mentéséhez a gombhoz.

Nyomja meg a  gombot a törléshez és a Yokis parancsok beállítási oldalára való visszatéréshez. A Yokis parancsmenübe való belépéssel (lásd a 1760-16 Felhasználói kézikönyv a „Yokis gombmenü” fejezetben) meg lehet jeleníteni a Yokis parancshoz korábban hozzárendelt nevet.

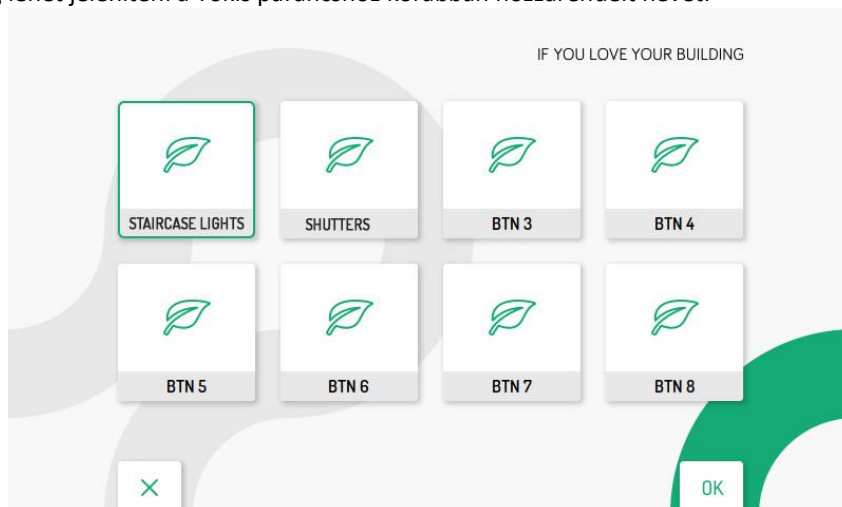

3.9.5 FUNKCIÓ HALLÁSSÉRÜLT SZÁMÁRA A 8-AS BILLENTYŰN



A videó kaputelefon siketek számára alkalmas funkcióval rendelkezik, amely lehetővé teszi, hogy a videó kaputelefon 8 Yokis kulcsa automatikusan aktiválódjon a vevőmodul reléjének átkapcsolásával (pl. villanykörte felvillanásával), amikor a videó kaputelefon hívást fogad ajtóegység, kapcsolótábla, másik videó kaputelefon (intercom).

FIGYELEM! A hallássérült funkció használatához a videós kaputelefonon egy Yokis 8 gombos távirányítóra és egy Yokis relémodulra (MTR2000ERP vagy MTR1300EBRP) van szükség.

Kövesse az alábbi lépéseket a funkció konfigurálásához és engedélyezéséhez:

Hozzon létre rádiókapcsolatot a 8 gombos távirányító és a relémodul között (további információért lásd a Yokis „Radio Quick Installation Guide” című dokumentumát, amely a www.yokis.com oldalon érhető el).

- A távirányító 8-as programgombja „villogó üzemmódban” (a részleteket lásd a termékhez mellékelt füzetben).
- Oldja fel a vevőmodul zárolását, és konfigurálja a „villogó üzemmódot” (a részleteket lásd a termékhez mellékelt füzetben).
- Ezután importálja a konfigurációt a távirányítóról a videokaputelefonra, hogy közvetlenül vezérelhesse a vevőmodult (a konfiguráció távirányítóról történő importálásához lásd a „3.9.1. Konfiguráció importálása a távirányítóról” című részt).

- A videokaputelefonon nyissa meg a Yokis parancsoldalt a beállítási menüben. Nyomja meg a  gombot a Hallássérültek funkció négyzetének kiválasztásához a 8-as gombon. Ezután nyomja meg a  gombot az ON mező kiválasztásához.
- Nyomja meg a  gombot a funkció engedélyezéséhez.

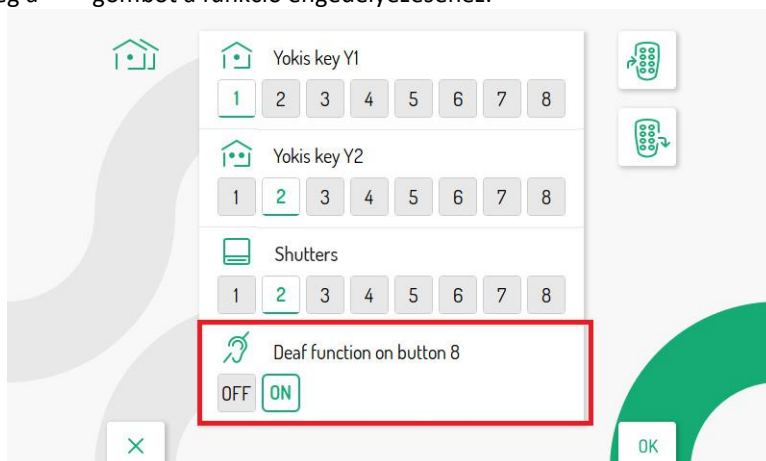

3.10 VIDEÓÜZENETEK EXPORTÁLÁSA (CSAK MASTER)

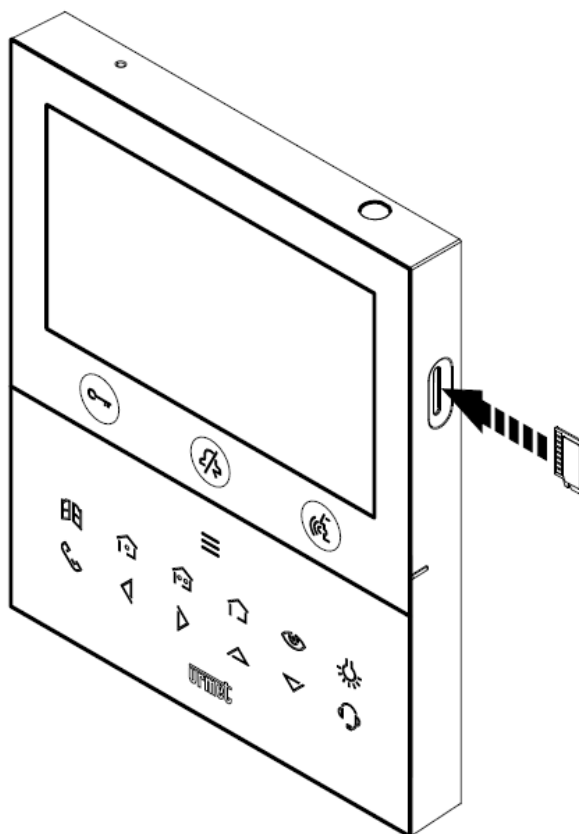

Ha egy videóüzenet különösen fontos, akkor azt microSD típusú memóriakártya segítségével exportálhatja a videó kaputelefonról.

Helyezze be a microSD kártyát a megfelelő nyílásba.



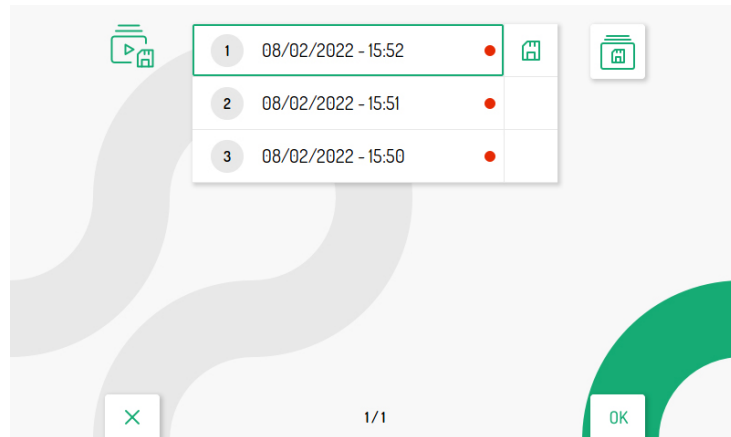

A konfigurációs menüben válassza ki a „**Video Messages Export**” elemet; a kijelzőn megjelenik egy képernyő az összes rögzített videóüzenettel.



Nyomja meg a  és  gombokat a videoklip kiválasztásához, majd nyomja meg a  gombot a megtekintés megkezdéséhez.

 Minden mentett videoklip megmutatja a felvétel dátumát és időpontját. A jobb oldalon lévő piros pont azt jelzi, hogy a videoklipet még nem nézték meg.

A  gomb megnyomásával a  ikon kiválasztható a kiválasztott videoklip exportálásához. Nyomja meg a  gombot a választás megerősítéséhez; a következő képernyő jelenik meg a kijelzőn:

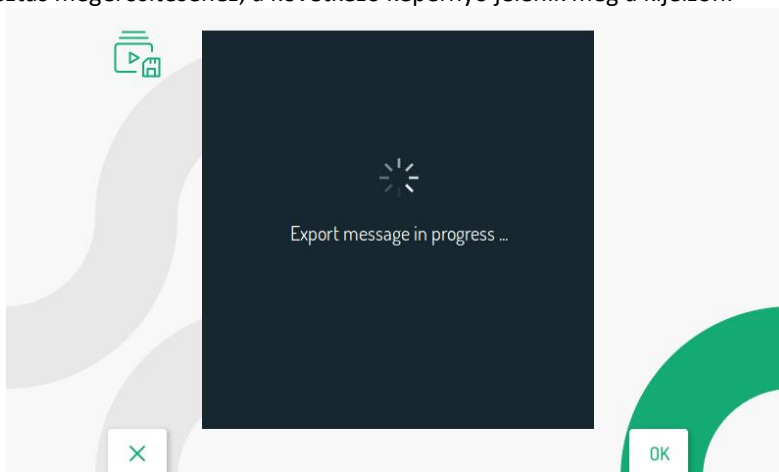

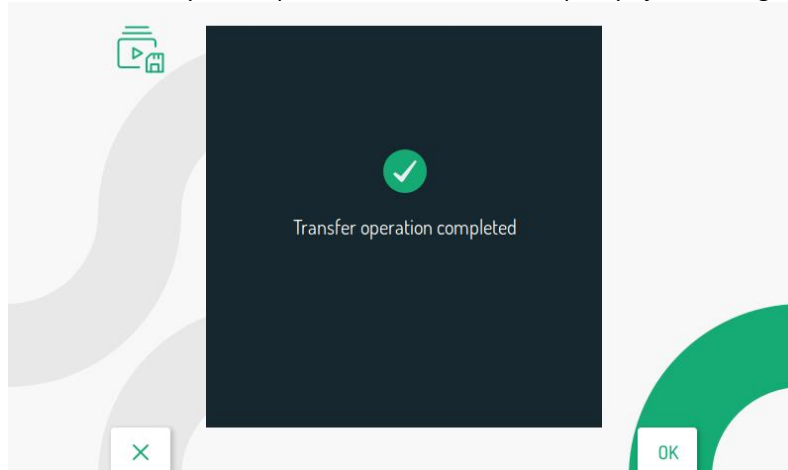

Ha az exportálás sikeres volt, néhány másodperc múlva a következő képernyő jelenik meg:

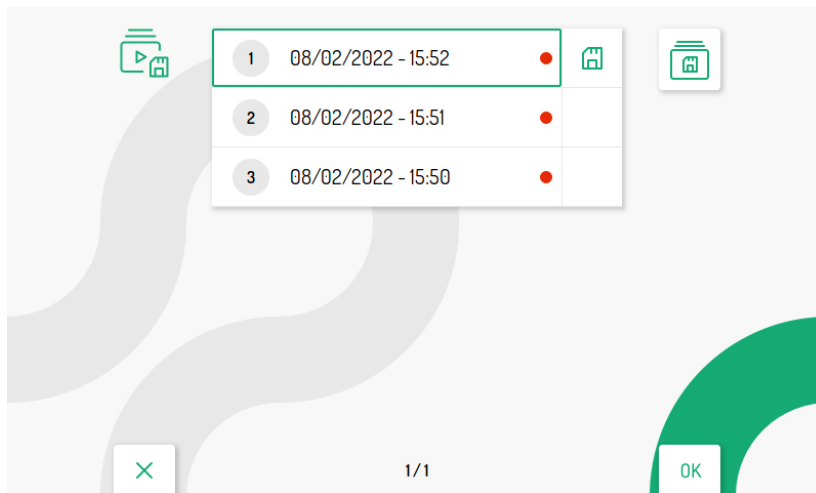

Nyomja meg a  gombot, hogy visszatérjen a videóüzenet exportálási oldalára.



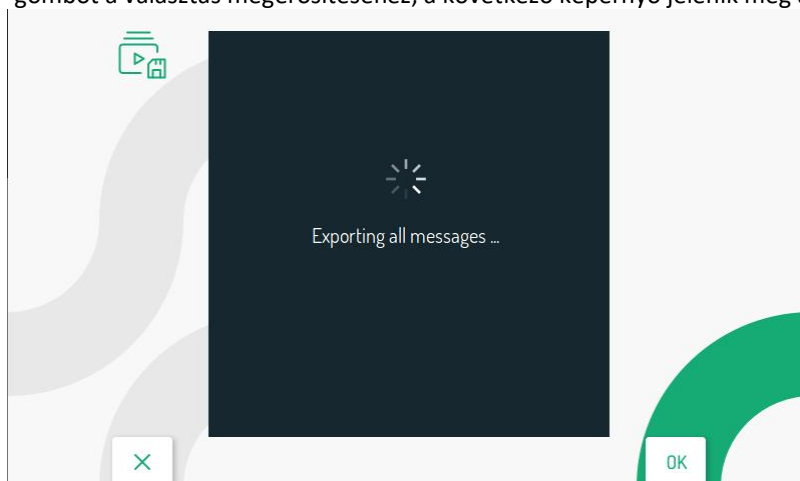

A  gomb kétszeri megnyomásával a  ikon kiválasztható az összes jelenlévő videoklip exportálásához.

Nyomja meg a  gombot a választás megerősítéséhez; a következő képernyő jelenik meg a kijelzőn:

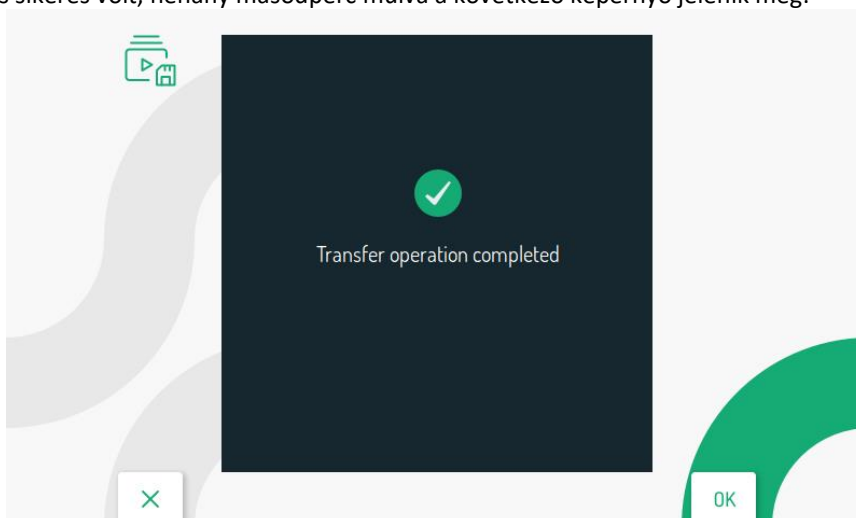

Ha az exportálás sikeres volt, néhány másodperc múlva a következő képernyő jelenik meg:



Nyomja meg a  gombot, hogy visszatérjen a videóüzenet exportálási oldalára.

3.11 AUTOMATIKUS AJTÓNYITÁS IDŐZÍTÉS (Ütemezés)

FIGYELEM! Ez a funkció csak akkor érhető el, ha a videokaputelefon Helyi tápellátás vagy Alacsony emelkedés blokk üzemmódban van konfigurálva.

A következő paraméter lehetővé teszi az automatikus ajtónyitó funkció programozását a hét különböző napjaira.

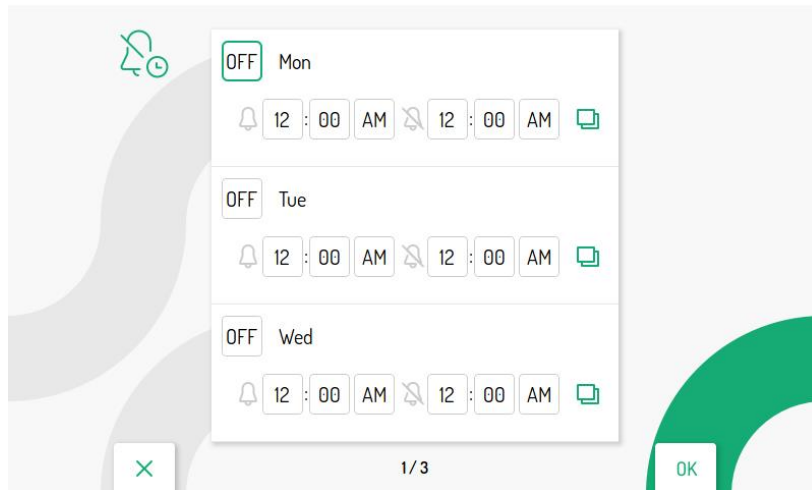

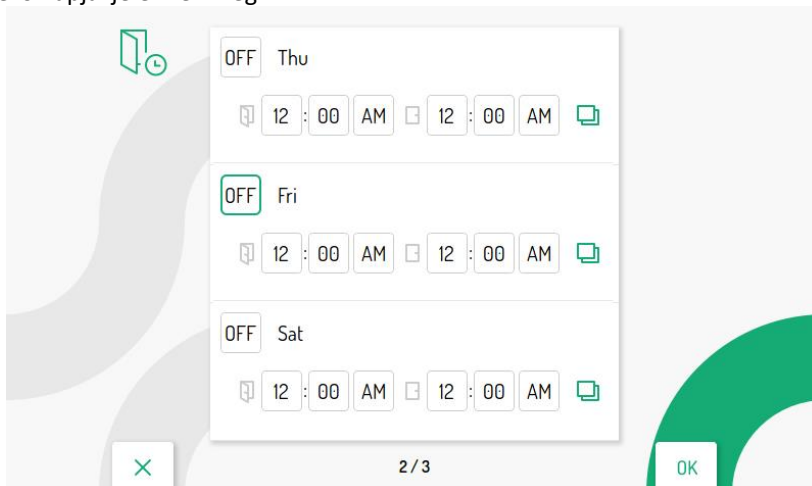

A ▾ és ▴ gombokkal válassza ki azt a napot, amelyen be szeretné állítani az automatikus ajtónyitót.

A képernyőn az utolsó nap kiválasztása után a ▾ gomb megnyomásával átválthat a következő képernyőre, ahol a hét következő napjai jelennek meg.



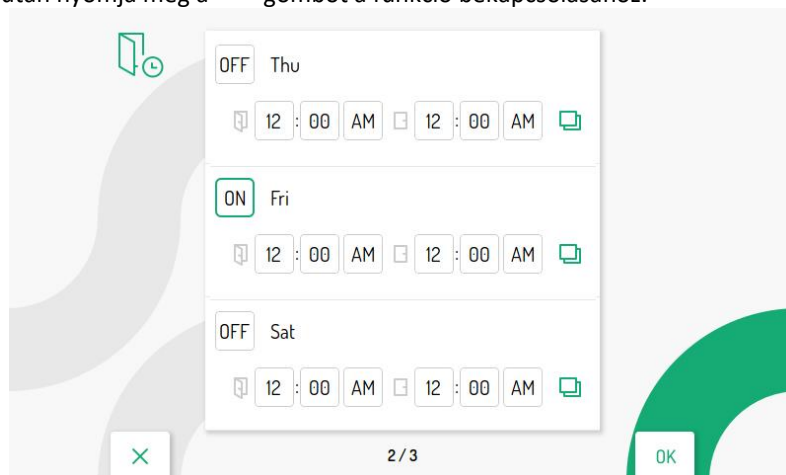

A nap kiválasztása után nyomja meg a 🔊 gombot a funkció bekapcsolásához.



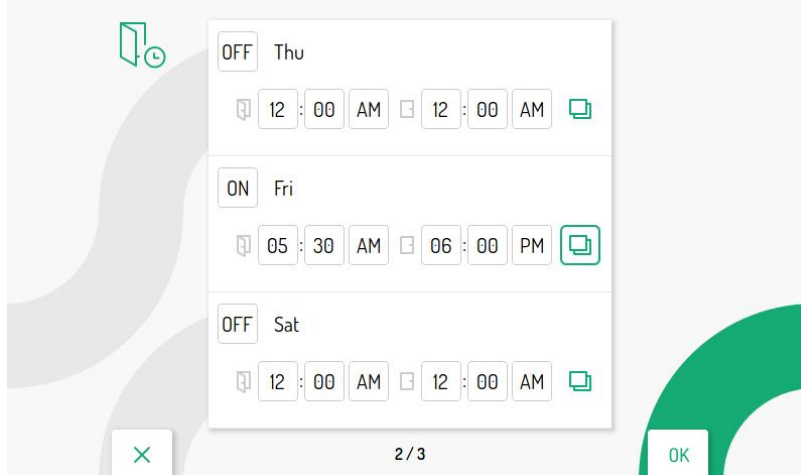

A  gomb segítségével görgethet és kiválaszthatja a különböző paramétereket a funkció engedélyezéséhez:

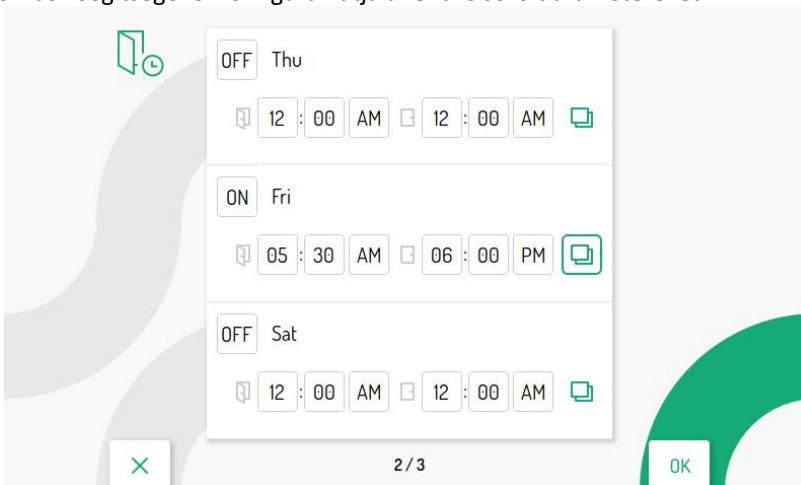

- Óra, perc és a funkció kezdési időpontjának meghatározása (piros doboz)
- Óra, perc és a funkció befejezési idejének meghatározása (kék doboz)

A  és  gombok segítségével konfigurálhatja a fent felsorolt paramétereket.



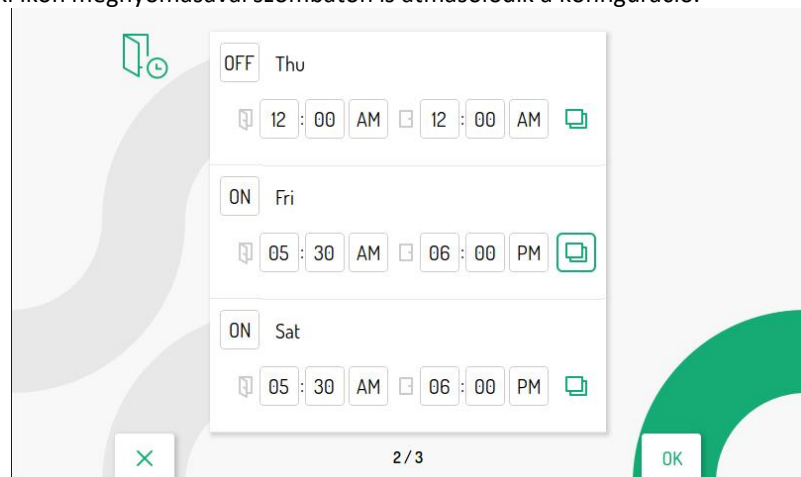

A kiválasztott naphoz tartozó  ikon lehetővé teszi a konfiguráció másolását és alkalmazását a következő napra, pl. a pénteki ikon megnyomásával szombaton is átmásolódik a konfiguráció.

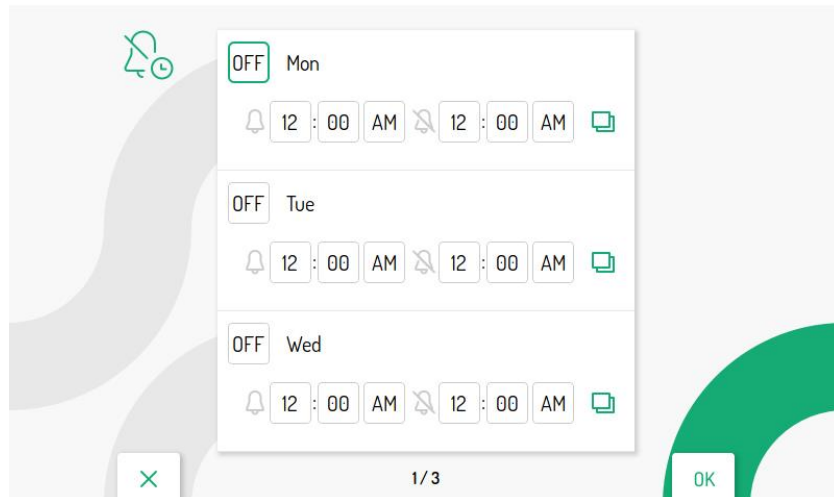

3.12 NÉMÍTÁSI CSENGÉS IDŐZÍTÉSE (Ütemezés)

A következő paraméter lehetővé teszi a csengetés némítási időzítési funkciójának programozását a hét különböző napjaira.



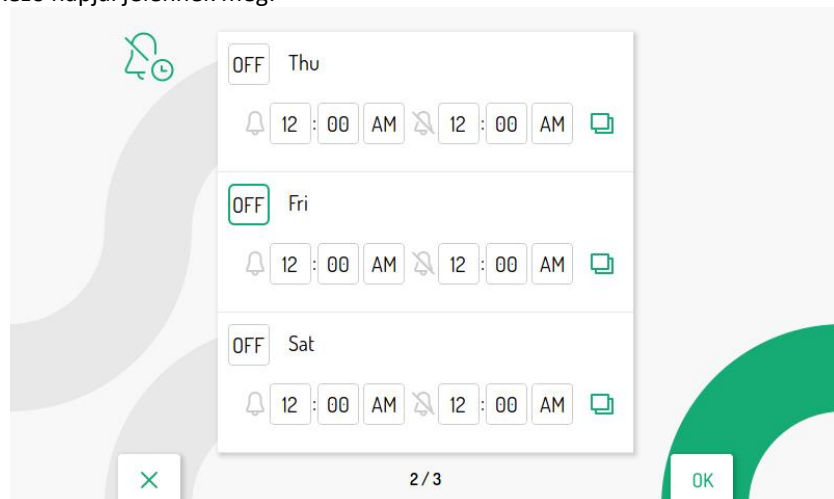

A  és  gombokkal válassza ki azt a napot, amelyen be szeretné állítani a csengetési időzítést.

A képernyőn az utolsó nap kiválasztása után a  gomb megnyomásával átválthat a következő képernyőre, ahol a hét következő napjai jelennek meg.



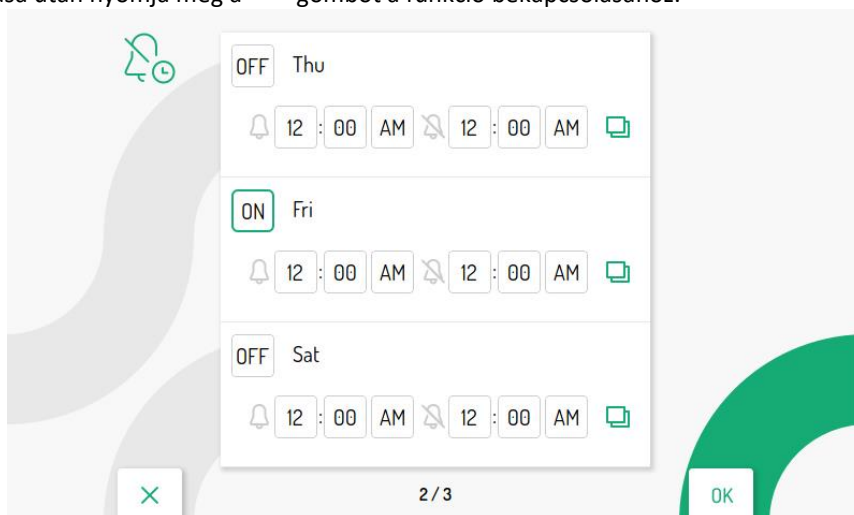

A nap kiválasztása után nyomja meg a  gombot a funkció bekapcsolásához.



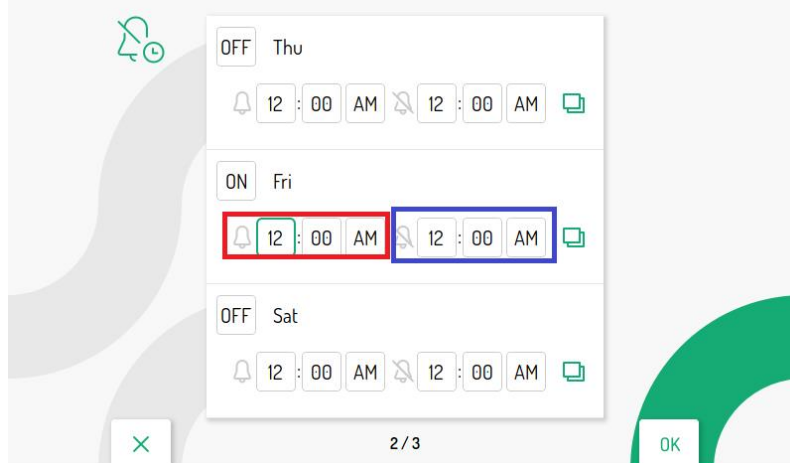

A  gomb segítségével görgethet és kiválaszthatja a különböző paramétereket a funkció engedélyezéséhez:

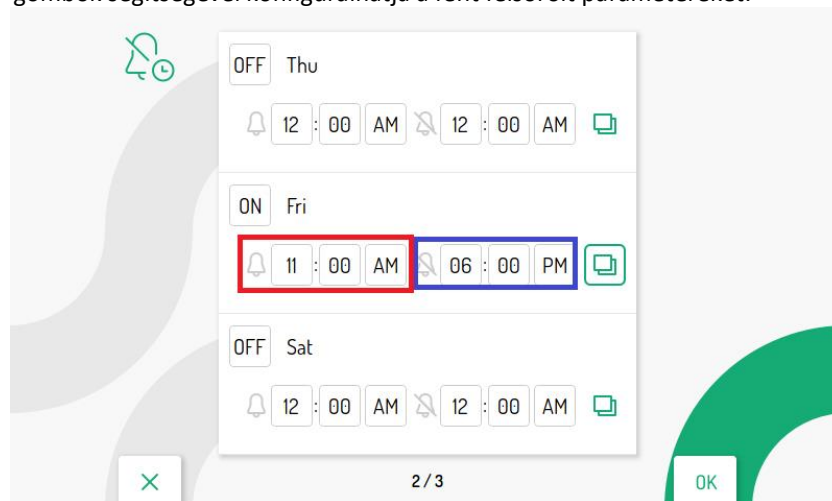

- Óra, perc és a funkció kezdési időpontjának meghatározása (piros doboz)
- Óra, perc és a funkció befejezési idejének meghatározása (kék doboz)

A  és  gombok segítségével konfigurálhatja a fent felsorolt paramétereket.



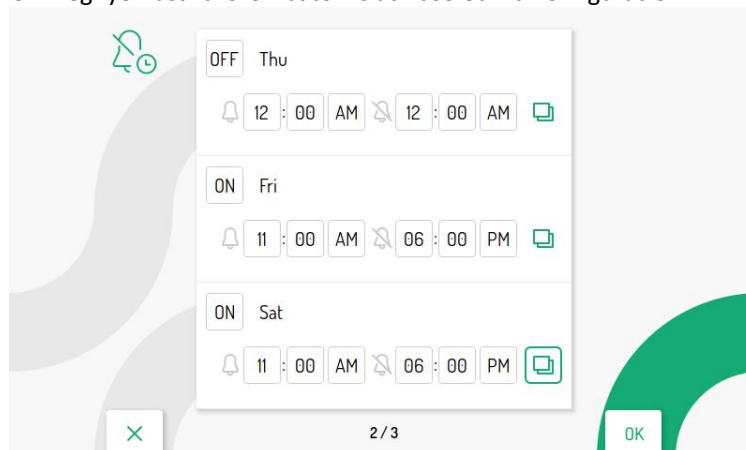

A kiválasztott naphoz tartozó  ikon lehetővé teszi a konfiguráció másolását és alkalmazását a következő napra, pl. a pénteki ikon megnyomásával szombaton is átmásolódik a konfiguráció.

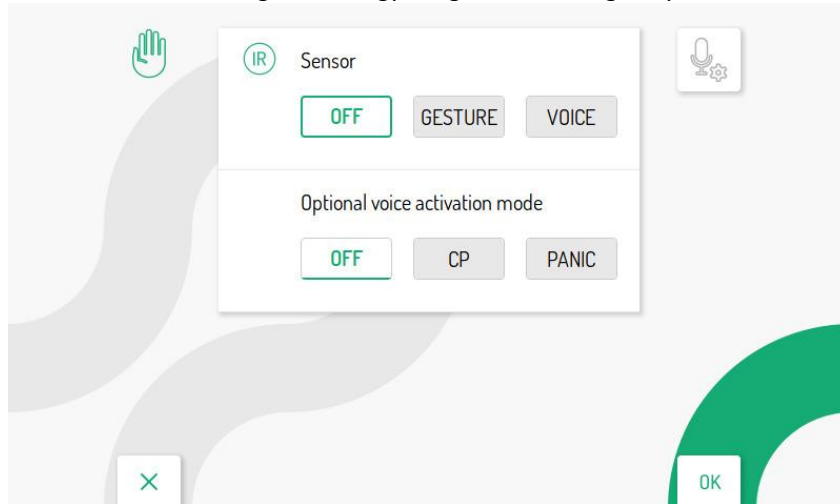

3.13 Érintésmentes műveletek

A következő paraméter lehetővé teszi a gesztus- vagy hangutasítások engedélyezését a videokaputelefonon.



Nyomja meg a  gombot az üzemmód kiválasztásához.

- **OFF:** a kézmozdulatok és a hangutasítások letiltva.
- **GESTURE:** lehetővé teszi a gesztusparancsok használatát.
- **VOICE:** lehetővé teszi a hangutasítások használatát.

Ezután nyomja meg a  gombot a funkció engedélyezéséhez.

FIGYELEM! A hangutasítások használatához a Master videokaputelefonon a következők szükségesek:



- a videokaputelefon Helyi tápegység módban van konfigurálva;
- a hívásátírányítás funkció be van állítva a videokaputelefonon.

A hangutasítások Slave videó kaputelefonon való használatához, ha van ilyen, be kell állítani a WiFi-t az eszközön.

További információkért lásd a fejezetet. "**3.6. Haladó beállítások**".

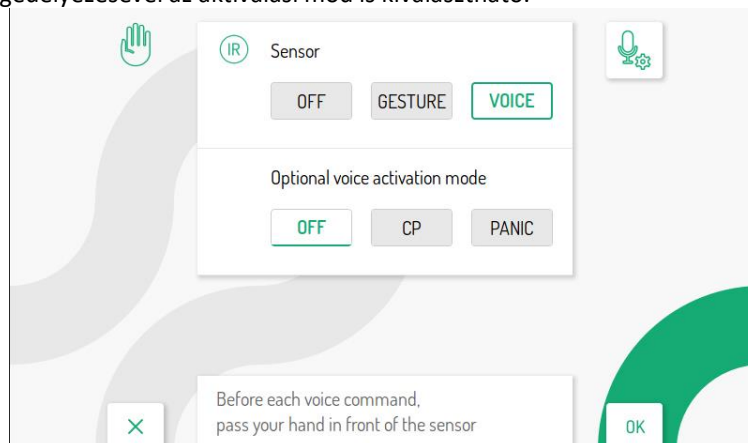
A hangutasítások engedélyezésével az aktiválási mód is kiválasztható.



Nyomja meg a  gombot, hogy átváltson az „**Optional voice activation mode**” (Opcionális hangvezérlési mód) szakaszra, majd nyomja meg a  gombot a hangutasítás-aktiválási mód kiválasztásához.

- **OFF:** hangutasítás aktiválása a kéz infravörös érzékelő előtt történő elhúzásával.
- **CP:** hangutasítás aktiválása a videokaputelefon CP csatlakozóihoz csatlakoztatott gomb megnyomásával.

FIGYELEM! A hangutasítások engedélyezése a CP terminálokhoz csatlakoztatott gomb megnyomásával azt jelenti, hogy az emeletre érkező hívások többé nem fogadhatók.

- **PÁNİK:** hangutasítás aktiválása a videó kaputelefon PANIC csatlakozóihoz csatlakoztatott gomb megnyomásával.

FIGYELEM! Ha engedélyezi a hangutasítás aktiválását a PANIC terminálokhoz csatlakoztatott gomb megnyomásával, a pánikriasztás a gomb megnyomásával többé nem küldhető el.



A  ikon lehetővé teszi a videó kaputelefon funkcióit aktiváló hangutasítások testreszabását.

A „VOICE” használati mód kiválasztásával elérhetővé válik az ikon.

A kézmozdulat- vagy hangutasítások használatáról és beállításairól további információkért olvassa el a gesztusparancsok használatához vagy a hangutasítások használatához tartozó leírást.

3.14 RENDSZERINFORMÁCIÓK

A következő képernyőn megtekintheti a videó kaputelefonra vonatkozó információkat.

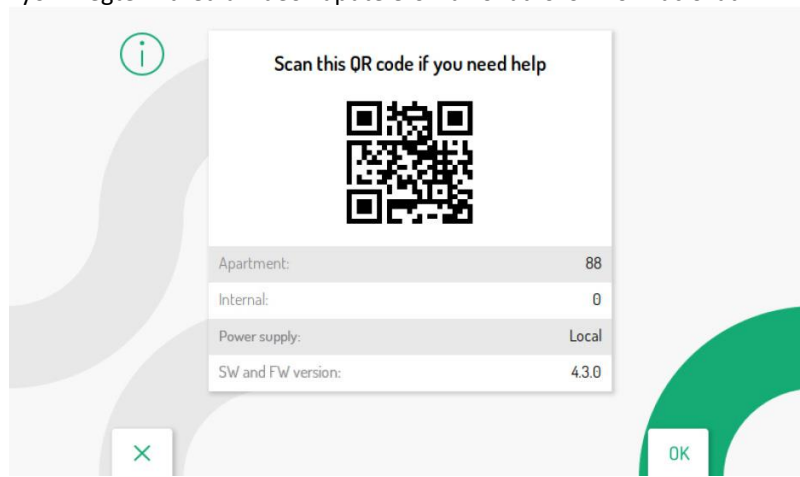



Olvassa be a QR-kódot, hogy hozzáférjen a videó kaputelefon terméklapjához az Urmet webhelyen.

- **Apartment:** a lakás számát jeleníti meg az oszlopban.
- **Internal:** a lakás beltéri állomás számát jeleníti meg.
- **Power supply:** a videokaputelefon konfigurációs módját jeleníti meg. (megtáplálási mód)
- **SW and FW version:** megjeleníti a videó kaputelefon mikrovezérlőinek szoftver- és firmware verzióját.

3.15 GYÁRI BEÁLLÍTÁSOK VISSZAÁLLÍTÁSA

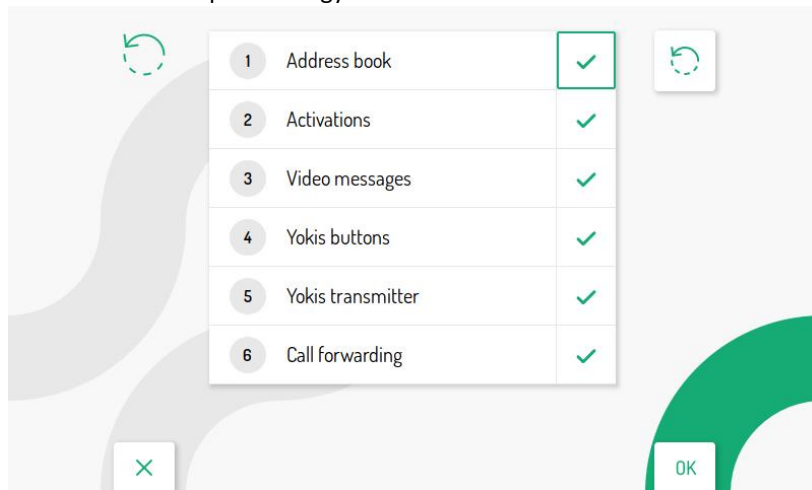
Ez a funkció lehetővé teszi a videó kaputelefon gyári beállításainak visszaállítását.





Nyomja meg a  és  gombokat, hogy kiválassza, mely videokaputelefon paramétereket szeretné visszaállítani a gyári értékekre.

A kiválasztás után nyomja meg a  gombot a gyári adatokra való visszaállítás paraméterének

engedélyezéséhez vagy letiltásához. Az engedélyezést a paraméter neve melletti  ikon jelenléte igazolja.

 Alapértelmezés szerint az összes videó kaputelefon paraméter engedélyezve van a gyári adatok visszaállításához.

Nyomja meg a  gombot a  ikon kiválasztásához, majd nyomja meg a  gombot a gyári adatok visszaállításához.

A kijelző a következő képernyőoldalt mutatja:

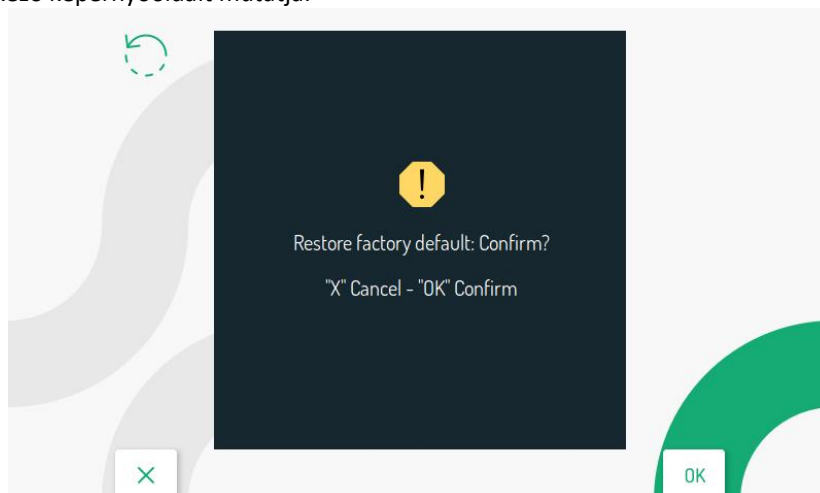

Nyomja meg a  gombot a gyári adatok visszaállításának megerősítéséhez.

Nyomja meg a  gombot az elvetéshez és az előző oldalra való visszatéréshez

3.16 FIRMWARE FRISSÍTÉS

A következő funkció lehetővé teszi a videó kaputelefon firmware-ének frissítését SD-kártya használatával. A frissítési fájlt be kell tölteni az SD memóriakártyára.

FIGYELEM! A Helyi energiahasználat módban konfigurált videó kaputelefonokon célszerű a frissítést az SD kártyán keresztül végrehajtani. Ha a videó kaputelefon más módban van konfigurálva, győződjön meg arról, hogy a felszálló oszlopban lévő többi videó kaputelefon nincs használatban a frissítési eljárás végéig, és ne kezdeményezzen hívást a hívóállomásról.



A firmware-frissítés a CallMe Set alkalmazással is elvégezhető (lásd a 3.6.1.6. Karbantartási mód című fejezetet).

A firmware frissítéséhez kövesse az alábbi eljárást:

1. Töltse le a videó kaputelefon frissítési fájlját a www.urmet.com weboldalról.
2. A letöltés befejezése után csomagolja ki a letöltött .zip fájlt.
3. A fájl kicsomagolásával egy **new .zip fájl** jelenik meg a következő szöveggel:

1760.16_vx.y.z-w_fup.zip

(*) A vx.y.z-w a videó kaputelefon FW verziója.

FIGYELEM! Ne csomagolja ki a 1760.16_vx.y.z-w_fup.zip fájlt

4. Töltse be a frissítési fájlt az SD-kártyára.
5. Helyezze be az SD-kártyát a videokaputelefon jobb oldalán található megfelelő nyílásba.
6. Egy hegyes eszközzel nyomja meg az újraindító gombot a videokaputelefon jobb alsó részén található lyukban.
7. A videokaputelefon elindítja a frissítési folyamatot, és a következő képernyő jelenik meg:

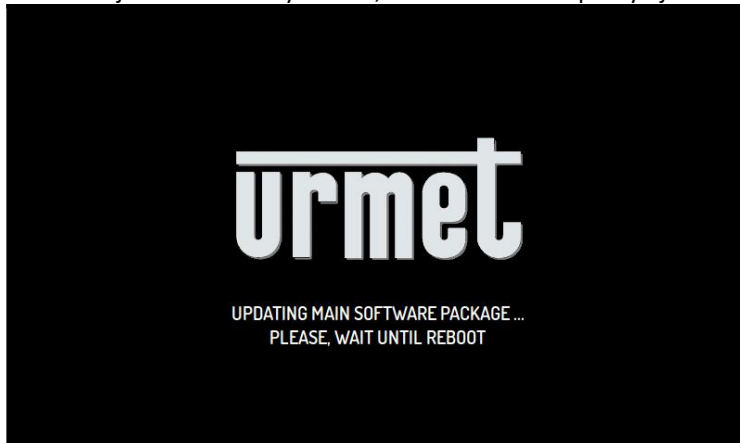

8. Az első frissítés befejezése után a videokaputelefon a következő képernyőt jeleníti meg:



9. Az eszköz végrehajtja a rendszer újraindítását.
10. Újraindítás után elindul a második frissítés, a kijelzőn a következő képernyő jelenik meg:



11. Egyes videokaputelefon-modelleknél a következő képernyő jeleníthető meg:

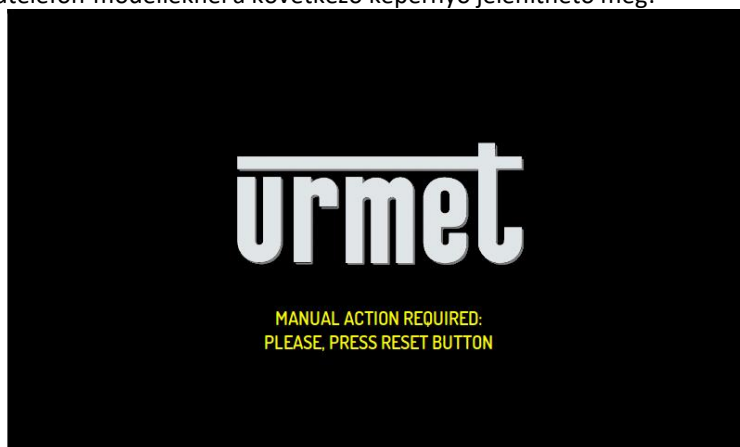

12. Ebben az esetben egy hegyes szerszámmal ismét meg kell nyomni az újraindító gombot, amely a videokaputelefon jobb alsó részén található lyukban található.
13. A videokaputelefon újraindul, és ismét megjelenik a következő képernyő:



14. Néhány videó kaputelefon modellen a második frissítés befejezése után a következő képernyő jelenhet meg:



15. Kapcsolja le és állítsa vissza a videó kaputelefon tápellátását.
16. Lehetséges, hogy a video-intercom újraindítását vagy leállítását igényli.
17. Az eszköz bekapcsol, és a frissítési folyamat befejeződött.