

Rendszerklimatizálás

Folyadékűtés

Levegő/víz hőcserélők

Tető kivitel, SK 3209.XXX, SK 3210.XXX

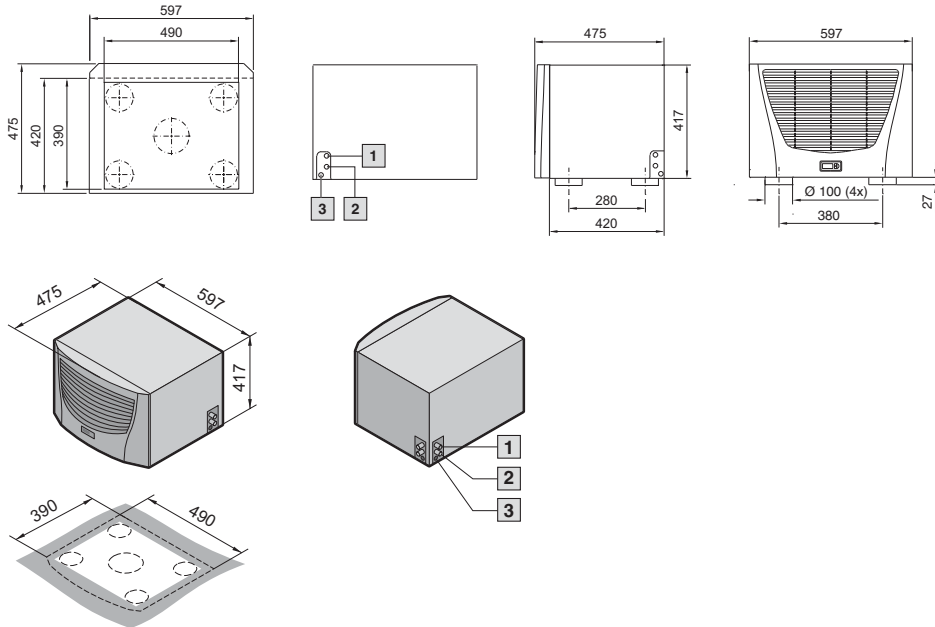

- 1 Előremenő hűtővíz 1/2" (12 mm)
- 2 Visszatérő hűtővíz 1/2" (12 mm)
- 3 Kondenzátumlefolyó 1/2" (12 mm)

Fali kivitel, SK 3212.XXX

Rögzítőfuratok
Készülék beépítés

Szereléshez szükséges
kihagyás
Ráépítés

- 1 Kondenzátumlefolyó 3/8"
- 2 Hűtővíz csatlakozás 3/8"

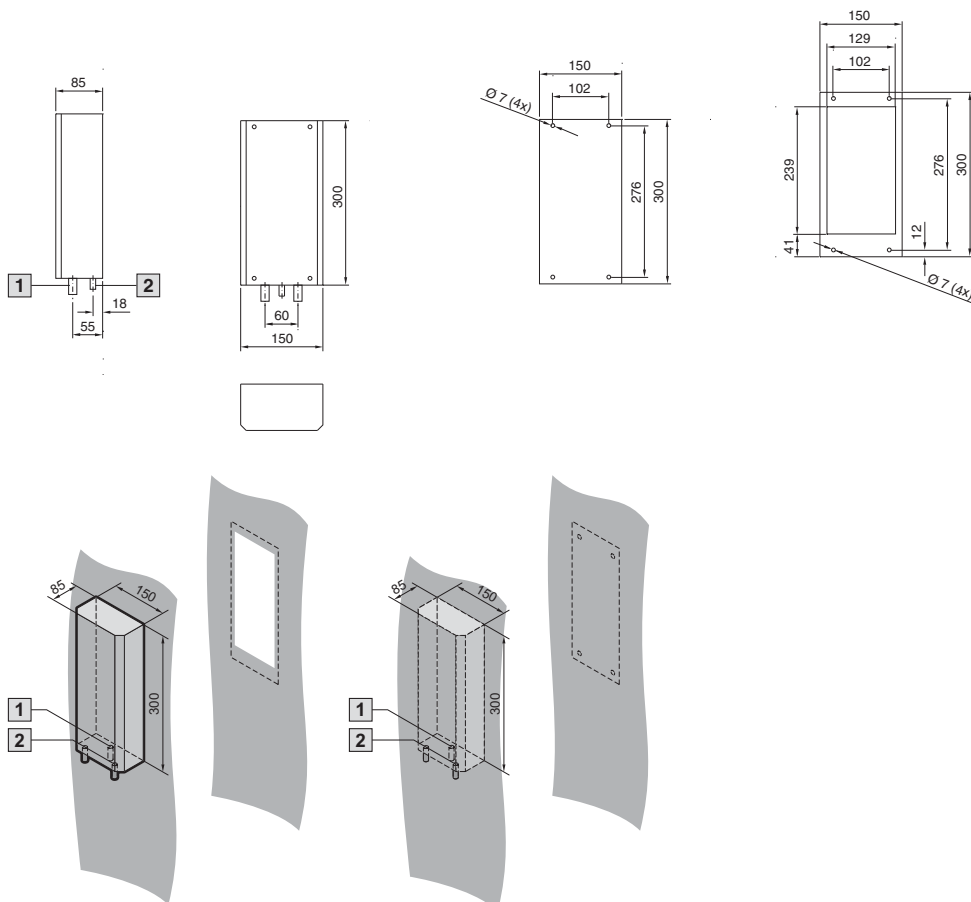

Levegő/víz hőcserélők

Fali kivitel, SK 3214.XXX

Rögzítőfuratok
Beépítés

Szereléshez szükséges
kihagyás
Ráépítés

- 1 Kondenzátum lefolyó 1/2"
- 2 Hűtővíz csatlakozás 1/2"

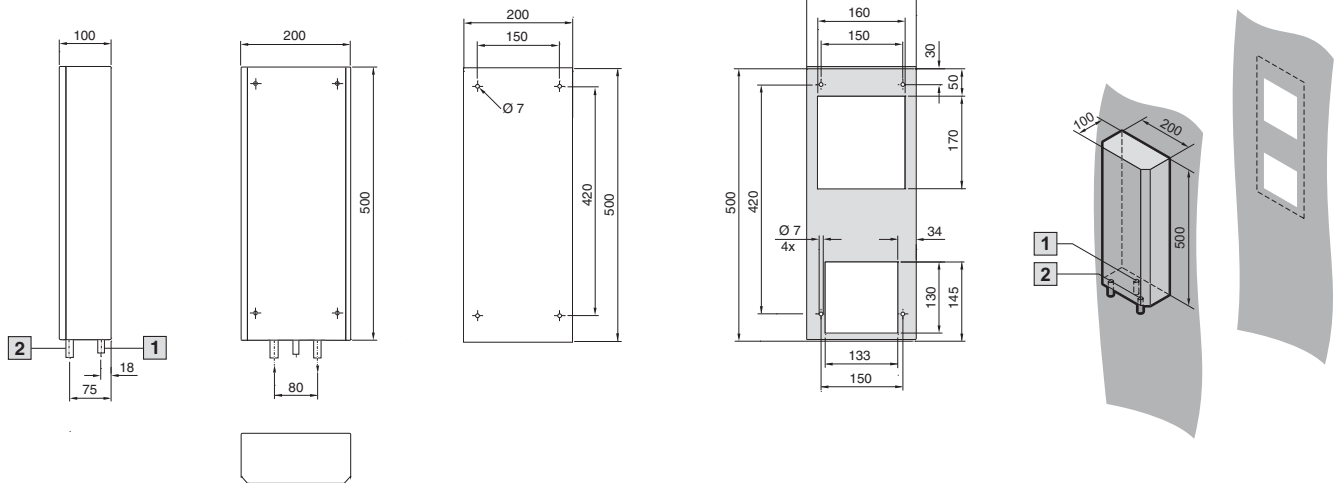

Fali kivitel, SK 3215.XXX

Rögzítőfuratok
Beépítés

Szereléshez
szükséges
kihagyás
Ráépítés

- 1 Kondenzátum lefolyó 1/2"
- 2 Hűtővíz csatlakozás 1/2"

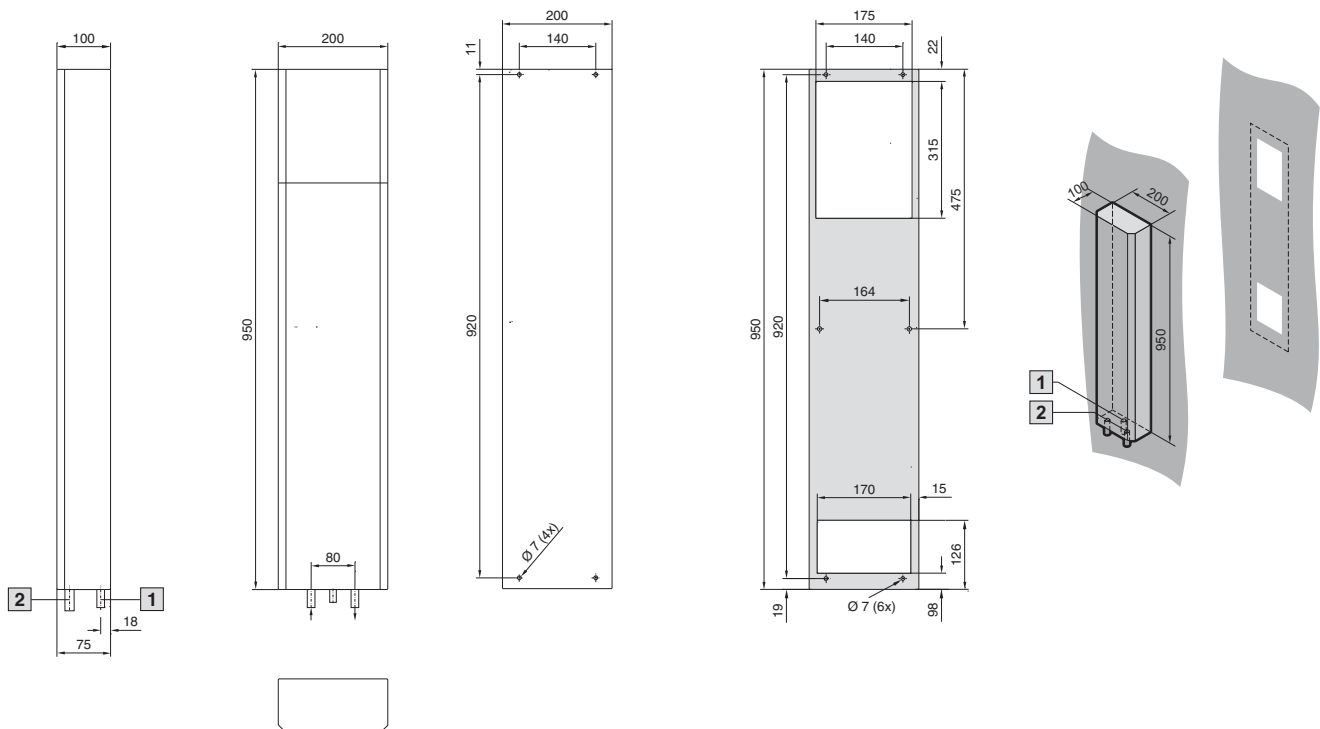

Rendszerklimatizálás

Folyadékűtés

Levegő/víz hőcserélők

Fali kivitel, SK 3363.XXX, SK 3364.XXX

Szereléshez szükséges
kihagyás, ráépítés

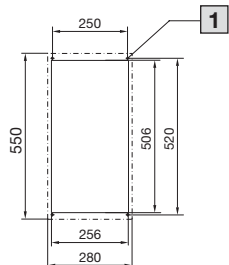

Szereléshez szükséges
kihagyás, beépítés

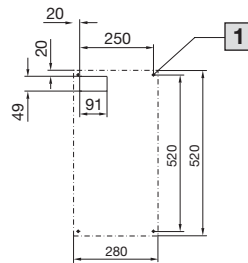

- 1 Ø 6,5 mm (4 x be- és ráépítés esetén)
- 2 Vízcsatlakozások 1/2"-os tömlőhüvely, vagy G 3/8" AG
- 3 Kondenzátum lefolyó 1/2"

Ráépítés

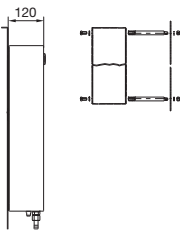

Beépítés

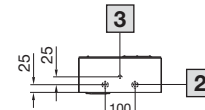
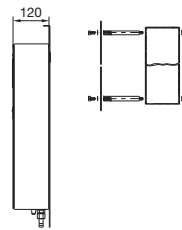

Fali kivitel, SK 3373.XXX, SK 3374.XXX

Szereléshez szükséges
kihagyás, ráépítés

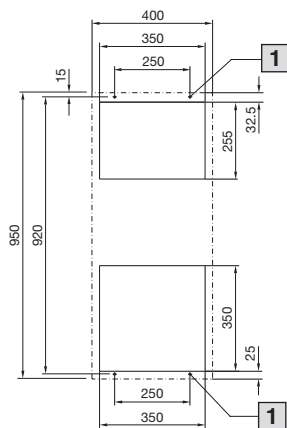

Szereléshez szükséges
kihagyás, beépítés

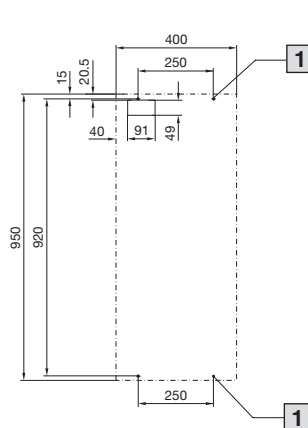

- 1 Ø 6,5 (4x be- és ráépítés esetén)
- 2 Vízcsatlakozások 1/2"-os tömlőhüvely, vagy G 3/8" AG
- 3 Kondenzátum lefolyó 1/2"

Ráépítés

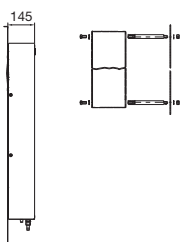

Beépítés

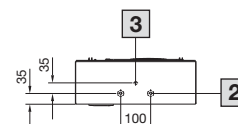
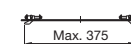
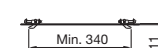
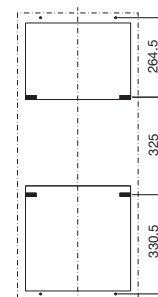
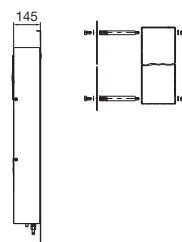

Levegő/víz hőcserélők

Fali kivitel, SK 3375.XXX

Szereléshez szükséges
kihagyás, ráépítés

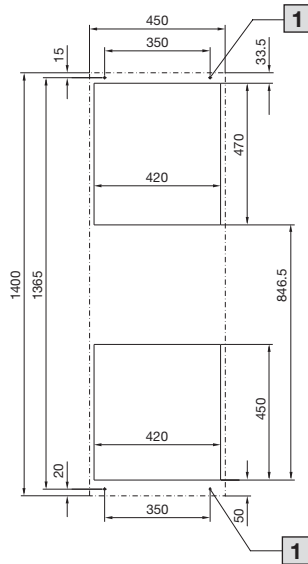

Szereléshez szükséges
kihagyás, beépítés

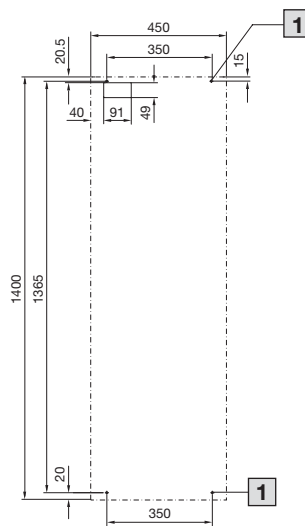

- 1 Ø 6,5 (4x be- és ráépítés esetén)
- 2 Vízcsatlakozások 1/2"-os tömlőhüvely, vagy G 3/8" AG
- 3 Kondenzátum lefolyó 1/2"

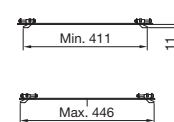
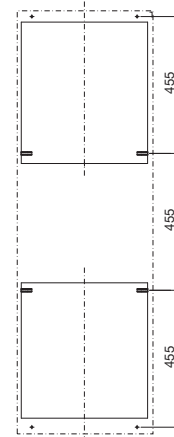

Ráépítés

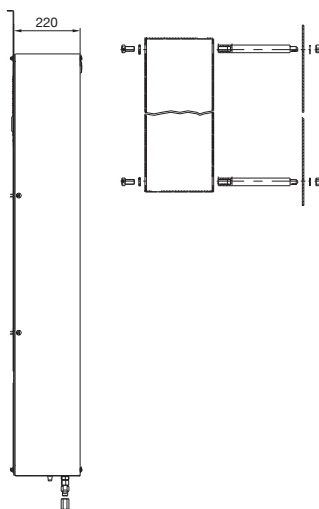

Beépítés

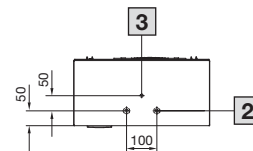
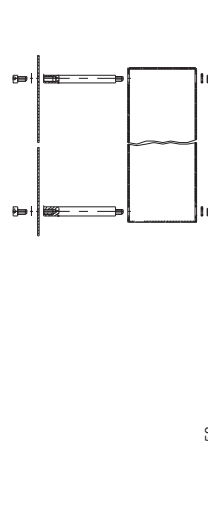

Rendszerklimatizálás

Folyadékűtés

Levegő/víz hőcserélők

Fali kivitel, SK 3216.480

Szereléshez szükséges kihagyás

- 1 Kondenzátum lefolyó 1/2"
- 2 Hűtővíz csatlakozás 1/2"

