

2 VEZETÉKES, EGYLAKÁSOS, KAGYLÓNÉLKÜLI, SZÍNES KÉSZLET

Ref. 1730/501



Szerelési és használati útmutató



TARTALOMJEGYZÉK

1	FIGYELMEZTETÉSEK	3
2	LEÍRÁS	4
3	ESZKÖZÖK LEÍRÁSA	5
4	VIDEÓ LAKÁSKÉSZÜLÉK	6
4.1	VIDEÓ LAKÁSKÉSZÜLÉK SZERELÉSE	7
4.2	CSATLAKOZÓK	8
5	KAPUTÁBLA.....	9
6	A KAPUTÁBLA SZERELÉSE	10
6.1	FALRA SZERELÉS.....	10
6.2	SÜLLYESZTETT SZERELÉS.....	10
6.3	NÉVTÁBLA FELIRATOZÁSA	11
7	CSATLAKOZÓK	12
8	KÜLSŐ KAMERA TELEPÍTÉSE.....	14
9	1730 RENDSZER BEKÖTÉSI PÉLDÁK.....	16
9.1	ALAP RENDSZER BEKÖTÉS	16
9.2	3 LAKÁSKÉSZÜLÉK PÁRHUZAMOS BEKÖTÉSE	16
9.3	A 1730/501 ALAPKÉSZLET JELLEMZŐINEK ÖSSZEFOGLALÁSA	17
9.4	ALAPÉRTELMEZETT BEÁLLÍTÁSOK ÖSSZEFOGLALÁSA	18
9.5	LED 1 ÉS 2 JELZÉSEK AZ ALAPKÉSZLETBEN	18
9.6	MAXIMÁLIS TÁVOLSÁGOK AZ ESZKÖZÖK KÖZÖTT	18
9.7	ALAPÉRTELMEZETT RENDSZER TÖRLÉSI IDŐ.....	19
10	TARTOZÉKOK HOZZÁADÁSA A RENDSZER BŐVÍTÉSÉHEZ	19
10.1	BŐVÍTÉSI PÉLDA: EGYLAKÁSOS RENDSZER 2 KAPUTÁBLÁVAL	19
10.2	BŐVÍTÉSI PÉLDA: KÉTLAKÁSOS RENDSZER 2 FELHASZNÁLÓVAL	20
11	RENDSZER MŰKÖDÉSE	22
11.1	KÜLSŐ HÍVÁS	22
11.2	A KAPUTÁBLA VEZÉRLŐINEK AKTIVÁLÁSA.....	23
11.3	VIDEÓ MEGFIGYELŐ RENDSZEREK.....	24
11.4	AUDIÓ VONAL AKTIVÁLÁSA.....	25
11.5	AJTÓ ELŐTTI CSENGŐ.....	25
11.6	INTERKOM HÍVÁS LAKÁSKÉSZÜLÉKEK KÖZÖTT	26

1 FIGYELMEZTETÉSEK

Gondosan olvassa el a kézikönyvben található megjegyzéseket. Ez a kézikönyv fontos információkat tartalmaz a biztonságos telepítésről, használatról és karbantartásról.

ÁLTALÁNOS FIGYELMEZTETÉSEK

- Ezt a készüléket csak a kifejezetten erre a célra szánt felhasználásra tervezték.
- Minden egyéb felhasználás nem megfelelő. A gyártó nem tehető felelőssé a helytelen, helytelen vagy ésszerűtlen használatból eredő károkért.
- A rendszert a hatályos előírásoknak megfelelően kell kiépíteni. A rendszerben lévő valamennyi eszközt kizárólag arra a célra szabad használni, amelyre tervezték.
- Biztosítson megfelelő, legalább 3 mm-re nyitott érintkezőkkel rendelkező, a készülékek előtt elhelyezett leválasztó és védő főkapcsolót.
- Mielőtt a készüléket a hálózatra csatlakoztatná, győződjön meg arról, hogy a tábla adatai megfelelnek a teljesítményre vonatkozó előírásoknak.
- Ellenőrizze, hogy az eszközök sértetlenek-e, miután kivette őket a csomagolásból. A csomagolást (műanyag zacskók, polisztirol stb.) tartsa távol a gyermekektől. A csomagolás potenciálisan veszélyes..
- Tartsa szabadon a szellőző- vagy hűtőnyílásokat és réseket.
- Ne telepítse a készülékeket esőnek vagy nedvességnek kitett környezetbe. Szükség esetén használjon speciális tárolódobozokat.
- Tisztítás vagy karbantartás előtt a rendszer kapcsolójával válassza le a készülékeket a hálózatról.
- A készülék meghibásodása és / vagy meghibásodása esetén kapcsolja ki az áramellátást a megszakítóval. Ne próbálja megjavítani a készüléket.
- Kizárólag a gyártó által felhatalmazott szervizhez forduljon javítás céljából, ha folyadék szivárog be a készülék belsejébe vagy tárgyak kerülnek a készülékbe.
- Ne használjon hosszabbítót.
- Kizárólag a gyártó által szállított pótalkatrészeket használja a javításokhoz.
- A telepítőknek meg kell győződniük arról, hogy a felhasználói információk a csatlakoztatott eszközökre vonatkoznak. Ezt a kézikönyvet mindig tartsa a készülék közelében.
- Ezen óvintézkedések be nem tartása befolyásolhatja a készülék biztonságos működését.

SZERELÉSI ÓVINTÉZKEDÉSEK

- Ezt a készletet a készlethez mellékelte speciális tápegységgel kell működtetni..
- Helyezze az alkatrészeket függőleges, sima felületre, a jelen kézikönyvben található utasítások betartásával.

ALKATRÉSZEK TISZTÍTÁSA

A port és a szennyeződéseket puha ruhával távolítsa el. Ne használjon agresszív tisztítószereket (benzin, oldószerek stb.), amelyek korróziót okozhatnak. Ne használjon spray termékeket a készülék tisztításához..

A jelen kézikönyvben szereplő információk előzetes értesítés nélkül változhatnak. A kézikönyv frissítéseiről és a rendszerrel kapcsolatos további információkért látogasson el a következő linkre:



2 LEÍRÁS

Az **1730**-as rendszerrel **akár négylakásos** videókaputelefon-rendszerek készíthetők, csak **két nem polarizált vezetékkel** és egy tápegységgel. Az alapkészletből kiindulva, amely egy kaputáblából, egy videó lakáskészülekből és egy tápegységből áll, a rendszer további tápegységek hozzáadása nélkül a maximális kapacitásig bővíthető.

A rendszerben aktív az egy lakásban lévő lakáskészülékek közötti **interkom szolgáltatás**. **Audió- és videó-lakáskészülékek** adhatók hozzá.

A 1730/501 készlet tartalma:

<i>Kaputábla színes kamerával</i>	1730/51
<i>7" érintógombos kagylónélküli videó lakáskészülék</i>	1730/1
<i>Tápegység</i>	1730/100

A rendszer maximális bővíthetősége

<i>Kaputábla</i>	Legfeljebb 2
<i>Hívógombok minden kaputáblához</i>	Legfeljebb 4
<i>Összes audió- és videó-lakáskészülék</i>	Legfeljebb 8
<i>Megfigyelő kamera minden kaputáblához</i>	1
<i>Tápegység az egész rendszerhez</i>	1
<i>Opcionális videó elosztó</i>	1

Az integrálható tartozékok használatával az **1730**-as rendszer a következő szolgáltatásokat tudja kezelni:

- **Videó megfigyelés** minden lakásból
- **Interkom** hívások
- **Beléptetés** a kaputáblába épített mágneses kulcsolvasó segítségével
- **Ajtó- és kapunyitás** minden lakáskészülekről
- **Hívástovábbítás** a kaputábláról okostelefonra

Integrálható Urmet tartozékok:

<i>Javasolt kültéri kamera</i>	1096/405
<i>Kagylónélküli lakáskészülék</i>	1730/2
<i>Kettő- vagy négygombos készlet kaputáblához névtáblákkal</i>	1730/102-104
<i>Beléptetőmodul</i>	1730/65
<i>Ötkulcsos készlet a felhasználók számára</i>	1730/105
<i>Videóelosztó az egyszerűsített kábelezéshez és három- és négylakásos rendszerek létrehozásához</i>	1730/54
<i>WiFi modul az okostelefonokra történő hívásátírányításhoz</i>	1730/67
<i>Kiegészítő tartozék a kaputábla süllyesztett beépítéséhez</i>	1730/60

3 ESZKÖZÖK LEÍRÁSA

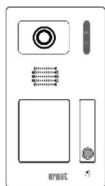

KAPUTÁBLA

Falra szerelhető, **esővédővel** és **színes kamerával**, alapfelszereltségként. Kiegészítő tartozékokkal (**Ref. 1730/102** és **1730/104**) két és négy hívógombosra bővíthető. Kimeneti zárnitó gomb csatlakoztatása. Egy 12V-os zár és egy feszültségmentes érintkező aktiválása a garázkapuhoz. Falra szerelhető, **esővédővel** és **színes kamerával**, alapfelszereltségként.



VIDEÓ MEGFIGYELÉS

A kaputáblához Urmet kamera Ref. **1096/405** vagy más márká **CVBS** analóg videojelű kamerája csatlakoztatható.

Lehetőség a külső terület megfigyelésére az összes kamera segítségével, aktív hanggal vagy anélkül. A külső kamerát az a kültéri állomás táplálja, amelyhez csatlakoztatva van.



LAKÁSKÉSZÜLÉKEK

7"-os színes videó lakáskészülék **Ref. 1730/1** és audio lakáskészülék **Ref. 1730/2**, mindkettő **érintőgombos** és **kagylónélküli** kivitelben. LED a hívásforrás azonosítására. Lehetőség akár **4 beltéri készülék** párhuzamos csatlakoztatására egy lakásban. **Interkom szolgáltatás** az egy lakásban lévő készülékek között.



Egy **ajtó előtti csengő** csatlakoztatása.

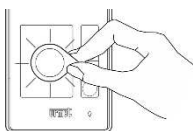

BELÉPTETÉS

Lehetőség egy beléptetőmodul (Ref. **1730/65**) telepítéséhez a kaputáblán belüli zár aktiválásához.

Programozható nyitókulcsok a beléptetőmodulhoz mellékelt mesterkulcsok segítségével.

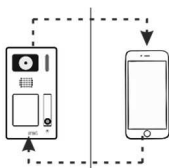

HÍVÁS ÁTIRÁNYÍTÁS

A WiFi interfésszel Ref. **1730/67** amely a videó lakáskészülék belsejébe telepíthető, a kaputábláról érkező hívások okostelefonra továbbíthatók, és az **URMET VIEW** alkalmazás segítségével kezelhetők.

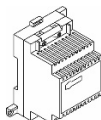

TÁPEGYSÉG

Egyetlen tápegység a teljes rendszerhez, amely támogatja mind a videokaputelefon rendszer alapfunkcióit, mind a rendelkezésre álló kiegészítő szolgáltatásokat.



ELOSZTÓ

Opcionális elosztó, amely megkönnyíti a nagy távolságokra történő csatlakoztatást a kiterjedt telepítéseknél (a részleteket lásd a jelen kézikönyv, az alapszerelésre vonatkozó táblázatban) és akár négy lakásnál. Használható csillag vagy ki- és bemenő vezetékezés mellett, vagy akár helyettesítheti is azt.

4 VIDEÓ LAKÁSKÉSZÜLÉK

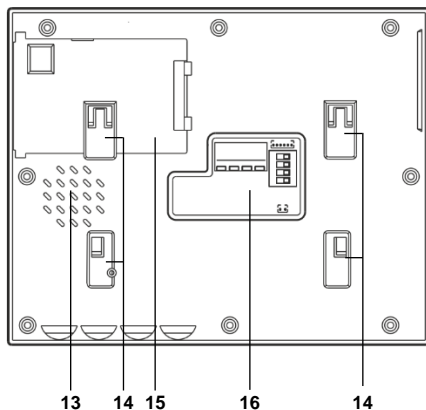
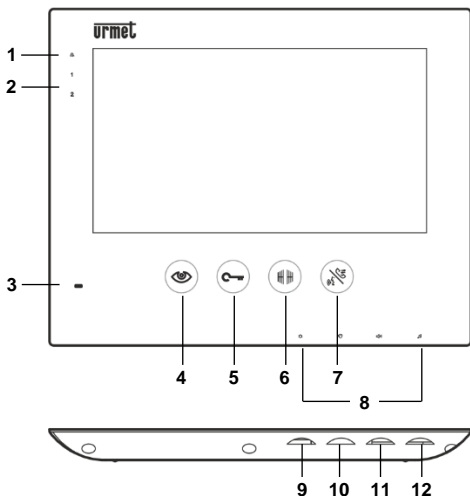

IKONOK ÉS FUNKCIÓK

- | | |
|--|---|
| <p>1 Csengőhang némítás LED </p> <p>2 LED-ek az 1. vagy 2. kaputáblához</p> <p>3 Mikrofon</p> <p>4 Kitekintés </p> | <p>5 Zárnyitás </p> <p>6 Garázskapu nyitás </p> <p>7 Audió gomb </p> <p>8 Beállítások</p> |
|--|---|

BEÁLLÍTÁSOK

- | | |
|-----------------------------------|---|
| <p>9 Fényerő </p> <p>10 Szín </p> | <p>11 Beszélgetés hangereje </p> <p>12 Hívás hangereje </p> |
|-----------------------------------|---|

HÁTULNÉZET

- | | |
|---|--|
| <p>13 Hangszóró</p> <p>14 Rögzítőkampók</p> | <p>15 Hely a WiFi modul számára</p> <p>16 Sorkapocs / Dip-kapcsoló</p> |
|---|--|

A csengőhang némításához: állítsa a 12-es csúszkát teljesen balra.

FEATURES

Videó felbontás	800 x 480 pixel	Gomb háttérvilágítás aktiválás után	Automatikus
Kijelző	7" TFT	Tápfeszültség	26 Vdc
Készenléti fogyasztás	≤ 70 mA	Legnagyobb fogyasztás	≤ 300 mA
Üzemi hőmérséklet	0° / +55° C	Méret és súly	195x155x16mm / 370 g

4.1 VIDEÓ LAKÁSKÉSZÜLÉK SZERELÉSE

A videó lakáskészülék külön tartóval rendelkezik, amely közvetlenül a falra, **503-as** típusú süllyesztődobozba (ajánlott választás) vagy **60 mm átmérőjű** kerek dobozba szerelhető.

A konzolt a talajtól kb. 1,5 m magasságban rögzítse a megfelelő rögzítőcsavarokkal. Használja ki a rendelkezésre álló helyeket úgy, hogy az **UP** jelet a tetejére helyezze:

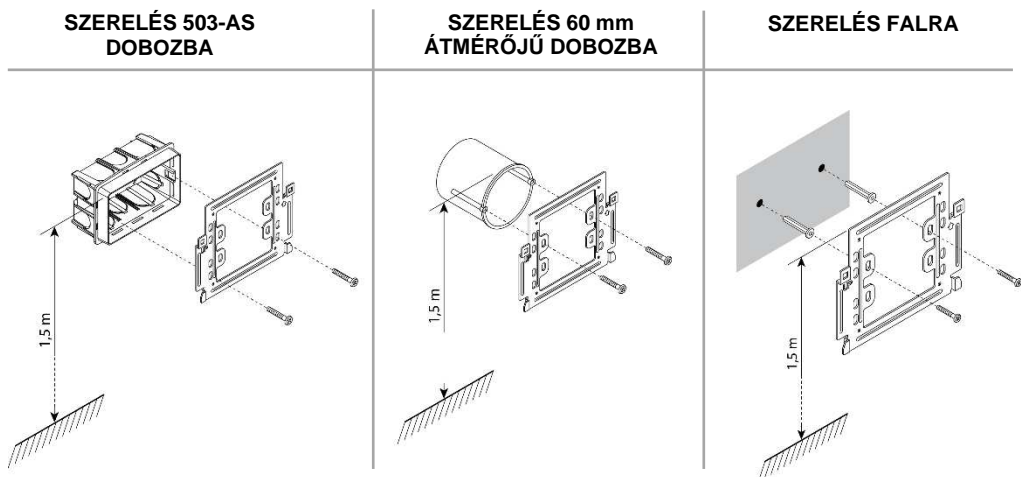

A KERET LEÍRÁSA

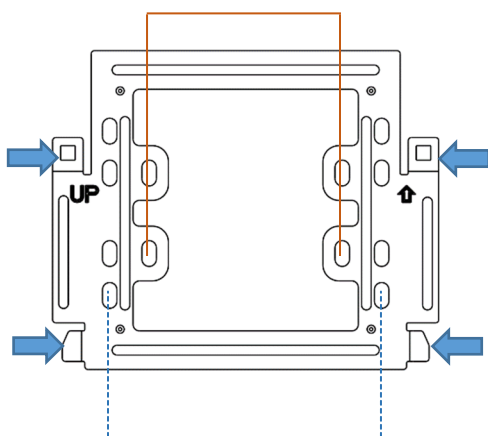

 A videó lakáskészülék rögzítésére szolgáló rögzítési területek

 Furatok az 503-as süllyesztődobozhoz

 Furatok 60 mm átmérőjű süllyesztődobozhoz

Megjegyzés: 503-as doboz használata esetén rögzítse a konzolt az alsó két lyukon keresztül.

Miután rögzítette a konzolt a falhoz vagy a süllyesztődobozhoz, helyezze a videó lakáskészüléket a konzol nyilakkal jelzett területeire, majd nyomja lefelé a készüléket úgy, hogy az beakadjon a konzolba.

4.2 CSATLAKOZÓK

A videó lakáskészülék csatlakozói és a beállításokat vezérlő dip-kapcsolók a videó lakáskészülék hátoldalán található (az **1730/501** alapkészlet esetében a telepítéshez nem kell módosítani az alapértelmezett beállításokat).

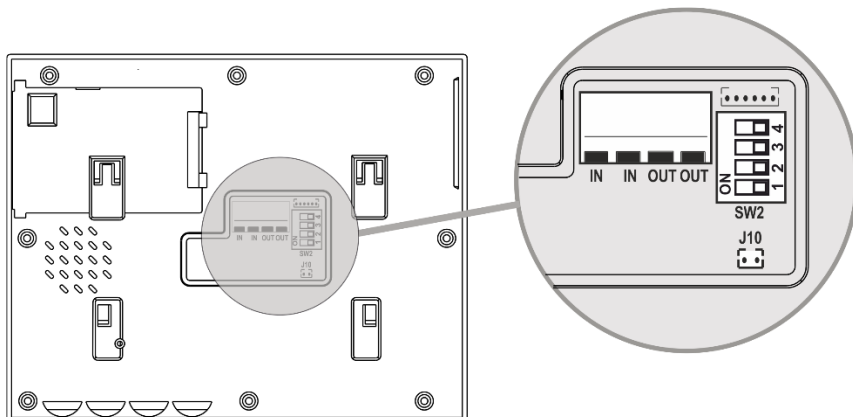

A CSATLAKOZÓLAP ÉS A J10-ES CSATLAKOZÓ LEÍRÁSA

IN IN	Vonal bemenet	OUT OUT	Vonal kimenet	J10	Ajtó előtti csengő
------------------------	---------------	--------------------------	---------------	------------	--------------------

A DIP KAPCSOLÓK LEÍRÁSA

1 2	Felhasználó száma	3	Vonal vége	4	Master / Slave
----------------------	-------------------	----------	------------	----------	----------------

ALAPÉRTTELMEZETT DIP-KAPCSOLÓ POZÍCIÓ

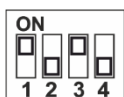

1 és 2 → Felhasználó száma = 1
3 → Vonal vége = BE
4 → Master

**A DIP-KAPCSOLÓK
MINDEN EGYES
MÓDOSÍTÁSA UTÁN
KAPCSOLJA KI ÉS
ÚJRA BE A
KÉSZÜLÉKET.**

☞ Ha a rendszert más lakáskészülékekkel is szeretné bővíteni, olvassa el a telepítendő készülékhez (**1730/1** vagy **1730/2** videó lakáskészülék) mellékelte utasításokat.

☞ Az alapértelmezett dip-kapcsoló pozíciót egy alapkészlet tipikus felhasználási módjaira adtuk meg.

5 KAPUTÁBLA

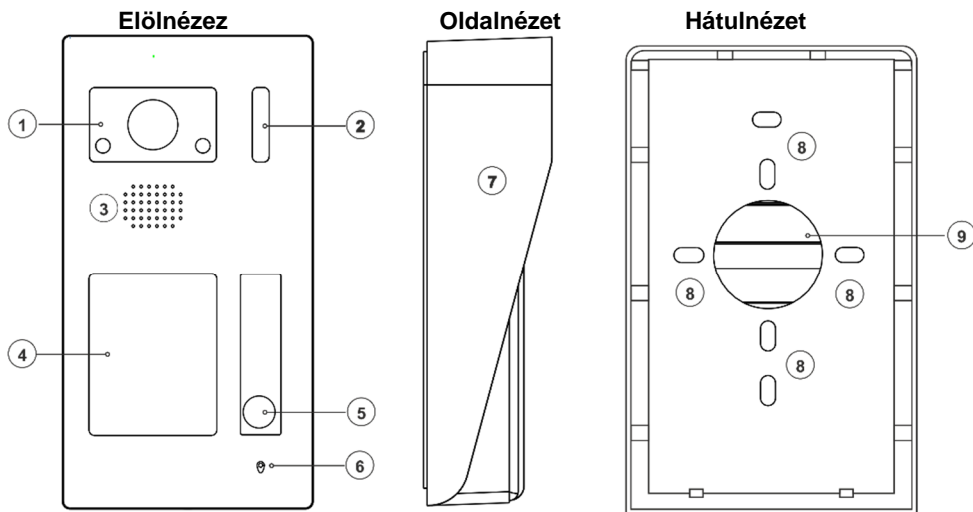

FUNKCIÓK

1	Kamera	4	Névtábla	7	Esővédő
2	LED jelzőfény	5	Hívógómb	8	Furatok falra szereléshez
3	Hangszóró	6	Mikrofon	9	Kapcsolótábla / Dip-kapcsoló

TULAJDONSÁGOK

Videó felbontás	700 TVL	Kamera objektív	1/4", 110°
Tápfeszültség	26 Vdc	Legnagyobb fogyasztás	≤ 270 mA
Minimális fényerő	0.05 LUX	Beszélgetési idő	120 másodperc
IP védettség fokozat	54	Üzemi hőmérséklet	-10° / +55° C
Méret	103x185x44mm	Súly	790 g

A KAPUTÁBLÁN ELÉRHETŐ FUNKCIÓK

Az elektromos zár nyitása az SE+/SE- csatlakozókon	12Vdc /Vac
Normál esetben nyitott feszültségmentes érintkező a NO/NO csatlakozókon	1A @30Vdc

KIEGÉSZÍTŐ SZOLGÁLTATÁS BEÁLLÍTÁSA

Csatlakozás külső kamerához	Urmet Ref. 1096/405 vagy CVBS kamera *
Beléptetőmodul csatlakoztatása	Ref. 1730/65

* A kültéri állomáson 300 mA átlagos áram, legfeljebb 500 mA csúcsáram és 12 V egyenfeszültség áll rendelkezésre a CCTV-kamera táplálására..

6 A KAPUTÁBLA SZERELÉSE

6.1 FALRA SZERELÉS

Oldja le az elülső blokkot az esővédőről (lásd 6.3. pont - 1A, 1B és 1C ábra), és rögzítse a falhoz az ajánlott magasságban.

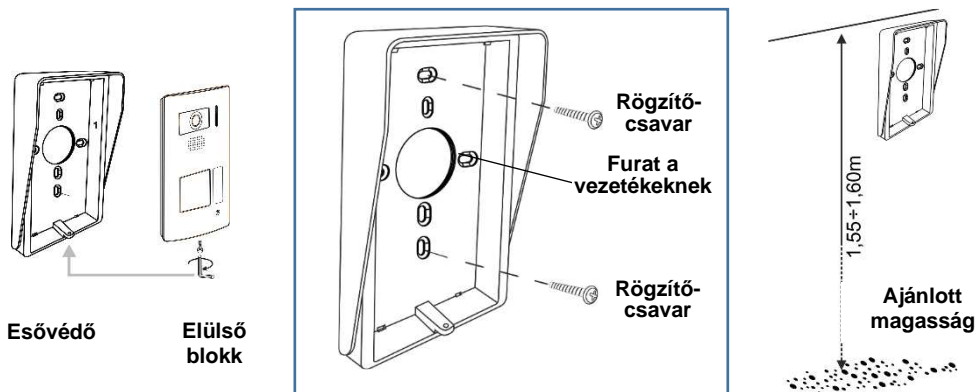

6.2 SÜLLYESZTETT SZERELÉS

A tartozék Ref. **1730/60**, amely nem tartozik a készlethez, süllyesztett beépítéshez használható. Ez egy falba süllyeszthető dobozból áll, amelyen több lyuk van a vezetékek vezetéséhez, valamint egy lemezből, amelyre az elülső blokkot lehet csavarozni.

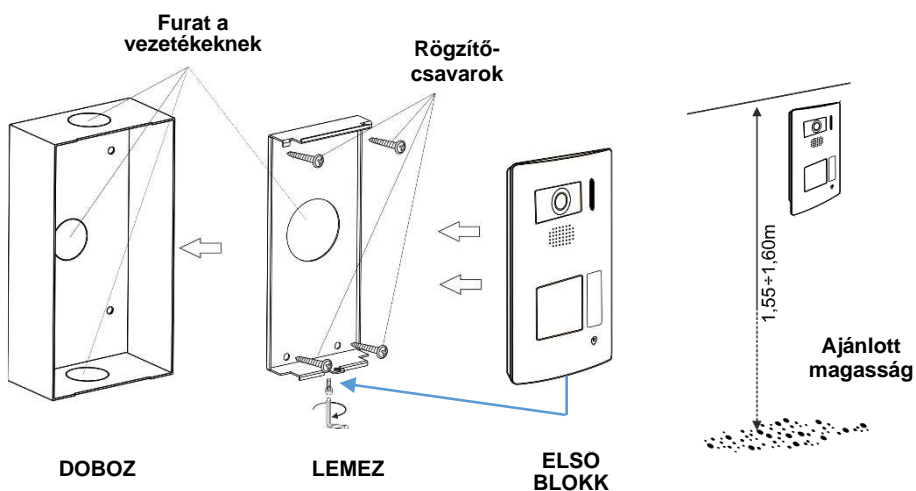

6.3 NÉVTÁBLA FELIRATOZÁSA

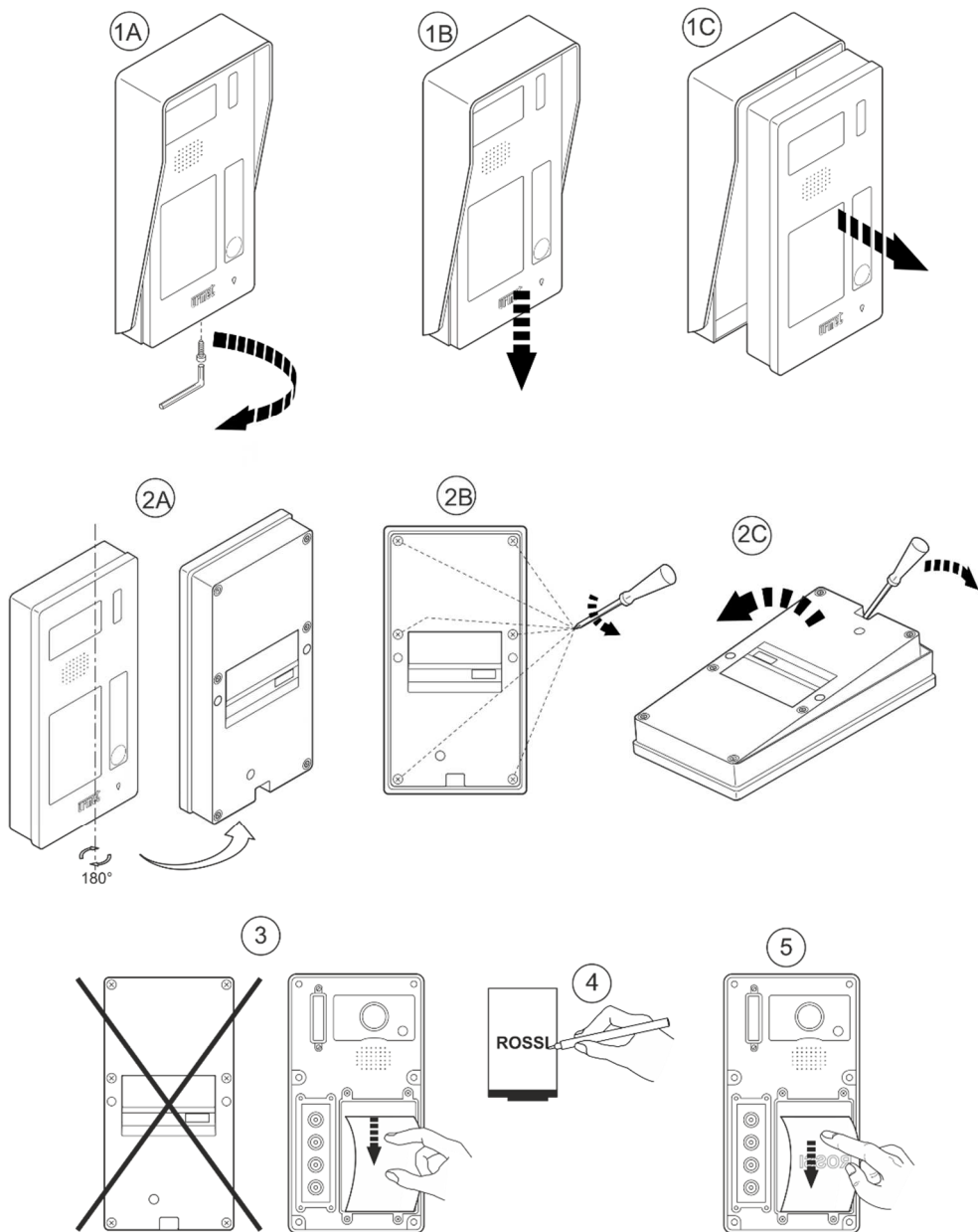

7 CSATLAKOZÓK

A csatlakozások és beállítások az **elülső blokk** hátsó oldalán található. A **csatlakozásokhoz és a dip-kapcsolókhöz** való hozzáféréshez oldja ki az elülső blokkot a burkolathoz rögzítő csavarokkal a fent leírtak szerint.íA

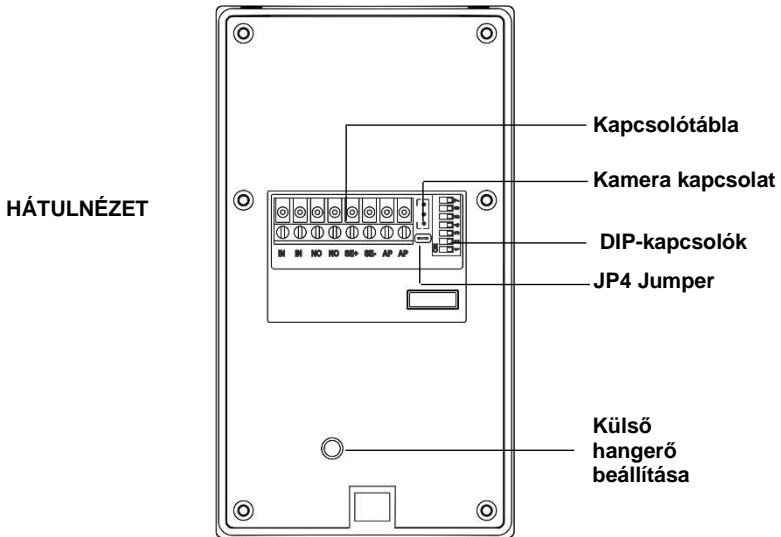

A CSATLAKOZÓLAP ÉS A JP4-ES JUMPER LEÍRÁSA

IN IN	Bemenet	NO NO	Feszültségmentes érintkező	SE+ SE-	Elektromos zár	AP AP	Kapu	JP4	Kamera aktiválás
-----------------	---------	-----------------	----------------------------	-------------------	----------------	-----------------	------	------------	------------------

A DIP-KAPCSOLÓK JELENTÉSE ÉS ÉRTÉKE

1	Kaputábla azonosító	2	Zárvezérlési idő	3	Kulcs programozás	4	Videó szabvány	5 6	Összes gomb	7	Vonalzárás
	1, 2		300ms / 4 mp.		KI / BE		PAL / NTSC		1, 2, 4		KI / BE

ALAPÉRTELMEZETT DIP-KAPCSOLÓ POZÍCIÓ

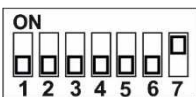

- 1 → Kaputábla azonosító = 1
- 2 → Zárvezérlési idő = 300 ms
- 3 → Kulcs programozás = KI (lásd a 1730/65 modul kézikönyvét)
- 4 → Videó szabvány = PAL
- 5 and 6 → Összes gomb = 1
- 7 → Vonalzárás = BE

A DIP-KAPCSOLÓK MINDEN EGYES MÓDOSÍTÁSA UTÁN KAPCSOLJA KI ÉS ÚJRA BE A KÉSZÜLÉKET.

ALAPÉRTELMEZETT JUMPER JP4 POZÍCIÓ: BE

A JP4-es jumper-t ki kell venni, ha külső kamerát adunk hozzá. Ellenkező esetben hagyja az alapértelmezett helyzetben.

- ☞ *A rendszer további kaputáblával (Ref. 1730/51) vagy további hívógombokkal (2-4 gombos készlet Ref. 1730/102-104), illetve a beléptető modullal való bővítéséhez (Ref. 1730/65) lásd az egyes készülékekhez mellékelte utasításokat.*
- ☞ *Az alapértelmezett dip-kapcsoló pozíciót egy alapkészlet tipikus felhasználási módjaira adtuk meg.*

8 KÜLSŐ KAMERA TELEPÍTÉSE

Az 1730-as rendszerbe kamera is integrálható a külső környezet megfigyelésére. A kamera az Urmet CCTV katalógusából választható **CVBS** üzemmóddal (**12V egyenáram**, max. átlagos fogyasztás **300 mA**), például AHD DAY & NIGHT CAMERA 4MPX 2.8mm IR LED-del, Ref. **1096/405**.

A kaputáblához egy **3 vezetékes kábelt** mellékelnek, amelyet a hátoldalon lévő **P2** csatlakozóba kell dugni (lásd a *Csatlakozások fejezetet*):

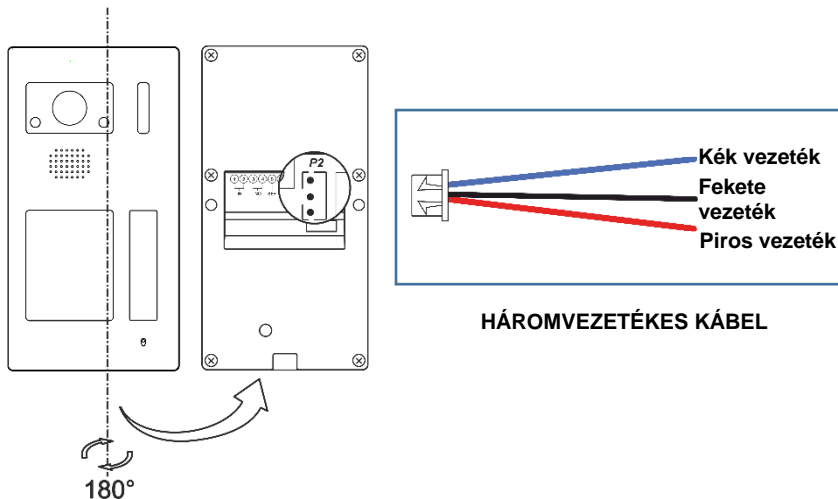

Kaputábla beállítása

1. Kapcsolja ki az áramellátást.
2. Távolítsa el a **JP4**-es jumper-t.
3. Helyezze be a csatlakozót a **P2** területre, és csatlakoztassa a 3 vezetéket az alábbi ábra szerint.
4. Állítsa vissza az áramellátást.

Bekötési rajz

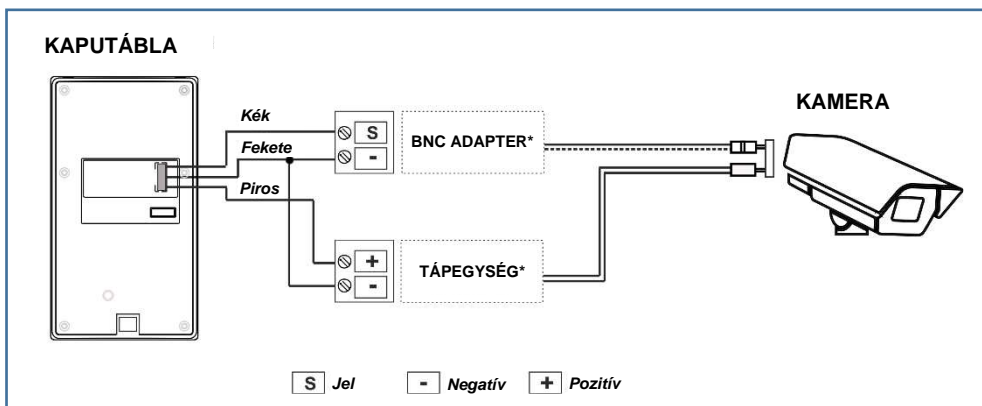

Megjegyzés: Győződjön meg róla, hogy a fekete kábel a kamerából érkező két negatívhoz van csatlakoztatva (videojel és tápellátás).

* **Ajánlott kiegészítők**

A kaputábláról érkező vezetékek és a kamera vezetékeinek összekötéséhez az alábbiakban bemutatott típusú adapterek használatát javasoljuk. A kamerából érkező videojelhez 75 Ω-os koaxkábelt használjon.



Urmet kamera Ref. 1096/405 beállítása CVBS-ben

Az **1730-as** rendszerrel való működéshez a kamerán **CVBS videomódot** kell kiválasztani. Ehhez:

1. Nyomja meg többször az  gombot a videó lakáskészüléken (lásd a "**Videómegfigyelés**" bekezdést), amíg a kék képernyő (kamera kiválasztva) meg nem jelenik a videó lakáskészüléken.
2. Válassza ki az analóg CVBS videókimenetet a csatlakozókábel végén elhelyezett 2 dip-kapcsolóval.



TVI videó kimenet



AHD videó kimenet



Analóg CVBS videó kimenet



CVI videó kimenet



A képek meg kell jelennie a videó lakáskészüléken.

Megjegyzés: Ha a fent leírt művelet nem jár sikerrel, a műveletek megismétlése előtt kapcsolja ki és újra be a kamerát.

A megadott funkciókkal kompatibilis általános kamera telepítéséhez és konfigurálásához olvassa el az adott termék kézikönyvét.

9 1730 RENDSZER BEKÖTÉSI PÉLDÁK

9.1 ALAP RENDSZER BEKÖTÉS

A 1730/501 készlet az alábbi ábra alapján telepíthető. *Nincs szükség az eszközökön lévő dip-kapcsolók és jumperek módosítására.*

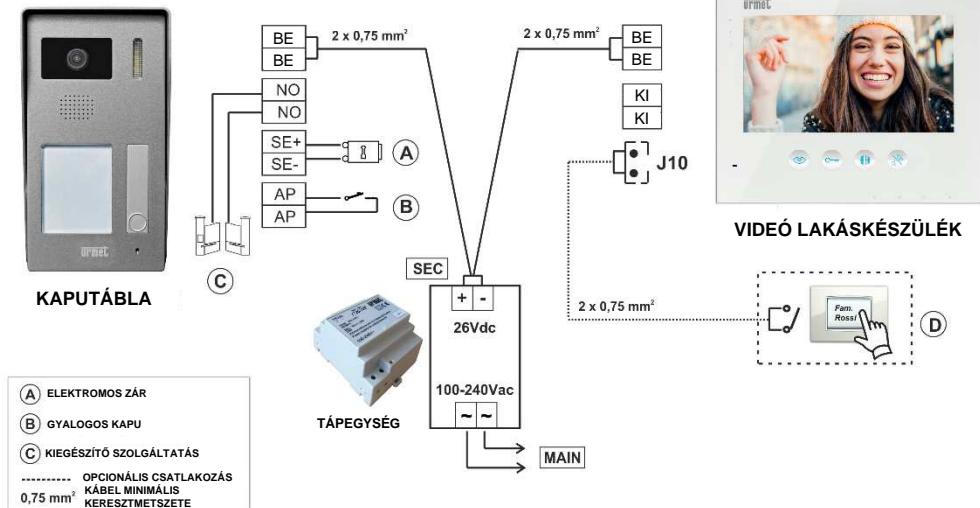

9.2 3 LAKÁSKÉSZÜLÉK PÁRHUZAMOS BEKÖTÉSE

Ehhez a telepítéshez a következő eszközökre van szükség: **1730/1-es** vagy **1730/2-es** lakáskészülékekre. A már telepített videó lakáskészülék dip-kapcsolóinak helyzetét az alábbiak szerint kell megváltoztatni:

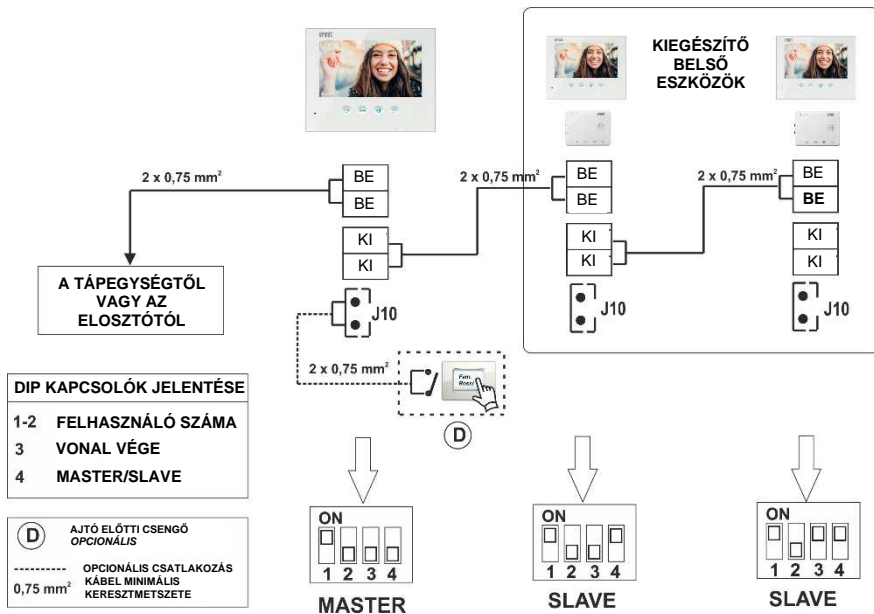

9.3 A 1730/501 ALAPKÉSZLET JELLEMZŐINEK ÖSSZEFOGLALÁSA

Az egyes funkciók részletes leírását lásd a következő fejezetben..

	HÍVÁS KAPUTÁBLARÓL ÉS A VIDEO LAKÁSKÉSZÜLÉK KIJELZŐJÉNEK VILÁGÍTÁSA	<i>Nyomja meg a kaputábla hívógombját (lásd a készlet csatlakoztatásának alaprajzát).</i>
	AJTÓNYITÁS	<i>Nyomja meg a jelzett gombot a videó lakáskészülék kijelzőjének bekapcsolt állapotában.</i>
	KIEGÉSZÍTŐ SZOLGÁLTATÁS AKTIVÁLÁSA (PL. GARÁZSNYITÁS)	<i>Nyomja meg a jelzett gombot a videó lakáskészülék kijelzőjének bekapcsolt állapotában.</i>
	VIDEÓMEGFIGYELÉS ÜZEMMÓD	<i>Kapcsolja be a kijelzőt a jelzett gomb megnyomásával</i>

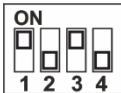
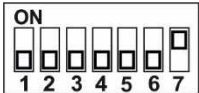

	AJTÓ ELŐTTI CSENGŐ	<i>A videó lakáskészülék J10-es csatlakozóján lévő opcionális csatlakozón keresztül.</i>
	GYALOGOS KAPU NYITÁSA	<i>Az AP terminálok csatlakoztatásával a kaputáblához</i>

9.4 ALAPÉRTELMEZETT BEÁLLÍTÁSOK ÖSSZEFOGLALÁSA

VIDEÓ LAKÁSKÉSZÜLÉK DIP-KAPCSOLÓK		1 és 2 → Felhasználó száma = 1 3 → Vonal vége = ON 4 → Master/Slave = Master
KAPUTÁBLA DIP-KAPCSOLÓI		1 → Azonosító = 1 2 → Zárvezérlési idő = 300 ms 3 → Kulcs programozás 4 → Videó szabvány = PAL 5 and 6 → Összes gomb = 1 7 → Vonal vége = ON
JP4 JUMPER	BE	Külső kamera nincs csatlakoztatva

9.5 LED 1 ÉS 2 JELZÉSEK AZ ALAPKÉSZLETBEN

Lakáskészüléken

<i>Hívás fogadása a kaputábláról</i>	LED 1 lassan villog
<i>Amikor a kaputáblával beszél</i>	LED 1 folyamatosan világít
<i>Ajtó előtti csengő fogadása</i>	LED 2 lassan villog
<i>Nyomja meg a  gombot audió/videó altiválásához</i>	LED 1 folyamatosan világít
<i>Nyomja meg a gombot  az audio/video aktiválás után</i>	LED 1 és 2 kikapcsolva

Megjegyzés: további információért videó-/audió lakáskészülékekkel kapcsolatban lásd az egyes termékekhez mellékelt használati utasításokat.

9.6 MAXIMÁLIS TÁVOLSÁGOK AZ ESZKÖZÖK KÖZÖTT

A kábel legkisebb keresztmetszeti területe **NEM** kisebb, mint **0,75 mm²**

<i>A kaputábla és a legtávolabbi videó lakáskészülék között</i>	160 m
<i>Kaputábla és tápegység között</i>	60 m

A tápegység és a legtávolabbi videó lakáskészülék között	100 m
--	-------

A kaputábla és a külső kamera között	30 m
--------------------------------------	------

A megengedett bővítési határig (a távolságok és a jelen lévő eszközök száma tekintetében) tervezett rendszerekben ajánlott **0,75 mm² -nél nagyobb keresztmetszetű** kábeleket használni, hogy elkerülhető legyen például a kijelzőn fellépő interferencia, amikor a videó lakáskészülékről érkező parancsok futnak.

9.7 ALAPÉRTELMEZETT RENDSZER TÖRLÉSI IDŐ

Hívás és beszélgetés ideje:

Várakozási idő a kaputábláról érkező hívás esetén	30 mp.
---	--------

Beszélgetés a kaputáblával	120 mp.
----------------------------	---------

10 TARTOZÉKOK HOZZÁADÁSA A RENDSZER BŐVÍTÉSÉHEZ

Egyszerűsített dip-kapcsolós programozással további tartozékokkal kibővített rendszer konfigurálható. A telepítést megkönnyítheti a választható elosztó Ref. **1730/54** használata, amely helyettesítheti vagy kiegészítheti a készülék csatlakozókapcsain lévő bemeneti-kiáramlási vagy csillagvezetékét.



Az alapkészlettel ellátott egyalakos rendszer nem igényel semmilyen konfigurációs változtatást. A megfelelő csatlakoztatás után már készen áll a működésre.

A rendszer garantálja a rövidzárlatok elleni védelmet a söntben.

10.1 BŐVÍTÉSI PÉLDA: EGYLAKÁSOS RENDSZER 2 KAPUTÁBLÁVAL

A telepítéshez a következő eszközökre van szükség: Kaputábla Ref. **1730/51**, Urmet kamera Ref. **1096/405** vagy általános CVBS üzemmódú kamera (lásd a részleteket a kaputáblával foglalkozó részben). Ref. **1730/1** vagy **1730/2** videó lakáskészülék a második lakásállomáshoz.

Távolítsa el a JP4 jumpert azon a kaputáblán, amelyhez a külső kamera csatlakozik.

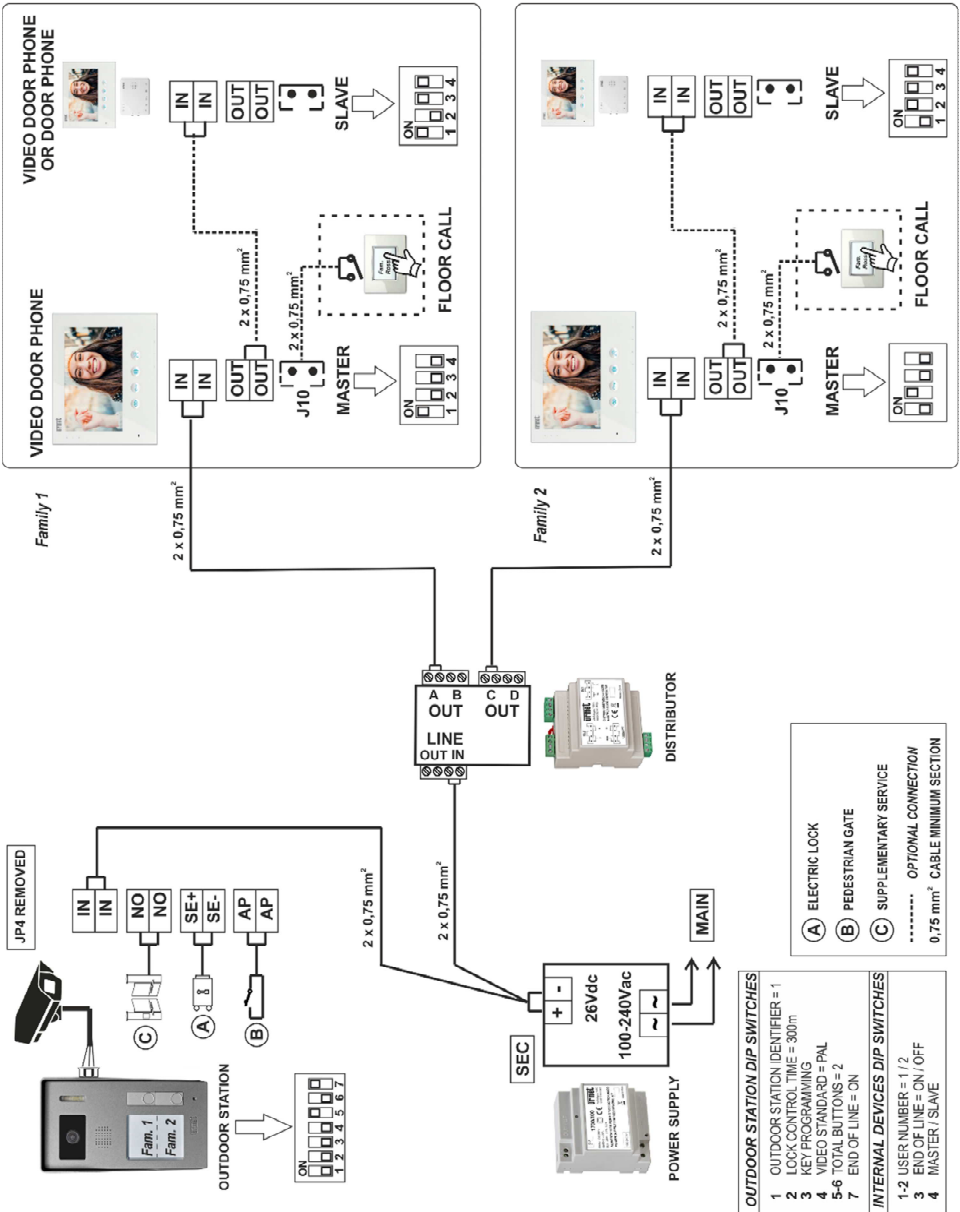

11 RENDSZER MŰKÖDÉSE

11.1 KÜLSŐ HÍVÁS

A készlet videó lakáskészülék hívóhangot ad, és a kijelző világít, amikor hívás érkezik a kaputábláról. A több lakáskészülékkel rendelkező, kibővített rendszerekben az összes jelenlévő készülék kiadja a hívóhangot, és a kijelző világít a videó lakáskészülékeken.

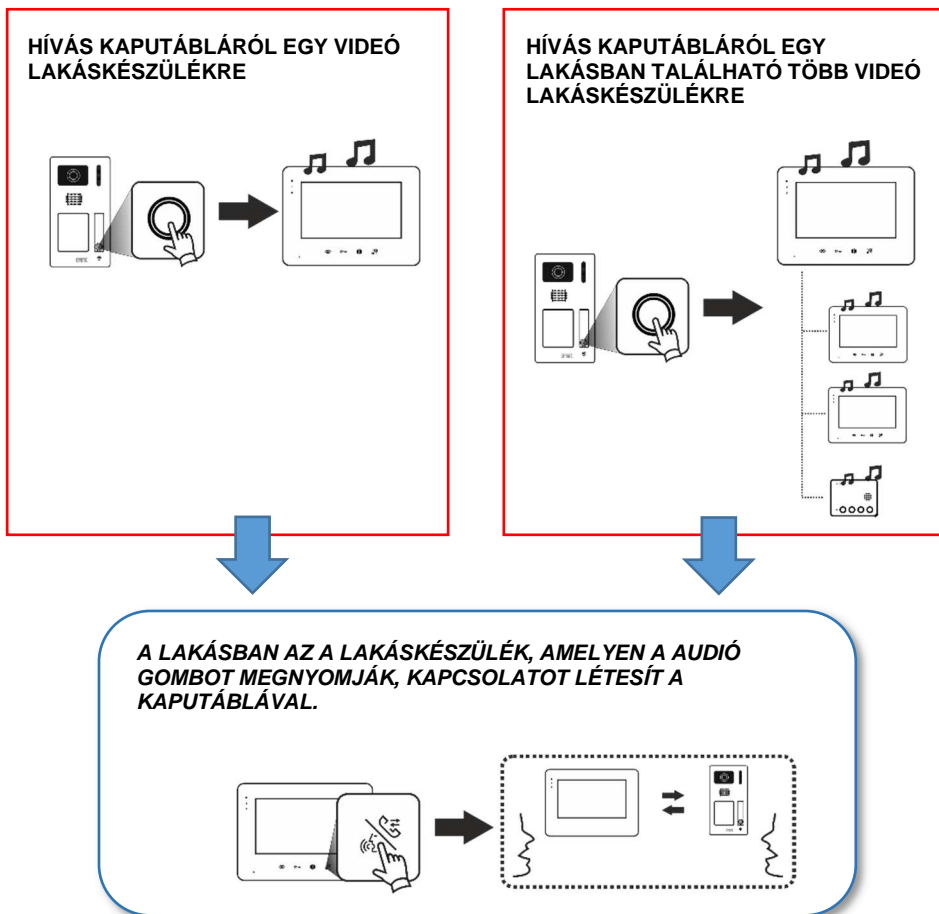

A hívás elküldése után a LED 1 vagy 2 villogni kezd, jelezve azt a kaputáblát, ahonnan a hívást továbbították. Legfeljebb **két kaputábla** telepíthető. Ebben az esetben az első kaputábláról érkező hívás esetén az **1-es LED** kezd villogni, míg a második kaputábláról a **2-es LED** kezd villogni.

Az ajtóval való beszélgetés megkezdéséhez nyomja meg az audió gombot. Az előzőleg villogó LED folyamatosan világítani kezd. A többi eszközön a LED továbbra is villog foglalt állapot jelzésére, és a videó lakáskészülék kijelzője kikapcsol.



A beszélgetés befejezéséhez nyomja meg újra a gombot, vagy várja meg az időkorlátot, amely egybeesik a **120 másodperces** maximális beszélgetési idővel.

11.2 A KAPUTÁBLA VEZÉRLŐINEK AKTIVÁLÁSA

Készletléti üzemmódban a  (zárnnyítás) és a  (érintkező aktiválása) vezérlők nem aktívák. A kijelző bekapcsolásával a két kezelőszerv működésbe lép.

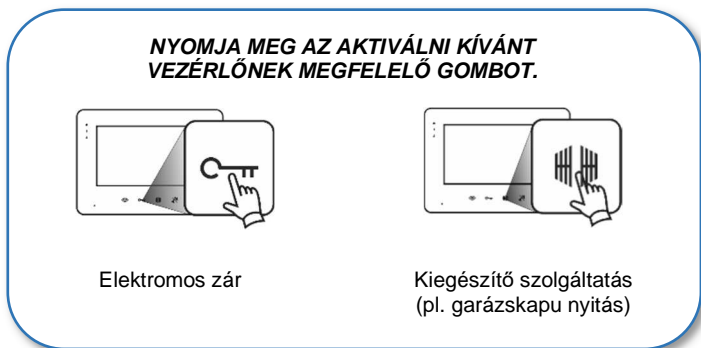
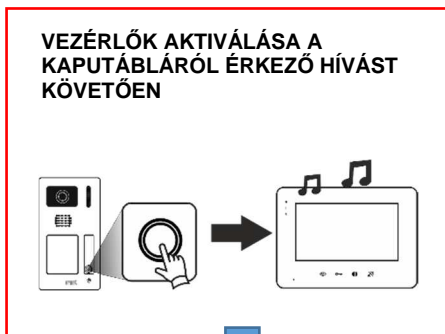

 A videó lakáskészülék 2 perc után kikapcsol, ha nem nyomja meg a gombokat.

11.3 VIDEÓ MEGFIGYELŐ RENDSZEREK

Amikor nem használják, és nem érkezik hívás, a videó lakáskészüléken megjeleníthetik a kaputábla kamerái és bármely további kamera által rögzített külső környezetet. A kamerák bekapcsológombjával aktiválhatja a videó megfigyelést.

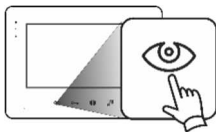

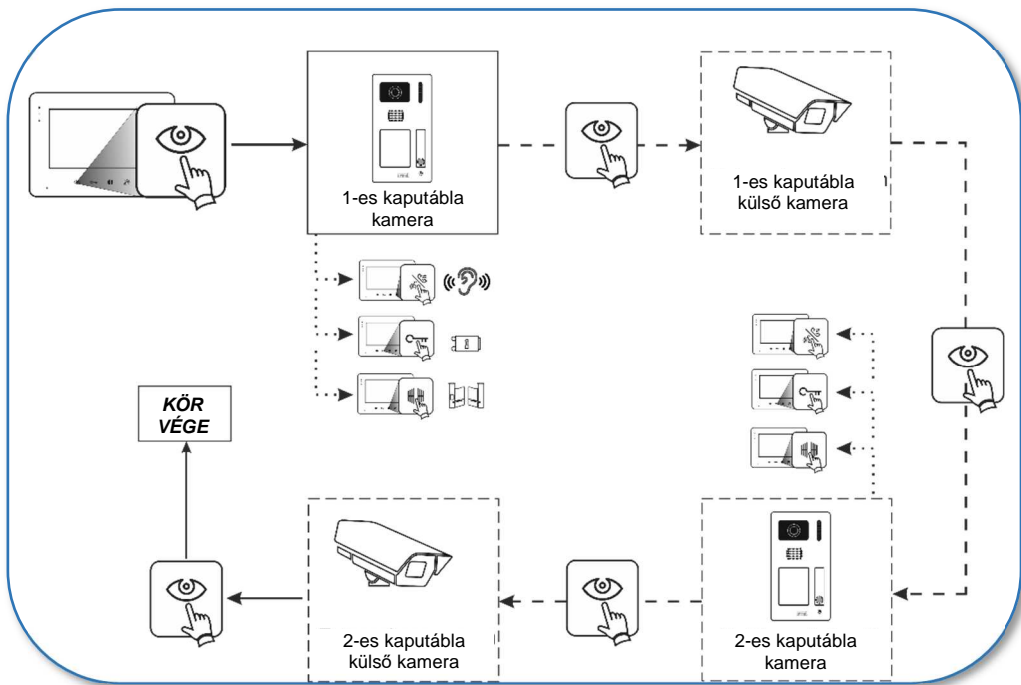

A gomb egymás utáni megnyomásával az 1-es kaputábla, a hozzá csatlakoztatott külső kamera, a 2-es kaputábla (ha van) és végül a hozzá csatlakoztatott külső kamera képe jelenik meg egymás után.



- A folytonos vonal jelzi az alap készlettel elvégezhető műveletek sorrendjét.
- - - → A szaggatott vonal jelzi a videó megfigyelési ciklust a maximális kapacitásig kibővített rendszerben (max. két kaputábla, kaputáblánként egy külső kamerával).

Az erre a célra szolgáló gomb utolsó megnyomása kikapcsolja a videó lakáskészülék kijelzőjét.

Ha a rendszer készenlétben van, és a kaputábláról hívás érkezik, a hozzá csatlakoztatott külső kamera képe megjeleníthető. A kijelző kikapcsolásához nyomja meg a videó lakáskészülék  gombját. Nyomja meg újra a gombot a kaputábla kamerájának megjelenítéséhez. Nyomja meg harmadszor is a külső kamera képének megjelenítéséhez

 **A kaputábláról érkező hívás mindig elsőbbséggel rendelkezik, és megszakíthatja a többi kamera képét.**

11.4 AUDIÓ VONAL AKTIVÁLÁSA

Nyomja meg a **videó megfigyelés gombot** a lakáskészüléken, hogy bekapcsolja a hangvonalat a kaputáblával.



A kijelző bekapcsolása után nyomja meg a videó lakáskészülék **audió gombját** a beszélgetés megkezdéséhez vagy egyszerűen a környezeti hangok hallgatásának aktiválásához:

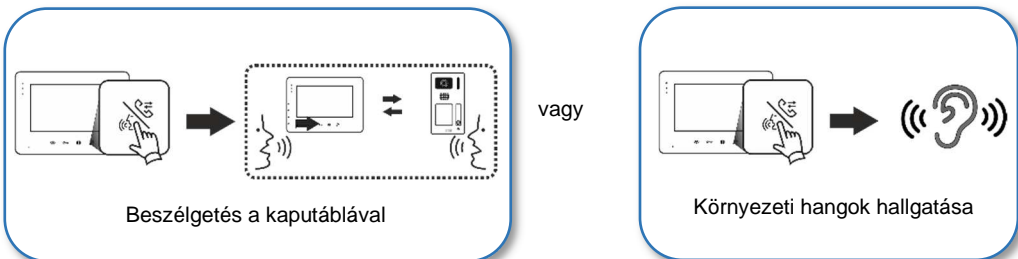

Az audió vonal lezárásához nyomja meg újra a gombot.

11.5 AJTÓ ELŐTTI CSENGŐ

A lakáson kívül csatlakoztatható egy gomb, amely a lakásban lévő videó lakáskészüléket hívhatja.

A csatlakoztatás a tartozék kábellel történik a videó lakáskészülék **J10**-es csatlakozóján. Ismételje meg a csatlakozást a **J10**-es csatlakozón a videó lakáskészülékek esetében vagy a **J2**-es csatlakozón az audió lakáskészülékek esetében, hogy az ajtó előtti csengő más lakáskészülékeken is megszólaljon.

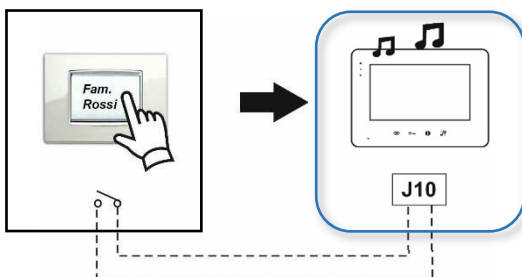

11.6 INTERKOM HÍVÁS LAKÁSKÉSZÜLÉKEK KÖZÖTT

A rendszer lehetőséget kínál arra, hogy a lakásban lévő videó- vagy audió lakáskészülékek között beszélgetés jöjjön létre.

 *A szolgáltatás csak akkor érhető el, ha a lakásban több készülék is elérhető*

A rendszer készenléti állapotában nyomja meg az audió gombot, a többi jelenlévő lakáskészülék egyszerre csörögni fog:

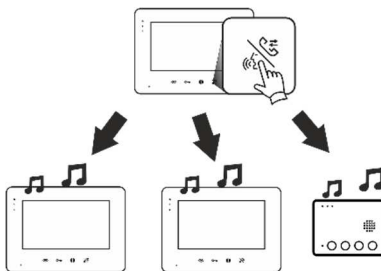

Nyomja meg az audió gombot bármelyik csörgő lakáskészüléken az interkom beszélgetés megkezdéséhez.

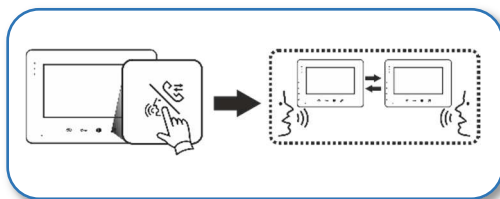

 **A kaputábláról érkező hívás mindig magasabb prioritású, és megszakíthatja a folyamatban lévő interkom beszélgetést.**

Az interkom hívás csengőhangja különbözik a kaputábláról érkező hívás csengőhangjától.

Az EURÓPAI PARLAMENT ÉS A TANÁCS 2012/19 / EU IRÁNYELVE (2012. JÚLIUS 4.) az elektromos és elektronikus berendezések hulladékairól (WEEE).



A terméken vagy annak csomagolásán az áthúzott kerekes kuka szimbóluma azt jelzi, hogy ezt a terméket nem szabad a többi háztartási hulladékkal együtt megsemmisíteni. Ehelyett az Ön felelőssége, hogy az eszközöket ártalmatlanítsa az elektromos és elektronikus berendezések hulladékának újrahasznosítására kijelölt gyűjtőhelyre történő átadásával. Az eszközök külön gyűjtése és újrahasznosítása elősegíti a természeti erőforrások megőrzését, és biztosítja, hogy újrahasznosításuk az emberi egészséget és a környezetet védje.

DS1730-010

URMET S.p.A.
10154 TORINO (ITALY)
VIA BOLOGNA 188/C
Tel. +39 0112400000 (AUTO)

Kínában készült URMET specifikációk szerint

urmet

URMET Hungaria Kft.
1094 Budapest, Liliom utca 39.
Postacím: 1450 Budapest, Pf. 18.
Tel.- Fax.: +36 1 216-6230, 476-0876
E-mail: info@urmet.hu