

SZERELÉSI SEGÉDLET

XL³ 125

MODULÁRIS ELOSZTÓSZEKRÉNYEK



A VILÁMOSSÁGI RENDSZEREK ÉS INFORMATIKAI HÁLÓZATOK
VILÁGSZINTŰ SZAKÉRTŐJE

 **legrand**[®]

XL³ 125

ELOSZTÓSZEKRÉNYEK

Az 1-4 sort tartalmazó, soronként 18 modulós XL³ 125 falon kívüli moduláris elosztószekrények 125 A-ig történő elosztáshoz alkalmazhatók. A kivethető és kibillenthető moduláris keretnek és kalapsíneknek köszönhetően, az XL³ 125 szekrények akadálymentes hozzáférést biztosítanak a bekötésekhez.

SZERELÉSI SEGÉDLET

- II. érintésvédelmi osztály
- Elosztószekrény ajtó nélkül: IP 30-IK 08
- Elosztószekrény ajtóval (külön rendelhető): IP 40-IK 09
- Önkioltó anyagból készült:
Lángállóság a CEI 60 965-2-1 szerint 650°C
- Megfelel az EN 61439-3, EN 60670-24, és az EN 62208 szabványoknak
- A előlap és a szekrény színe:
Fehér - RAL 9003
- Névleges üzemi és szigetelési feszültség: 400 V~ 50/60 Hz
- Névleges lököáram: 10 kA
- Megengedett maximális áramerősség:
 - Kat. szám 4 016 11/52/53/76 = 63 A
 - Kat. szám 4 016 12/77 = 90 A
 - Kat. szám 4 016 13/14/78/79 = 125 A

TERMÉKVÁLASZTÉK



XL³ 125 MODULÁRIS ELOSZTÓSZEKRÉNYEK

	SOROK SZÁMA	MODULOK SZÁMA	Kat. szám
Moduláris elosztószekrények	1	18	4 016 76
	2	36 (2 x 18)	4 016 77
	3	54 (3 x 18)	4 016 78
	4	72 (4 x 18)	4 016 79

AZ XL³ 125 ELOSZTÓSZEKRÉNY SEMATIKUS RAJZA

4 védősapkából álló készlet fröccsöntött keretben

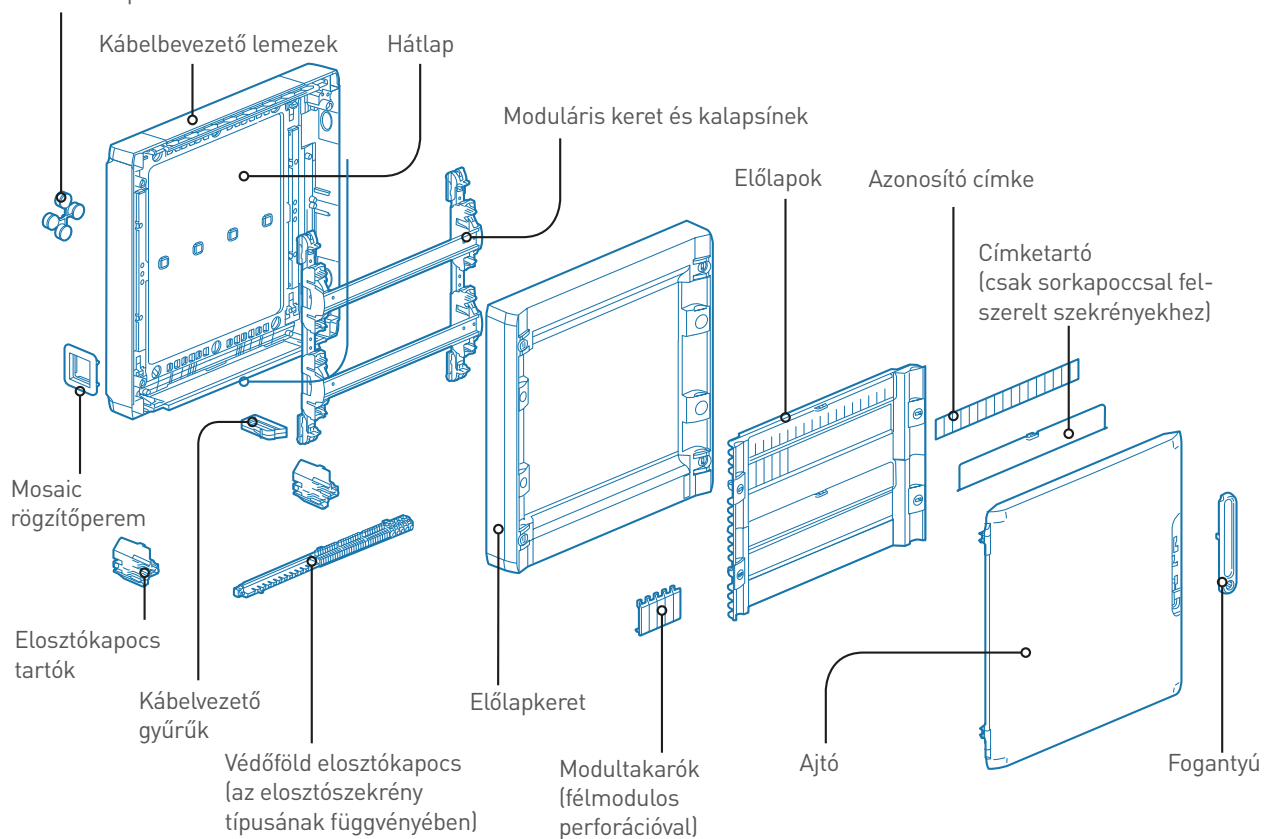

MÉRETEK

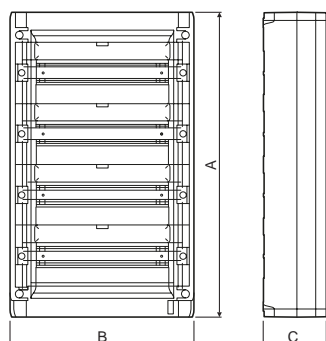

Kat. szám	A (mm)	B (mm)	C (mm)	
			Ajtó nélkül	Ajtóval
4 016 76	300	450	128,2	150
4 016 77	450			
4 016 78	600			
4 016 79	750			

XL³ 125

ELOSZTÓSZEKRÉNYEK (folytatás)

A SZEKRÉNYEK ELŐKÉSZÍTÉSE AZ ÜZEMBE HELYEZÉSHEZ



Az XL³ 125 elosztószekrények összerakva, tartozékokkal együtt kerülnek szállításra.



Az XL³ 125 elosztószekrények előlapjainak, valamint moduláris keretének szereléséhez 6,5 mm széles lapos csavarhúzó használata javasolt (meghúzási nyomaték: 1 Nm).

XL³ 125 szekrényeket szigetelt védőföld kapoccsal (IP 2x védelem) látták el. A részleteket lásd az alábbi táblázatban.



AZ ELOSZTÓSZEKRÉNYEKHEZ BIZTOSÍTOTT ELOSZTÓKAPCSOK KAPACITÁSA

ELOSZTÓSZEKRÉNY KAT. SZÁM	IP 2X VÉDETSÉGŰ CSAVAROS ELOSZTÓKAPCSOK	
	Beköthető védővezeték mérete és száma (zöld)	Beköthető Nullavezeték mérete és száma (kék)
4 016 76	1 x 25 mm ² +16 x 16 mm ²	1 x 25 mm ² +16 x 16 mm ²
4 016 77	1 x 25 mm ² +21 x 16 mm ²	1 x 25 mm ² +21 x 16 mm ²
4 016 78	1 x 25 mm ² +26 x 16 mm ²	1 x 25 mm ² +26 x 16 mm ²
4 016 79	2 x 25 mm ² +33 x 16 mm ²	2 x 25 mm ² +33 x 16 mm ²

AZ ELOSZTÓSZEKRÉNYEKHEZ BIZTOSÍTOTT TARTOZÉKOK

ELOSZTÓSZEKRÉNY KAT. SZÁM	5 MODULOS MODULTAKARÓK	4 KERETBŐL ÁLLÓ KÉSZLET	18 MODULOS CÍMKETARTÓVAL
4 016 76	1	2	1
4 016 77	2	2	2
4 016 78	3	2	3
4 016 79	3	2	4

ELOSZTÓSZEKRÉNY KIEGÉSZÍTŐI

SOROLÓ KÉSZLET - KAT. SZÁM: 4 018 45

A soroló készlet lehetővé teszi két XL³ 125 elosztószekrény vízszintesen vagy függőlegesen történő összekapcsolását.



Két megegyező magasságú vagy szélességű szekrényt, illetve eltérő magasságú szekrényeket is össze lehet kapcsolni.

AJTÓK - KAT. SZÁM: 4 018 61/62/63/64/71/72/ 73/74

Az ajtók teljesen megfordíthatók. Átlátszó műanyag, vagy tömör fehér (RAL 9003) kivitelben állnak rendelkezésre.



A bepattintható csatlakoztatás lehetővé teszi az ajtó egyszerű felszerelését anélkül, hogy közben tartani kellene. A maximális biztonság érdekében az ajtót két ponton záródó szerkezettel látták el. A fogantyúba (RAL 7035) a 4 018 51 kat. számú, kulccsal nyitható zár szerelhető.

KULCCSAL NYITHATÓ ZÁR - KAT. SZÁM: 4 018 51

A kulccsal nyitható zár az XL³ 125 szekrény fogantyújába szerelhető, előre kialakított helyre. A kulcsok típusa: Eurolocks no. 850.



RÖGZÍTŐTALPAK - KAT. SZÁM: 4 018 56

A készlet az XL³ 125 szekrényekhez tartozó négy külső rögzítőtalpat tartalmazza. A rögzítőtalpak a szekrény hátlapjára függőleges és vízszintes pozícióban is felszerelhetők. A különböző rögzítési pontokat a 10-11. oldalon ismertetjük.



XL³ 125

ELOSZTÓSZEKRÉNYEK (folytatás)

TERVTARTÓ – KAT. SZÁM: 4 018 44

Az öntapadó tervtartó az elosztó dokumentációjának tárolására szolgál. A szekrény alsó előlapjának aljára ragasztható, így nem akadályozza az ajtó használatát. Átállítható rendszere az előlap nyitása esetén, lehetővé teszi a tervtartó eltávolítását a keret érintése nélkül.

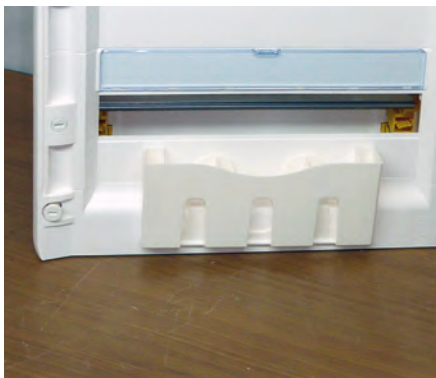

TÖMÖR ELŐLAPOK – KAT. SZÁM: 4 018 55

A tömör előlapok a moduláris előlapok helyére szerelhetők. Nem moduláris termékek rögzítéséhez alkalmazható (OSMOZ vezérlő és jelző egységek stb.). Az előlap hasznos területe: 318 x 144 mm.



KETTŐS ELOSZTÓKAPOCSTARTÓ – KAT. SZÁM: 4 018 57

A tartó további elosztókapocs rögzítésére szolgál az XL³ 125 szekrényben. Lehetővé teszi további elosztókapcsok beszerelését a 4 048 21 kat. számú üres elosztókapocs-tartó segítségével.

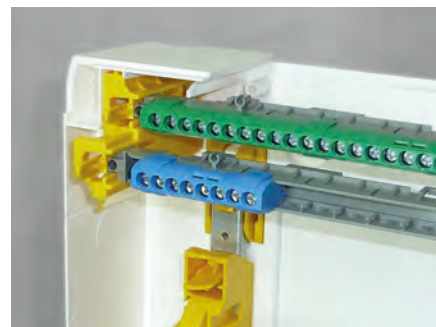

A tartó szerszám nélkül eltávolítható a rögzítési pont megnyomásával.



MODULTAKARÓK – KAT. SZÁM: 0 016 60

A szekrényhez biztosítottakon kívül további kiegészítő modultakarók is alkalmazhatók a szabad moduláris helyek takarásához. Az 5 modul széles, fehér RAL 9003 színű modultakarók mindegyike fél modulonként vágható a perforációnak köszönhetően. Lehetőség van vágható, 13 és 18 modulos, kat. szám: 0 016 62 és 0 016 64, fehér RAL 9010 színű modultakarók alkalmazására is.

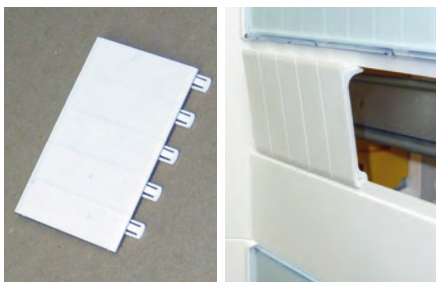

PERFORÁLT SZERELŐLEMEZ – KAT. SZÁM: 4 018 53

A perforált szerelőlemez a tartóbordákra rögzíthető a moduláris sín eltávolítása után a termékhez csomagolt négy csavarral. Hasznos területe 342 x 144 mm, tömör előlap alatti rögzítés esetén pedig a távolság 85 mm.



MOSAIC RÖGZÍTŐPEREM – KAT. SZÁM: 4 018 50

Lehetővé teszi 2 modul szélességben Mosaic szerelvény rögzítését az elosztószekrény oldalára. A szekrények mindkét oldallapján két nyílás található alul és felül.

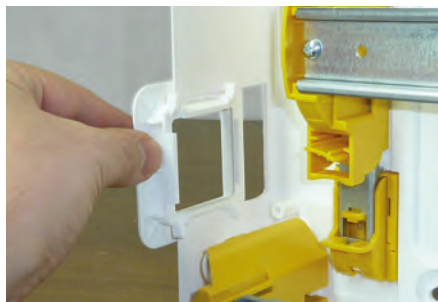

AZ ELOSZTÓSZEKRENY HASZNÁLATA

KIVEHETŐ MODULÁRIS KERET ÉS KALAPSÍNEK

Az alábbi funkcióknak köszönhetően az XL³ 125 elosztószekrény helyszíni szerelése könnyedén, szerszám nélkül elvégezhető.

■ Kivehető moduláris keret:

A moduláris keret négy sarkán lévő rögzítés oldásával a keret kivehető az XL³ 125 szekrényből. Így rögzíthető az elosztó falra anélkül, hogy a már beszerelt egységek sérülnének.

■ Kibillenthető moduláris keret:

A moduláris keret kibillenthető, ha csak a felső, vagy csak az alsó két sarkán lévő rögzítést oldjuk. A kábelek így könnyen vezethetők anélkül, hogy a sínek, vagy a már beszerelt egységek útban lennének.



■ Kivehető kalapsínek

Az XL³ 125 elosztószekrény kalapsínei egyesével kivehetőek a moduláris keretből. A sántartók kipattinthatók, ezért nincs szükség szerszám használatára. Így könnyebben hozzá lehet férni a kábelekhez.



KÁBELBEVEZETŐ LEMEZ

Az XL³ 125 elosztószekrények két kábelbevezető lemezt tartalmaznak: egyet felül, egyet pedig alul. Ezek szerszám használata nélkül, könnyen eltávolíthatók és vissza is helyezhetők. A kábelbevezetőknél a kikönyvített részeknek köszönhetően többféle méretű kábelcsatorna is bevezethető külön kiegészítő nélkül.

A kábelbevezető lemezen létrehozott kikönyvítéseket csípőfogóval tudjuk áttörni.



XL³ 125

ELOSZTÓSZEKRÉNYEK (folytatás)

KÁBELEK VEZETÉSE

Az XL³ 125 elosztószekrények két eltávolítható kábelbevezető lemezt tartalmaznak: egyet felül, egyet pedig alul. A kábelbevezető lemezek vonalában, az XL³ 125 elosztószekrények hátulján rögzítési pontok kerültek kialakításra, ahol a kábelek Colson típusú kábelkötegelők segítségével rögzíthetők.

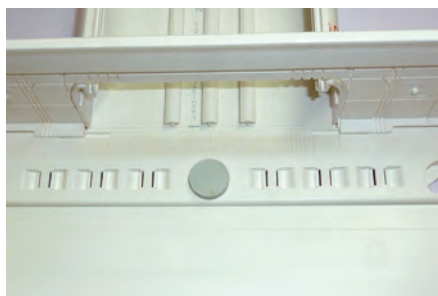

Rögzítőfülek kerültek kialakításra a sínek között is, a vezetékek vízszintes és függőleges rögzítéséhez.



Először, egy lapos csavarhúzó segítségével nyissuk meg a lyukat!



Ezt követően a kábelek és a kábelhüvelyek Colring és Colson kábelkötegelőkkel rögzíthetők (9 mm szélességig).



A moduláris keret kibillentése könnyebbé teszi a vezetékek készülék mögötti rögzítését. A művelet szerszám nélkül bármely irányban elvégezhető.

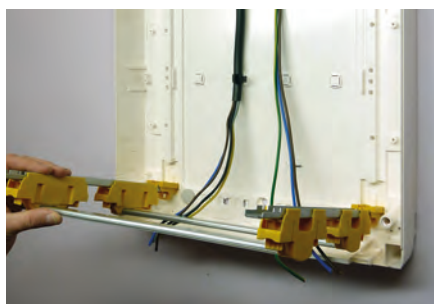

A kivethető moduláris keret megkönnyíti a szekrény rögzítését, a készülékek beszerelését és a belső vezetékezés kialakítását. A kábelek, vezetékek a szekrényrel együtt szállított, a moduláris keret oldalára rögzíthető kábelbevezető gyűrűkben, vagy Transcab típusú kábelcsatornában is vezethetők.



Az XL³ 125 szekrénybe rögzíthető Transcab kábelcsatorna maximális mérete 40 x 60 mm (kat. szám 6 361 07).

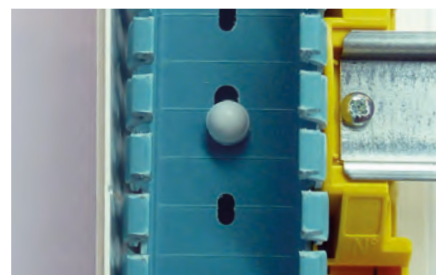

Legrand szerelési segédletek

MODULÁRIS KÉSZÜLÉKEK ÉS KOMPAKT MEGSZAKÍTÓK SZERELÉSE

A kalapsínek rögzítési pontjai közötti 150 mm távolság lehetővé teszi a moduláris termék beszerelését.



A kétpozíciós kalapsín lehetővé teszi a DPX³ kompakt megszakítók beépítését az XL³ 125 elosztószekrénybe.

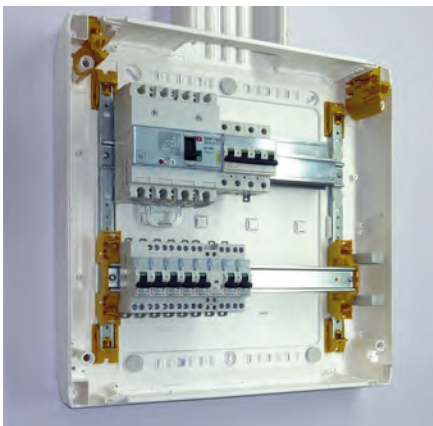

A 0 262 99 kat. számú sínmagasító lehetővé teszi, hogy a DPX³ 160 kompakt megszakítókat és a moduláris készülékeket ugyanarra a sínrre szereljük fel.



- XL³ 160 szerelési segédlet
- XL³ 400 és XL³ 800 szerelési segédlet
- XL³ 4000 és XL³ 6300 szerelési segédlet



- IEC 61439 1-2 szabvány szerinti szerelési segédlet
- IEC 60439 >>> IEC 61439 szabványváltozás

Katalógusainkat keresse a Legrand honlapon, vagy hívja Legrand kapcsolattartóját

www.legrand.hu

XL³ 125

ELOSZTÓSZEKRÉNYEK (folytatás)

ELOSZTÓRENDSZEREK

Bármely optimalizált elosztási termék beépíthető az XL³ 125 szekrénybe 125 A-ig.

IP 2X VÉDELEMMEL ELLÁTOTT ELOSZTÓKAPCSOK

Az IP 2X védelemmel ellátott elosztókapcsok közvetlenül az XL³ 125 szekrény moduláris sínjére, vagy egy 12 x 2-es sínre szerelhetők.



MODULÁRIS ELOSZTÓBLOKKOK

Moduláris elosztóblokkok: egypólusú, két-pólusú, vagy négpólusú legfeljebb 500 V-ig; 40 A-tól 125 A-ig könnyen használhatók az XL³ 125 típusú elosztószekrényekben.



HX³ TÍPUSÚ FOGAS FÉSŰS SÍNEK CSAVAROS BEKÖTÉSŰ KÉSZÜLÉKEK SZÁMÁRA

A HX³ típusú fogas fésűs sínek csavaros bekötésű készülékek egy csoportjának megtáplálását biztosítják csavaros sorkapcsok segítségével. Ezek a sínek csak 1 modul/pólus szélességű, kiegészítők nélküli készülékek megtáplálására alkalmasak.

VX³ FÜGGŐLEGES FÁZIS + NULLA OPTIMALIZÁLT ELOSZTÓBLOKK 63 A-IG.

Az egyfázisú (4 pólusú kimenettel) függőleges elosztóblokk, egymástól 150 mm távolságra lévő rögzítési pontjaival ideális az XL³ 125 elosztószekrények szereléséhez. Az optimalizált méretek szabad helyet biztosítanak a sorok egymás utáni gyors és megbízható csatlakoztatására.

VX³ FÜGGŐLEGES NÉGPÓLUSÚ OPTIMALIZÁLT ELOSZTÓBLOKK 63 A-IG

A négpólusú elosztóblokkot rugós csatlakozókkal látták el. Az elosztás érvéghüvelyezett hajlékony, vagy érvéghüvely nélküli tömör vezetékeken keresztül lehetséges. Az elosztóblokk megtáplálása a felülre, vagy alulra szerelt csavaros sorkapcsokon keresztül valósítható meg. Az elosztóblokk méretei és rögzítési rendszere maximális területet szabadít fel a moduláris síneken és a szekrény hátulján.



i Az optimalizált elosztóblokkok csak feszültségmentes állapotban szerelhetők!

RÖGZÍTÉS ÉS SOROLÁS

Minden XL³ 125 szekrényt két módon lehet rögzíteni a szekrényen belül:

- Közepes rögzítés: függőleges szekrényeknél szokták alkalmazni a felső középponti és két alsó sarokponti rögzítési lehetőségeknek köszönhetően
- Rögzítés a 4 állítható rögzítőpontra

A rögzítéshez használható csavarok átmérője maximum 6 mm lehet.

Minden elosztószekrény tartozéka két darab közös keretre fröccsöntött 4 védősapkából álló készlet. A szekrény fali rögzítését követően ezekkel a védősapkákkal takarhatja el a csavarfejeket, mely így biztosítja az elosztó IP és II. osztályú érintésvédelmét.

Elosztószekrények sarokponti rögzítéssel

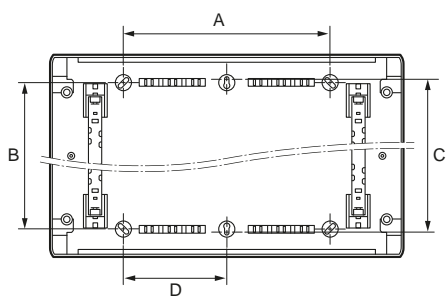

XL ³ 125		A	B	C	D
1 soros	4 016 76	260	250	250	130
2 soros	4 016 77	260	365	365	130
3 soros	4 016 78	260	515	515	130
4 soros	4 016 79	260	665	665	130

Elosztószekrények rögzítőtálpakkal

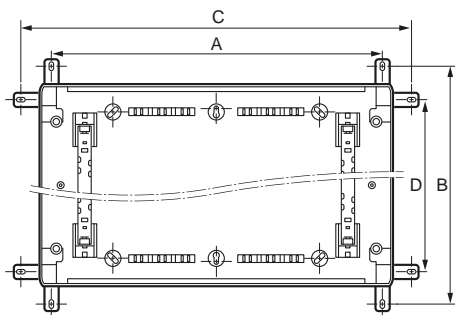

XL ³ 125		A	B	C	D
1 soros	4 016 76	406	355	505	213
2 soros	4 016 77	406	505	505	363
3 soros	4 016 78	406	655	505	513
4 soros	4 016 79	406	805	505	663

XL³ 125

ELOSZTÓSZEKRÉNYEK (folytatás)

Sarokponti rögzítéssel rendelkező elosztószekrények sorolása

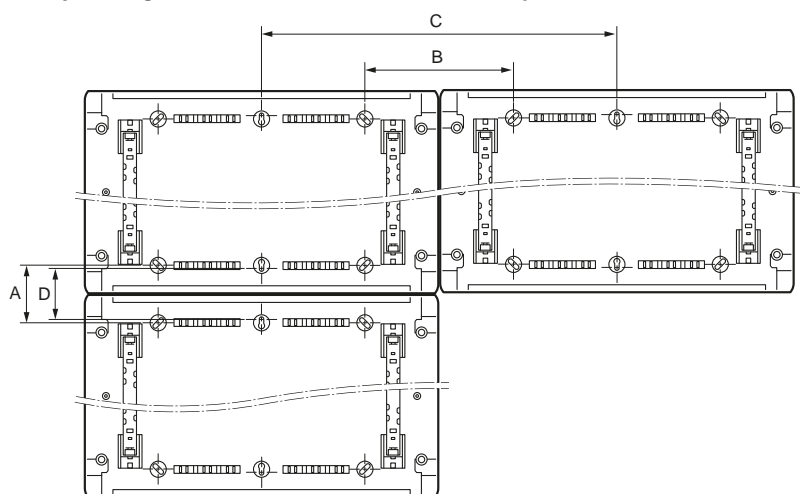

XL ³ 125	A	B	C	D
Összes kat. szám	50	190	450	50

Rögzítőtalppal rendelkező elosztószekrények sorolása

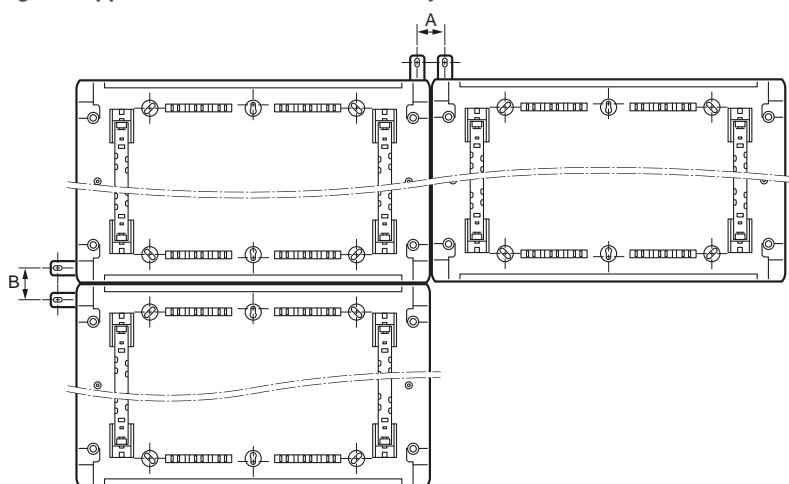

XL ³ 125	A	B
Összes kat. szám	44	87

Hagyományos és gyári elosztás kialakítása részletes nézeti képekkel

Nélkülözhetetlen eszköz minden kialakítási változathoz

A tervezési segédlet segítségével rövid idő alatt komplett sínezési nézeti képet, valamint anyaglistát lehet készíteni

+ FŐBB ELŐNYÖK

- Termékek gyors kiválaszthatósága
- Egyvonalas rajz elkészítése az elrendezési rajz segítségével
- Nézeti képek kiimportálása képként vagy dwg formátumban
- Kaszkádolás számítása szekrényen belül és azok között egyaránt
- Anyaglista importálása akár elosztónként is
- Komplet dokumentum létrehozása pdf formátumban

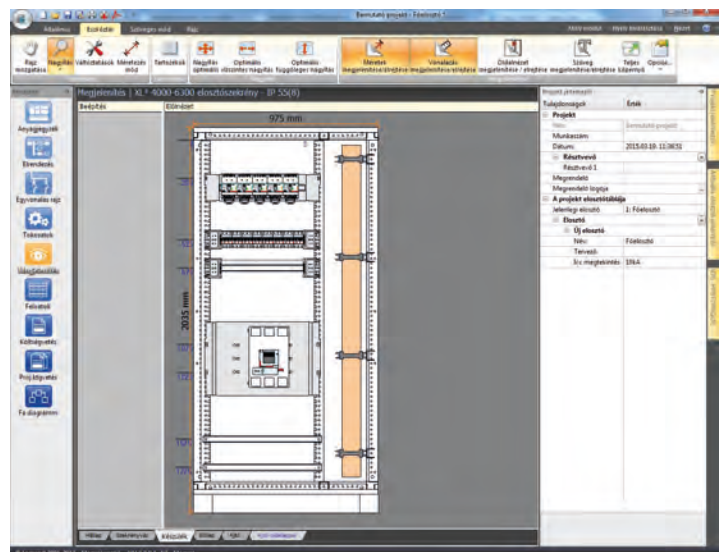

+ TOVÁBBI INFORMÁCIÓK



Keresse Legrand kapcsolattartóját az XLPro³ elosztószekrény tervezési segédletért, az XLPro³ Calcul hálózattmérő segédletért, valamint egyéb tervezői adatbázisokért (pl: CAD rajzok)



Kövessen minket

www.legrand.hu

www.youtube.com/legrandhungary



Legrand Kereskedelmi Iroda

1097 Budapest, Gubacsi út 6/B

Tel.: 06-1/505-8510

Fax: 06-1/505-8542

Legrand Zrt.

6600 Szentes, Ipartelepi út 14., Pf. 10.

Tel.: 06-63/510-200

Fax: 06-63/510-210



Szakmai vevőszolgálat
zöldszám: **06-80/204-186**

www.legrand.hu
szaktanacsadas.hungary@legrandgroup.hu

A katalógusban található esetleges nyomdai hibákért, illetve a kiadást követő, termékekkel kapcsolatos változásokért felelősséget nem vállalunk.